

第3部

通知（案）

保医発 第 号
平成 年 月 日

地方厚生（支）局医療課長
都道府県民生主管部（局）
国民健康保険主管課（部）長 殿
都道府県後期高齢者医療主管部（局）
後期高齢者医療主管課（部）長

厚生労働省保険局医療課長
（公印省略）

D P C 制度への参加等の手続きについてについて

標記について、D P C 制度への等に必要な手続きを別添のとおり定め、平成26年4月1日から適用するので、その取扱いに遺漏のないよう貴管下の保険医療機関及び審査支払機関等に対し、周知徹底を図られたい。

第1 DPC対象病院

1 DPC対象病院の基準について

(1) DPC対象病院とは、厚生労働大臣が指定する病院の病棟並びに厚生労働大臣が定める病院、基礎係数、暫定調整係数、機能評価係数Ⅰ及び機能評価係数Ⅱ（平成26年厚生労働省告示第 号）（以下「係数告示」という。）別表第一から第三の病院の欄に掲げる病院とする。

(2) DPC対象病院とは、以下の基準を満たす病院とする。

① 急性期入院医療を提供する病院として、「診療報酬の算定方法」（平成20年厚生労働省告示第59号）別表第一医科診療報酬点数表（以下「医科点数表」という。）に掲げるA100一般病棟入院基本料、A104特定機能病院入院基本料（一般病棟に限る。）又はA105専門病院入院基本料について、7対1入院基本料又は10対1入院基本料に係る届出を行っていること。また、急性期入院医療を担う病院として、A205救急医療管理加算の届出を行っていることが望ましい。

② 医科点数表に掲げるA207診療録管理体制加算に係る届出を行っていること

③ 標準レセプト電算処理マスターに対応したデータの提出を含め厚生労働省が毎年実施する「DPC導入の影響評価に係る調査（~~退院患者調査及び特別調査を含む。~~）（以下「DPC調査」という。）」に適切に参加し、~~できること。~~入院患者及び外来診療データを提出すること。

④ ~~上記③の退院患者調査において、適切なデータを提出し、かつ、調査期間1~~~~か~~月あたりの（データ／病床）比が0.875~~0.875~~以上であること

ア データ数

退院患者調査の調査期間中において、診断群分類点数表による算定の対象となる病床に入院していた患者に係る提出データ数（診断群分類点数表による算定の対象外となる患者に係るデータ等は除外する）とする。

イ 病床数

当該病院における一般病棟における病床のうち、診断群分類点数表による算定の対象外となる病棟（A106障害者施設等入院基本料、A306特殊疾患入院医療管理料、A308回復期リハビリテーション病棟入院料、A308-3地域包括ケア病棟入院料、A309特殊疾患病棟入院料、A310緩和ケア病棟入院料、A400短期滞在手術等基本料（短期滞在手術等基本料3を除く。）における病床等を除いたものであり、以下に掲げる入院基本料等を算定することを地方厚生（支）局へ届け出ている病床数を合算したものとす。

A100 一般病棟入院基本料

A104 特定機能病院入院基本料（一般）

A105 専門病院入院基本料

A300 救命救急入院料

A301 特定集中治療室管理料

A301-2 ハイケアユニット入院医療管理料

A301-3 脳卒中ケアユニット入院医療管理料

A301-4 小児特定集中治療室管理料

A302 新生児特定集中治療室管理料

A303 総合周産期特定集中治療室管理料

A303-2 新生児治療回復室入院医療管理料

A305 一類感染症患者入院医療管理料

A307 小児入院医療管理料

~~「(データ/病床)比」とは、調査期間中に退院した対象患者(ただし、算定告示本文第1項第1号から第5号に該当するものを除く。)の数を、当該病院の算定告示別表17に定める診断群分類点数表(以下単に「診断群分類点数表」という。)に基づき診療報酬の算定対象となる病棟の病床数で除した数である。~~

~~(3)⑤~~ DPC対象病院は、「適切なコーディングに関する委員会(以下「コーディング委員会」という。)」を設置し、年2回以上(前回開催から半年以内に開催すること)、当該委員会を開催しなければならない。なお、当該委員会は毎月開催することが望ましい。

また、DPC調査等において、コーディング委員会の開催を確認できなかった場合は、確認後1月以内にコーディング委員会を開催するとともに地方厚生(支)局へ使用した資料を提出すること。

~~「適切なコーディングに関する委員会」とは、標準的な診断及び治療方法について院内で周知を徹底し、適切なコーディング(適切な診断を含めた診断群分類の決定をいう。)を行う体制を確保することを目的として設置するものとし、コーディングに関する責任者の他に少なくとも診療部門に所属する医師、薬剤部門に所属する薬剤師及び診療録情報を管理する部門又は診療報酬の請求事務を統括する部門に所属する診療記録管理者を構成員とする委員会のことをいう。~~

~~なお、病院内の他の委員会において、目的及び構成員等が適切なコーディングに関する委員会の要件を満たしている場合には、当該委員会を適切なコーディングに関する委員会と見なすことができる。ただし、当該委員会の設置規定等に適切なコーディングに関する事項を明記し、適切なコーディングに関するテーマについて、年2回以上、委員会を開催すること。当該委員会はコーディング委員会と同様、毎月開催することが望ましい。また、~~

また、コーディング委員会開催時には、「DPC/PDPS傷病名コーディングテキスト(厚生労働省保険局医療課)」を活用することが望ましい。

2 DPC制度への参加について

(1) DPC制度への参加とは、当該医療機関名が係数告示別表第一から第三の病院の欄に掲載されることをいう。

(2) DPC制度への参加時期・参加要件について

① DPC制度への参加時期は、診療報酬改定時とする。

② DPC制度に参加できる病院は、DPC制度に参加することを希望している病院であって、DPC制度への参加の届出を行う時点において、1の(2)に定めるDPC対象病院の基準をすべて満たしている病院とすること。なお、1の(2)の④については、診療報酬改定に使用する当該病院のデータ(当該病院がDPC制度に参加する前々年度の10月から前年度の9月までのデータ)により、厚生労働省保険局医療課において判断する。

(3) DPC制度への参加の届出について

DPC準備病院であって、DPC制度に参加を希望する病院は、直近に予定している診療

報酬改定の6か月前までに、別紙1「DPC制度への参加に係る届出書」を地方厚生（支）局医療課長を経由して厚生労働省保険局医療課長に提出することとする。

3 DPC対象病院の合併又は分割について

(1) DPC対象病院の合併について

DPC対象病院が、DPC対象病院等（DPC制度参加病院以外を含む）と合併の予定があり、合併後もDPC制度への継続参加を希望している場合は、合併（予定）年月日の6か月前までに、別紙2「DPC対象病院等の合併に係る申請書」及び別紙3「DPC対象病院等の合併に係る申請書（別紙）」を地方厚生（支）局医療課長を経由して厚生労働省保険局医療課長に提出すること。

(2) DPC対象病院の分割について

DPC対象病院が分割の予定があり、分割後もDPC制度への継続参加を希望している場合は、分割（予定）年月日の6か月前までに、別紙4「DPC対象病院等の分割に係る申請書」及び別紙5「DPC対象病院等の分割に係る申請書（別紙）」を地方厚生（支）局医療課長を経由して厚生労働省保険局医療課長に提出すること。

(3) DPC制度に継続参加を希望している病院は以下の基準を満たしていること。

- ① 合併の場合は、合併前の主たる病院がDPC対象病院であること。
- ② 申請の直近1年以上、継続してデータが提出されていること。
- ③ 申請の直近1年の（データ／病床）比が1か月あたり0.875以上であること。

(4) 合併又は分割に係る申請の審査について

(1)又は(2)の申請書が提出された場合、(3)に掲げる基準及び申請書の記載内容からDPC制度への継続参加の可否について厚生労働省保険局医療課にて審査・決定することとし、必要に応じて中央社会保険医療協議会において審査・決定することとする。申請が認められた場合は、合併又は分割後もDPC対象病院としてDPC制度に継続参加するものとする。

(5) 申請が認められなかった場合について

申請が認められなかった病院は、合併又は分割年月日にDPC制度から退出するものとする。別紙6「DPC制度からの退出に係る届出書」を地方厚生（支）局医療課長を経由して厚生労働省保険局医療課長に提出すること。（合併又は分割年月日の前々月の初日以降新たに入院する患者から医科点数表による算定を行うものとする。）

(6) 審査・決定内容については、予め当該病院に通知するものとし、通知した決定案に不服がある病院は、1回に限り別紙9に定める不服意見書を厚生労働省保険局医療課長に提出することができるものとする。この場合、提出された不服意見書を踏まえ、中央社会保険医療協議会において再度審査を行い、申請内容の可否を決定するものとする。また、当該審査の内容については必要に応じ、厚生労働省保険局医療課より中央社会保険医療協議会に報告を行うものとする。

(7) 申請が認められた病院が以下の基準を満たしていないことが確認された場合は、確認された月の4か月後の初日にDPC制度から退出するものとする。

- ① 合併又は分割年月日の直近1年間のデータが遅滞なく提出されていること。
- ② 合併又は分割年月日の直近1年間の（データ／病床）比が1か月あたり0.875以上

であること。

③ 合併又は分割後、6か月以上のデータが遅滞なく提出されていること。

④ 合併又は分割後、6か月の（データ／病床）比が1か月あたり0.875以上であること。

別紙6「DPC制度からの退出に係る届出書」を地方厚生（支）局医療課長を經由して厚生労働省保険局医療課長に提出すること。なお、第2の1の（1）の基準を満たしており、別紙6「DPC制度からの退出に係る届出書」と合わせて、別紙11「DPC準備病院届出書」及び別紙12「DPC準備病院届出書（別紙）」を提出した場合は、DPC準備病院となることができる。

4 DPC制度からの退出について

（1）DPC制度からの退出日と診療報酬の取扱い

① 退出日について

DPC制度からの退出日とは、全ての入院患者について、医科点数表により算定を行うこととなる日をいう。

② 診療報酬の取扱い

DPC制度から退出する場合は、退出日の前々月の初日以降新たに入院する患者から医科点数表により算定を行うものとする。

（例）4月1日退出の場合

ア 1月31日以前に入院した患者は、3月31日までは診断群分類点数表にて算定し、4月1日以降は医科点数表にて算定

イ 2月1日以降新たに入院した患者は、2月1日より医科点数表にて算定

（2）退出の手続き

① 通常の場合

DPC制度から退出する意向がある病院（特定機能病院は除く。）は、直近に予定している診療報酬改定の6か月前までに、別紙~~6~~「DPC制度からの退出に係る届出書」を地方厚生（支）局医療課長を經由して厚生労働省保険局医療課長に提出することとし、当該届出を行った病院は、当該診療報酬改定の時期に合わせてDPC制度から退出するものとする。（診療報酬改定の前々月初日以降新たに入院する患者から医科点数表により算定を行うものとする。）

なお、当該届出の内容は、厚生労働省保険局医療課より中央社会保険医療協議会に報告を行うものとする。

② DPC対象病院の基準を満たさなくなった場合

1の（2）の①又は②の基準を満たさなくなった病院（特定機能病院は除く。）は、別紙~~7~~「DPC対象病院の基準に係る届出書」を地方厚生（支）局医療課長を經由して厚生労働省保険局医療課長に提出することとし、3か月間の猶予期間を設け、基準を満たさなくなった日から起算して3か月を超えてもなお基準を満たせない場合には、3か月を超えた月の3か月後の初日にDPC制度から退出するものとする。（3か月の猶予期間を超えた翌月初日以降新たに入院する患者から医科点数表により算定を行うものとする。）この場合、当該病院は速やかに別紙~~6~~「DPC制度からの退出に係る届出書」を地方厚生（支）局医療課長を經由して厚生労働省保険局医療課長に提出すること。

1の(2)の④の基準については、当該病院における各年10月から翌年9月までのデータにより、厚生労働省保険局医療課において判断し、基準を満たしていない病院に対して結果を通知するものとする。

なお、当該基準を満たしていない病院(特定機能病院は除く。)は、判定後の直近に予定している診療報酬改定時に合わせて~~翌年4月1日に~~ D P C制度から退出するものとする。(判定後の~~翌年2月1日~~ 診療報酬改定の前々月初日以降新たに入院する患者から医科点数表により算定を行うものとする。)

この場合、当該病院は速やかに、別紙~~6~~「D P C制度からの退出に係る届出書」を地方厚生(支)局医療課長を経由して厚生労働省保険局医療課長に提出すること。

③ 特別の理由により緊急に退出する必要がある場合

特別の理由により、上記①、②の手続きによらず緊急にD P C対象病院から退出する必要がある病院(特定機能病院は除く。)は、別紙~~8~~「D P C制度からの退出に係る届出書(特別の理由がある場合)」を地方厚生(支)局医療課長を経由して厚生労働省保険局医療課長に提出すること。

当該届出が行われた場合は、退出の可否について厚生労働省保険局医療課にて審査・決定することとし、必要に応じて中央社会保険医療協議会において審査・決定することとする。~~も~~退出が認められた場合には、認められた月の4か月後の初日にD P C対象病院から退出するものとする。(退出が認められた月の翌々月初日以降新たに入院する患者から医科点数表による算定を行うものとする。)また、決定内容については当該病院に対し通知することとする。

なお、審査後の決定案については、予め当該病院に通知するものとし、通知した決定案に不服がある病院は、1回に限り別紙~~9~~に定める不服意見書を厚生労働省保険局医療課長に提出することができるものとする。この場合、提出された不服意見書を踏まえ、中央社会保険医療協議会において再度審査を行い、退出の可否を決定するものとする。

また、当該審査の内容については必要に応じ、厚生労働省保険局医療課より中央社会保険医療協議会に報告を行うものとする。

(特別な理由の例)

- 医師の予期せぬ退職等により、急性期入院医療を提供することが困難となった場合
- 当該病院の地域での役割が変化し、慢性期医療を提供する病院となった場合
- 「D P C導入の影響評価に係る調査(特別調査を含む。)」に適切に参加できなくなった場合

④ 保険医療機関を廃止する場合

保険医療機関を廃止することにより、D P C制度から退出する場合は、保険医療機関廃止届等と合わせて、別紙~~10~~「保険医療機関廃止に伴うD P C制度からの退出届」を地方厚生(支)局医療課長を経由して厚生労働省保険局医療課長に提出すること。

(3) 退出する場合の患者への周知について

D P C制度から退出する病院においては、当該病院が厚生労働大臣が指定する病院の病棟における療養に要する費用の額の算定方法(平成26年3月19日厚生労働省告示 号)(以下「算定告示」という。)により費用を請求しなくなる旨を退出決定後速やかに院内に掲示する

とともに、入院患者及び関係者に対して、診療報酬の算定方法等について十分に説明すること
しなければならない。

(4) 退出した病院の~~「D P C 導入の影響評価に係る調査（特別調査を含む。）」~~への参加について

① 通常の場合

診療報酬改定の時期に合わせてD P C制度から退出した病院は、次回診療報酬改定までの間、~~「D P C 導入の影響評価に係る調査（特別調査を含む。）」~~に適切に参加しなければならないものとする。ただし、当該調査期間中にA100一般病棟入院基本料、A104特定機能病院入院基本料（一般病棟に限る。）又はA105専門病院入院基本料を算定している場合に限る。

なお、第2の1の（1）の基準を満たしており、別紙6~~「D P C制度からの退出に係る届出書」~~と合わせて、別紙11~~「D P C準備病院届出書」~~及び別紙12~~「D P C準備病院届出書（別紙）」~~を提出した場合は、D P C準備病院となることができる。

② D P C対象病院の基準を満たさなくなった場合

~~第1の1の（2）~~に定めるD P C対象病院の基準のうち、①、②又は及び④を満たさないことによりD P C制度から退出した病院は、厚生労働省保険局医療課において定める期間について次々回診療報酬改定までの間、~~「D P C 導入の影響評価に係る調査（特別調査を含む。）」~~に適切に参加しなければならないものとする。ただし、当該調査期間中にA100一般病棟入院基本料、A104特定機能病院入院基本料（一般病棟に限る。）又はA105専門病院入院基本料を算定している場合に限る。

なお、第2の1の（1）の基準を満たしており、別紙6~~「D P C制度からの退出に係る届出書」~~と合わせて、別紙11~~「D P C準備病院届出書」~~及び別紙12~~「D P C準備病院届出書（別紙）」~~を提出した場合は、D P C準備病院となることができる。

③ D P C対象病院の合併又は分割後のD P C制度への継続参加が認められなかった場合等

3の（5）又は（7）に該当しD P C制度から退出した病院は、厚生労働省保険局医療課において定める期間について、D P C調査に適切に参加しなければならないものとする。ただし、当該調査期間中にA100一般病棟入院基本料、A104特定機能病院入院基本料（一般病棟に限る。）又はA105専門病院入院基本料を算定している場合に限る。

なお、第2の1の（1）の基準を満たしており、別紙6「D P C制度からの退出に係る届出書」合わせて、別紙11「D P C準備届出書」及び別紙12「D P C準備届出書（別紙）」を提出して場合は、D P C準備病院となることができる。

④~~③~~ 特別の理由により緊急に退出する必要がある場合

特別の理由により緊急に退出した病院は、厚生労働省保険局医療課において定める期間について、~~「D P C 導入の影響評価に係る調査（特別調査を含む。）」~~に適切に参加しなければならないものとする。

第2 D P C準備病院

1 D P C準備病院の基準について

(1) D P C準備病院とは、D P C制度に参加することを希望している病院であって、以下の基準を満たす病院をいう。

- ① 急性期入院医療を提供する病院として、医科点数表に掲げるA100一般病棟入院基本料、A104特定機能病院入院基本料（一般病棟に限る。）又はA105専門病院入院基本料について、7対1入院基本料又は10対1入院基本料に係る届出を行っていること、又は当該基準を満たすべく計画を策定していること。
- ② 医科点数表に掲げるA207診療録管理体制加算に係る届出を行っていること、又はそれと同等の診療録管理体制を有しており、当該基準を満たすべく計画を策定していること
- ③ ~~標準レセプト電算処理マスター~~に対応したデータの提出を含め厚生労働省が毎年実施する「DPC導入の影響評価に係る調査（特別調査を含む。）」に適切に参加できることとし、入院診療に係るデータを提出すること。また、外来診療に係るデータを提出することが望ましい。
- ④ ~~「適切なコーディングに関する委員会」~~を設置し、年2回以上（前回開催から半年以内に開催すること）~~、当該委員会を開催すること~~しなければならない。なお、当該委員会を毎月開催することが望ましい。

~~「適切なコーディングに関する委員会」とは、標準的な診断及び治療方法について院内で周知を徹底し、適切なコーディング（適切な診断や国際疾病分類に基づく適切な病名分類等の決定をいう。）を行う体制を確保することを目的として設置するものとし、コーディングに関する責任者の他に少なくとも診療部門に所属する医師、薬剤部門に所属する薬剤師及び診療録情報を管理する部門又は診療報酬の請求事務を統括する部門に所属する診療記録管理者を構成員とする委員会のことをいう。~~

なお、病院内の他の委員会において、目的及び構成員等が適切なコーディングに関する委員会の要件を満たしている場合には、当該委員会を適切なコーディングに関する委員会と見なすことができる。ただし、当該委員会の設置規定等に適切なコーディングに関する事項を明記し、適切なコーディングに関するテーマについて、年2回以上、委員会を開催しなければならない。当該医療機関はコーディング委員会と同様、毎月開催することが望ましい。

また、コーディング委員会を開催時には、「DPC/PDPS傷病名コーディングテキスト（厚生労働省保険局医療課）」を活用することが望ましい。

- (2) DPC準備病院となることを希望する病院は、別紙~~11~~「DPC準備病院届出書」及び別紙~~12~~「DPC準備病院届出書（別紙）」を地方厚生（支）局医療課長を経由して厚生労働省保険局医療課長に提出すること。

なお、新たにDPC準備病院を募集する場合は、募集期間等については中央社会保険医療協議会の了承を得た上で、厚生労働省ホームページにおいて周知を行うものとする。

2 DPC準備病院の辞退について

DPC準備病院を辞退する場合は、別紙~~13~~「DPC準備病院辞退届」を地方厚生（支）局医療課長を経由して厚生労働省保険局医療課長に提出すること。

3 DPC準備病院の合併又は分割について

DPC準備病院がDPC準備病院等（DPC対象病院以外）と合併の予定があり、合併後もDPC準備病院として継続を希望している場合、又は、DPC準備病院が分割の予定があり、分割

後もDPC準備病院として継続を希望している場合は、第1の3-4に準じた取扱いとする。

第3 その他

1 患者への周知等

- (1) DPC対象病院においては、当該病院が算定告示により費用を算定する旨を院内に掲示するとともに、入院患者及び関係者に対して、診療報酬の算定方法等について十分に説明する
ことをしなければならない。

また、入院患者等に対して入院診療計画を説明する際には診断群分類区分の名称などを説明することが望ましい
しなければならない。

- (2) 包括範囲内の診療行為がわかる明細書の交付については、「医療費の内容の分かる領収証及び個別の診療報酬の算定項目の分かる明細書の交付について」（平成24年3月5日保発030
5第2号）により取り扱うこと。

2 名称等の変更

係数告示に定める病院及びDPC準備病院の名称及び所在地が変更となる場合には、遅くとも2か月前までに、別紙1410「DPC対象病院等名称変更届」を地方厚生（支）局医療課長を經由して厚生労働省保険局医療課長に提出すること。

(別紙1)

D P C 制度への参加に係る届出書

参加基準（該当する項目の□をチェックすること。）

- 7対1入院基本料又は10対1入院基本料に係る届出を行っている。^(※1)
- A207診療録管理体制加算に係る届出を行っている。
- 「D P C 導入の影響評価に関する調査（特別調査を含む。）」に適切に参加できる。
 - 入院診療データ及び外来診療データを提出できる。
- 調査期間1か月当たりの（データ/病床）比が0.875以上となる見込みである。
- 適切なコーディングに関する委員会を設置し、年2回以上、当該委員会を開催すること。

当院は、上記基準のすべてを満たしているので、届出を行います。

平成 年 月 日

保険医療機関の所在地住所及び名称

開設者名

印

厚生労働省保険局医療課長 殿

事 項	担 当 者 1	担 当 者 2
保険医療機関名		
所 属 部 署		
役 職		
氏 名		
電 話 番 号		
F A X 番 号		
E - m a i l		

(注意事項)

※1 7対1入院基本料、10対1入院基本料とは、A100 一般病棟入院基本料、A104 特定機能病院入院基本料（一般病棟に限る。）及びA105 専門病院入院基本料の7対1入院基本料、10対1入院基本料をいう。

(別紙2)

D P C 対象病院等の合併に係る申請書

(保険医療機関名称)

当院 _____ は、

(保険医療機関名称)

次の _____ と、

平成 _____ 年 _____ 月 _____ 日に合併を予定しています。

合併後も D P C 対象 (準備) 病院の基準を満たす予定であり、D P C 制度に継続参加を希望しています。

平成 _____ 年 _____ 月 _____ 日

保険医療機関の所在地住所及び名称

開設者名

印

(連絡先)

担当者名

所属部署

電話番号

E-mail

厚生労働省保険局医療課長 殿

(注意事項)

- ※1 本申請書は、D P C対象病院等（D P C制度参加病院以外含む）がD P C対象病院等と合併の予定があり、合併後もD P C制度への継続参加を希望している場合に、合併（予定）年月日の6か月前までに、地方厚生（支）局医療課長を經由して厚生労働省保険局医療課長に提出すること。
- ※2 本申請書には、必要事項を記載した、別紙3「D P C対象病院等の合併に係る申請書（別紙）」を添付して提出すること。
- ※3 本申請書の提出後、申請内容等の合併に係る資料の提出が求められた場合は厚生労働省保険局医療課に速やかに提出すること。
- ※4 D P C制度継続参加の可否については、必要に応じて中央社会保険医療協議会において審査・決定することとする。
- ※5 審査後の決定案については、予め当該病院に通知することとし、通知した決定案に不服がある病院は、1回に限り別紙9「不服意見書」を提出することができる。
- ※6 審査の内容については必要に応じて中央社会保険医療協議会に報告を行うものであること。

(別紙3)

D P C 対象病院等の合併に係る申請書 (別紙)

	合併前病院① (※1)	合併前病院② (※1)	合併後病院 (※1)
保険医療機関コード			変更の 有 ・ 無 ・ 不明
保険医療機関名称(予定)			
開設者(予定)			
保険医療機関の所在地 (予定)			
所属する医療圏(予定)			
総病床数(予定)			
D P C 算定病床数(予定)			
診療科目数 (予定)			
主たる診療科目 (予定)			
入院中の患者の引き継ぎ			有 ・ 無
病院職員(医師、看護師 等)の引き継ぎ			有 ・ 無
届出(予定)入院基本料			
診療録管理体制加算の届 出(予定)	有 ・ 無	有 ・ 無	有 ・ 無
適切なコーディネィングに関 する委員会の設置 (予定)	有 ・ 無	有 ・ 無	有 ・ 無

平成 年 月 日

保険医療機関の所在地住所及び名称

開設者名

印

(連絡先)

担当者名

所属部署

電話番号

E-mail

厚生労働省保険局医療課長 殿

(注意事項)

※1 病院における状況（予定）について記入、該当する項目に○を付けること。

「合併前病院①」・・・合併にあたり主となる病院

「合併前病院②」・・・合併にあたり従となる病院

「合併後病院」・・・合併後の病院

(別紙4)

D P C 対象病院等の分割に係る申請書

(保険医療機関名称)

当院 _____ は、

平成 _____ 年 _____ 月 _____ 日に、

(保険医療機関名称 (予定))

_____ と、

(保険医療機関名称 (予定))

_____ に分割を予定しています。

分割後も D P C 対象 (準備) 病院の基準を満たす予定であり、D P C 制度に継続参加を希望しています。

平成 _____ 年 _____ 月 _____ 日

保険医療機関の所在地住所及び名称

開設者名

印

(連絡先)

担当者名

所属部署

電話番号

E-mail

厚生労働省保険局医療課長 殿

(注意事項)

- ※1 本申請書は、D P C対象病院等（D P C制度参加病院以外含む）が分割の予定があり、分割後もD P C制度への継続参加を希望している場合に、分割（予定）年月日の6か月前までに、地方厚生（支）局医療課長を経由して厚生労働省保険局医療課長に提出すること。
- ※2 本申請書には、必要事項を記載した、別紙5「D P C対象病院等の分割に係る申請書（別紙）」を添付して提出すること。
- ※3 本申請書の提出後、申請内容等の分割に係る資料の提出が求められた場合は厚生労働省保険局医療課に速やかに提出すること。
- ※4 D P C制度の継続参加の可否については、必要に応じて中央社会保険医療協議会において審査・決定することとする。
- ※5 審査後の決定案については、予め当該病院に通知することとし、通知した決定案に不服がある病院は、1回に限り別紙9に定める「不服意見書」を提出することができる。
- ※6 審査の内容については必要に応じ、中央社会保険医療協議会に報告を行うものであること。

(別紙5)

D P C 対象病院等の分割に係る申請書 (別紙)

	分割前病院 (※1)	分割後病院① (※1)	分割後病院② (※1)
保険医療機関コード		変更の 有 ・ 無 ・ 不明	変更の 有 ・ 無 ・ 不明
保険医療機関名称(予定)			
開設者 (予定)			
保険医療機関の所在地 (予定)			
所属する医療圏 (予定)			
総病床数 (予定)			
D P C 算定病床数(予定)			
診療科目数 (予定)			
主たる診療科目 (予定)			
入院中の患者の引き継ぎ		有 ・ 無	有 ・ 無
病院職員(医師、看護師 等)の引き継ぎ		有 ・ 無	有 ・ 無
届出(予定)入院基本料			
診療録管理体制加算の届 出(予定)	有 ・ 無	有 ・ 無	有 ・ 無
適切なコーディングに 係る委員会の設置(予定)	有 ・ 無	有 ・ 無	有 ・ 無
分割後のD P C 制度継続 参加の希望の有無		有 ・ 無	有 ・ 無

平成 年 月 日

保険医療機関の所在地住所及び名称

開設者名

印

(連絡先)

担当者名

所属部署

電話番号

E-mail

厚生労働省保険局医療課長 殿

(注意事項)

※1 病院における状況（予定）について記入、該当する項目に○を付けること。

「分割前病院」・・・分割前の病院

「分割後病院①」・・・分割後に主となる病院

「分割後病院②」・・・分割後に従となる病院

(別紙6)

D P C 制度からの退出に係る届出書

(退出理由)

当院は、上記理由により、D P C 制度から退出します。

平成 年 月 日

保険医療機関の所在地住所及び名称

開設者名

印

(連絡先) 担当者名

所属部署

電話番号

E-mail

厚生労働省保険局医療課長 殿

(注意事項)

- ※1 本退出届を直前に予定している診療報酬改定の6か月前までに提出した病院は、当該診療報酬改定の時期に合わせてDPC制度から退出する。(診療報酬改定の前々月の初日以降新たに入院する患者から医科点数表により算定を行うものとする。)
- ※2 DPC対象病院の基準について猶予期間(3か月)を超えてもなお基準を満たせない病院は、猶予期間終了後速やかに本退出届を提出することとし、当該病院は3か月の猶予期間を超えた月の3か月後の初日にDPC制度から退出する。(3か月の猶予期間を超えた翌月初日以降新たに入院する患者から医科点数表により算定を行うものとする。)
- ※3 DPC対象病院等の合併又は分割後のDPC制度への継続参加が認められなかった病院は、速やかに本退出届を提出することとし、合併又は分割年月日にDPC制度から退出する。また、DPC制度への継続参加が認められた病院が合併又は分割時点及び合併又は分割後の継続参加の基準を満たしていない場合は、本退出届を提出すること。基準を満たしていないことが各院された月の4か月後の初日にDPC制度から退出する。
- ※4 通常の場合によりDPC制度から退出した病院(診療報酬改定の時期に合わせてDPC制度から退出した病院)は、次回診療報酬改定までの間、「DPC導入の影響評価に係る調査(特別調査を含む。)」に適切に参加しなければならないものとする。ただし、当該調査期間中にA100一般病棟入院基本料、A104特定機能病院入院基本料(一般病棟に限る。)又はA105専門病院入院基本料を算定している場合に限る。
- ※5 DPC対象病院の基準を満たさなくなった場合によりDPC制度から退出した病院(第1の1の(2)に定めるDPC対象病院の基準のうち、①、②及び④を満たさないことによりDPC制度から退出した病院に限る。)は、厚生労働省保険局医療課において定める期間について、「DPC導入の影響評価に係る調査(特別調査を含む。)」に適切に参加しなければならないものとする。ただし、当該調査期間中にA100一般病棟入院基本料、A104特定機能病院入院基本料(一般病棟に限る。)又はA105専門病院入院基本料を算定している場合に限る。
- ※6 DPC対象病院等の合併又は分割後のDPC制度への継続参加が認められなかった病院、DPC制度への継続参加が認められた病院が合併又は分割時点及び合併又は分割時点後の継続参加の基準を満たしていない場合によりDPC制度から退出した病院は、厚生労働省保険局医療課において定める期間について、「DPC導入の影響評価に係る調査(特別調査を含む。)」に適切に参加しなければならないものとする。ただし、当該調査期間中にA100一般病棟入院基本料、A104特定機能病院入院基本料(一般病棟に限る。)又はA105専門病院入院基本料を算定している場合に限る。
- ※7 本退出届は、中央社会保険医療協議会に報告を行うものであること。

(別紙7)

D P C 対象病院の基準に係る届出書

1. D P C 対象病院の基準 (基準を満たさなくなった項目の□をチェックすること。)

該当する項目の□をチェックすること。

- 7対1入院基本料又は10対1入院基本料
- A207診療録管理体制加算

2. 上記基準を満たすための計画^(※1)

D P C 対象病院の基準を満たすための計画は、別添資料のとおりです。

3. D P C 対象病院の基準を満たす期限^(※2)

平成 年 月 日

上記のとおり届出を行います。

平成 年 月 日

保険医療機関の所在地住所及び名称

開設者名

印

厚生労働省保険局医療課長 殿

(注意事項)

- ※1 D P C 対象病院の基準を満たすための計画について詳細に記述した資料を添付すること。
- ※2 D P C 対象病院の基準を満たす期限は、本届出日の3か月後の初日を記載すること。
- ※3 D P C 対象病院の基準を満たす期限までに基準を満たせない場合は、期限が到来した月の3か月後の初日にD P C 制度から退出するものとする。(期限が到来した月の翌月初日以降新たに入院する患者から医科点数表により算定を行うものとする。)

(別紙8)

D P C 制度からの退出に係る届出書

(特別な理由がある場合)

当院は、D P C 制度からの退出を申請します。
退出の理由については、添付資料のとおりです。

平成 年 月 日

保険医療機関の所在地住所及び名称

開設者名

印

(連絡先) 担当者名

所属部署

電話番号

E-mail

厚生労働省保険局医療課長 殿

(注意事項)

- ※1 本申請書には、退出理由について詳細に記述した資料を添付すること。
- ※2 退出の可否については必要に応じて、中央社会保険医療協議会において審査・決定することとする。
- ※3 審査後の決定案については、予め当該病院に通知することとし、通知した決定案に不服がある病院は、1回に限り別紙9に定める不服意見書を提出することができる。
- ※4 特別の理由により緊急にD P C 制度から退出した病院は、厚生労働省保険局医療課において定める期間について「D P C 導入の影響評価に係る調査(特別調査を含む。)」に適切に参加すること。
- ※5 審査の内容については必要に応じて、中央社会保険医療協議会に報告を行うものであること。

(別紙9)

不服意見書

(通知された決定案)
(決定案に対する意見)

当院は、上記理由により、通知された決定案に対する意見を提出します。

平成 年 月 日

保険医療機関の所在地住所及び名称

開設者名

印

(連絡先) 担当者名

所属部署

電話番号

E-mail

厚生労働省保険局医療課長 殿

(別紙 10)

保険医療機関廃止に伴う D P C 制度からの退出届

当院は、平成 年 月 日付で廃止するため、D P C 制度から退出します。

平成 年 月 日

保険医療機関の所在地住所及び名称

開設者名

印

(連絡先) 担当者名

所属部署

電話番号

E-mail

厚生労働省保険局医療課長 殿

D P C 準備病院届出書

参加基準（該当する項目の□をチェックすること。）

- 7対1入院基本料又は10対1入院基本料に係る届出を行っている。^(※1)
- 現在、7対1入院基本料又は10対1入院基本料に係る届出を行っていないが、当該基準を満たすべく計画を策定している。^(※2)
- A207診療録管理体制加算に係る届出を行っている。
- A207診療録管理体制加算に係る届出を行っていないが、それと同等の診療録管理体制を有しており、当該基準を満たすべく計画を策定している。^(※2)
- 「D P C 導入の影響評価に関する調査（特別調査を含む。）」に適切に参加できる。
- 適切なコーディングに関する委員会を設置し、年2回以上、当該委員会を開催すること。

当院は、上記基準のすべてを満たしているので、届出を行います。

平成 年 月 日

保険医療機関の所在地住所及び名称

開設者名

印

厚生労働省保険局医療課長 殿

事 項	担 当 者 1	担 当 者 2
保険医療機関名		
所 属 部 署		
役 職		
氏 名		
電 話 番 号		
F A X 番 号		
E - m a i l		

(注意事項)

- ※1 7対1入院基本料、10対1入院基本料とは、A100 一般病棟入院基本料、A104 特定機能病院入院基本料（一般病棟に限る。）及びA105 専門病院入院基本料の7対1入院基本料、10対1入院基本料をいう。
- ※2 現在、7対1入院基本料又は10対1入院基本料に係る届出を行っていないが当該基準を満たすべく計画を策定している病院、又はA207 診療録管理体制加算に係る届出を行っていないが同等の診療録管理体制を有しており、当該基準を満たすべく計画を策定している病院は、別紙12「DPC準備病院届出書（別紙）」に必要事項を記載し、本届出書に添付すること。
- ※3 DPC準備病院の募集期間等については、中央社会保険医療協議会の了承を得た上で、厚生労働省ホームページにおいて周知を行うため、留意すること。

(別紙 12)

D P C 準備病院届出書 (別紙)

保険医療機関名：

所在地住所：

1. 7対1入院基本料又は10対1入院基本料を算定していない場合、当該基準を満たすための計画を記載すること。

7対1又は10対1入院基本料の届出予定日	平成 年 月 日

2. A207 診療録管理体制加算を算定していない場合、同等の診療録管理体制の具体的な内容及び当該基準を満たすための計画を記載すること。

A207 診療録管理体制加算の届出予定日	平成 年 月 日

(注意事項)

- ※1 計画の期限を含めて計画を策定すること。
- ※2 計画等が変更になった場合には、速やかにその内容を申し出ること。
- ※3 7対1又は10対1入院基本料の届出を行っており、かつ、A207 診療録管理体制加算の届出を行っている場合は、本別紙の提出は不要。

D P C 準備病院辞退届

(辞退理由)

- データ作成のための人員が確保できなかったため。
- データ作成のためのシステムの構築が困難だったため。
- D P C 制度への参加を予定しなくなったため。
- その他 ()

当院は、上記理由により、D P C 準備病院を辞退します。

平成 年 月 日

保険医療機関の所在地住所及び名称

開設者名

印

(連絡先) 担当者名

所属部署

電話番号

E-mail

厚生労働省保険局医療課長 殿

(別紙 14)

D P C 対象病院等名称変更届

変更予定年月日	年 月 日
新保険医療機関名	
旧保険医療機関名	
移転の有無	0. 無 1. 有
移転前所在地住所	
移転後所在地住所	
電話番号	
F A X 番号	
病床数変更の有無	0. 無 1. 有
保険医療機関番号変更の有無	0. 無 1. 有

当院は、上記のとおり、保険医療機関の名称を変更します。

平成 年 月 日

保険医療機関の所在地住所及び名称

開設者名

印

(連絡先) 担当者名

所属部署

電話番号

E-mail

厚生労働省保険局医療課長 殿

地方厚生（支）局医療課長
都道府県民生主管部（局）
国民健康保険主管課（部）長
都道府県後期高齢者医療主管部（局）
後期高齢者医療主管課（部）長

） 殿

厚生労働省保険局医療課長

厚生労働大臣が指定する病院の病棟における療養に要する費用の額の算定方法の
一部改正等に伴う実施上の留意事項について

標記については、本日、「厚生労働大臣が指定する病院の病棟における療養に要する費用の額の算定方法（平成26年厚生労働省告示第 号。以下「算定告示」という。）が公布され、平成26年4月1日より適用されることとなったところであるが、実施上の留意事項は、別添のとおりであるので、その取扱いに遺漏のないよう貴管下の保険医療機関及び審査支払機関等に対し、周知徹底を図られたい。

なお、本通知は、平成26年4月1日から適用することとし、従前の「厚生労働大臣が指定する病院の病棟における療養に要する費用の額の算定方法の一部改正等に伴う実施上の留意事項について」は、平成26年3月31日限り廃止する。

第1 DPC対象患者について

- 1 DPC対象患者は、診断群分類点数表に掲げる分類区分（以下「診断群分類区分」という。）に該当する入院患者とする。
- 2 1にかかわらず、以下の患者の診療報酬は、「診療報酬の算定方法」（平成20年厚生労働省告示第59号）別表第一医科診療報酬点数表（以下、「医科点数表」という。）若しくは別表第二歯科診療報酬点数表（以下「歯科点数表」という。）、「入院時食事療養に係る食事療養及び入院時生活療養費に係る生活療養の費用の額の算定に関する基準」（平成18年厚生労働省告示第99号）又は「保険外併用療養費に係る療養についての費用の額の算定方法」（平成18年厚生労働省告示第496号）により算定する。
 - (1) 当該病院に入院した後24時間以内に死亡した患者又は生後1週間以内に死亡した新生児
 - (2) 厚生労働大臣が定める評価療養及び選定療養（平成18年厚生労働省告示第495号）第1条に規定する評価療養を受ける患者
 - (3) 臓器移植を受ける患者であって、医科点数表のうち次の区分番号の点数を算定するもの
 - ア K014 皮膚移植術（生体・培養）
 - イ K014-2 皮膚移植術（死体）
 - ウ K514-4 同種死体肺移植術
 - エ K514-6 生体部分肺移植術
 - オ K605-2 同種心移植術
 - カ K605-4 同種心肺移植術
 - キ K697-5 生体部分肝移植術
 - ク K697-7 同種死体肝移植術
 - ケ K709-3 同種死体膵移植術
 - コ K709-5 同種死体膵腎移植術
 - サ K780 同種死体腎移植術
 - シ K780-2 生体腎移植術
 - ス K922 造血幹細胞移植
 - (4) 医科点数表のうち次の区分番号の点数を算定する患者
 - ア A106 障害者施設等入院基本料
 - イ A306 特殊疾患入院医療管理料
 - ウ A308 回復期リハビリテーション病棟入院料
 - エ A308-~~3~~ ~~2~~ 垂急性期入院医療管理料 地域包括ケア病棟入院料
 - (1) 地域包括ケア病棟入院料1及び2
 - (2) 地域包括ケア入院医療管理料1及び2（当該区分番号を算定する前に当該病院の一般病棟（同アからウまで、エの(1)及びオからキまでを算定していた患者を除く。）に入院していた患者を除く。）
 - オ A309 特殊疾患病棟入院料
 - カ A310 緩和ケア病棟入院料
 - キ A400 短期滞在手術等基本料（3を除く。）
 - (5) 算定告示第1項第五号の規定に基づき厚生労働大臣が別に定める者に該当する患者

- (6) 算定告示第4項の規定に基づき医師又は歯科医師の員数が医療法（昭和23年法律205号）第21条第1項第1号又は第22条の2第1号の規定により有しなければならないこととされている員数に100分の70を乗じて得た数以下の病院の病棟に入院している患者
- 3 主治医により診断群分類区分に該当しないと判断された患者の診療報酬は、医科点数表若しくは歯科点数表、入院時食事療養費に係る食事療養及び入院時生活療養費に係る生活療養の費用の額の算定に関する基準又は保険外併用療養費に係る療養についての費用の額の算定方法により算定する。なお、診断群分類区分に該当しないと判断された患者については、医科点数表に基づき算定することとなった理由及び医療資源を最も投入した傷病名を診療報酬明細書の摘要欄に記載する。

第2 診断群分類区分等について

1 診断群分類区分の適用の考え方

- (1) 診断群分類点数表に掲げる傷病名、手術、処置等又は定義副傷病名の内容は、厚生労働大臣が定める傷病名、手術、処置等及び副傷病名（平成26年厚生労働省告示第 号）（以下「定義告示」という。）に定められており、入院患者に対する診断群分類区分の適用は、当該患者の傷病名、手術、処置等、定義副傷病名等に基づき主治医が判断するものとする。
- なお、主治医は、診断群分類区分の適用に際し、定義告示、及び診断群分類定義樹形図（別添1。以下「ツリー図」という。） 及び診断群分類定義表（別添2。以下「定義テーブル」という。）に基づき診断群分類区分を判断すること。
- (2) 「傷病名」は、入院期間において治療の対象となった傷病のうち医療資源を最も投入した傷病（医療資源を最も投入した傷病が確定していない場合は入院の契機となった傷病をいう。）について、主治医が「疾病及び関連保健問題の国際統計分類ICD-10 2003年版準拠（以下、「ICD-10」という。）」から選択すること。
- ただし、以下のICD10については、選択しないこと。
- ・ 詳細不明の寄生虫症（B89）
 - ・ 他章に分類される疾患の原因であるレンサ球菌及びブドウ球菌（B95）からその他及び詳細不明の感染症（B99）
 - ・ 心拍の異常（R00）からその他の診断名不明確及び原因不明の死亡（R99）まで（ただし、鼻出血（R040）、喀血（R042）、気道のその他の部位からの出血（R048）、気道からの出血、詳細不明（R049）、熱性けいれん（R560）、限局性発汗過多（R610）、全身性発汗過多（R611）、発汗過多、詳細不明（R619）及びブドウ糖負荷試験異常（R730）を除く。）
- また、独立した多部位の悪性腫瘍（C97）については選択せず、主たる部位の悪性腫瘍のいずれかを選択すること。
- (3) 手術等が実施されていない期間に診断群分類区分の適用を判断する場合には、予定されている手術・処置等（入院診療計画等により確認されるものに限る。）も勘案した上で診断群分類区分の適用を判断すること。
- (4) 一の入院期間において複数の傷病に対して治療が行われた場合においても、一の診断群分類区分を決定すること。
- (5) 同一の傷病に対して複数の手術等が行われた場合等においても、一の診断群分類区分を決定するものとし、決定するに当たっては次の点に留意すること。

入院中に、定義告示に掲げられた複数の手術等の診療行為が行われ、同一疾患内の複数の診断群分類区分に該当する可能性がある場合の取扱いについては、「手術」、「手術・処置等1」及び「手術・処置等2」のすべての項目において、ツリー図において、下に掲げられた診断群分類を優先して選択すること。

- (6) 医科点数表において「区分番号K〇〇〇の〇〇術に準じて算定する」と規定されている手術について診断群分類区分を決定するに当たっては、準用元の手術で判断すること。
- (7) 主治医による診断群分類区分の適用の決定は、請求時に行うものとする。

2 診断群分類点数表の入院期間等

(1) 診断群分類点数表の入院期間

- ① 入院期間Ⅰ：入院日Ⅰ以下の期間
- ② 入院期間Ⅱ：入院日Ⅰを超えて入院日Ⅱ以下の期間
- ③ 入院期間Ⅲ：入院日Ⅱを超えて入院日Ⅲ以下の期間

(2) 定義副傷病の定義

定義副傷病は、手術あり・なし別に、定義テーブルの定義副傷病欄のフラグによるものとする。なお、フラグは以下のとおり定義する。

- ① 手術あり・なし共通の定義副傷病（定義副傷病欄フラグ1）
- ② 手術なしの場合の定義副傷病（定義副傷病欄フラグ2）
- ③ 手術ありの場合の定義副傷病（定義副傷病欄フラグ3）

3-2 用語等

- (1) 「JCS」はJapan Coma Scaleの略である。
- (2) 「GAF」はGlobal Assessment of Functioningの略である。
- (3) 「15歳以上」等の年齢については、診断群分類区分の適用が開始される入院の日等の年齢による。
- (4) 定義告示中の「手術」の欄において「+」により複数の手術が並列されている手術（以下「複数手術」という。）は、同一入院期間中に並列されたすべての手術が実施された場合に該当するものとする。
- (5) 定義告示及び算定告示中の手術、処置等の定義は、次に掲げるものを除き、医科点数表の区分によるものとする。
 - ① 「化学療法」とは、悪性腫瘍に対する抗腫瘍用薬、ホルモン療法、免疫療法等の抗腫瘍効果を有する薬剤の使用（当該入院中に処方されたものに限ることとし、手術中の使用及び外来又は退院時に処方されたものは含まない。）をいい、抗生剤のみの使用及びG-CSF製剤、鎮吐剤等の副作用に係る薬剤のみの使用等は含まない。

~~なお、定義告示において、慢性肝炎等の分類中に規定するインターフェロンβにおける「一定期間以上の投与に限る」とは、入院期間中における7日以上投与をいうものであり、連続7日以上投与に限るものではない。~~
 - ② 「放射線療法」とは、医科点数表第2章第12部に掲げる放射線治療（血液照射を除く。）をいう。
- (6) 「定義副傷病」は、入院時併存症（入院当初に患者が既に持っている傷病）及び入院後発症傷病（入院後に発症した傷病）の両方を含むものである。（疑い病名は除く。）
- (7) 「電気生理学的検査」とは、保険医療材料（特定保険医療材料及びその材料価格（材料価

格基準) (平成20年厚生労働省告示第61号。以下「材料価格基準」という。) 別表Ⅱ区分114(2)に掲げる保険医療材料を、「050070 頻脈性不整脈」では3本以上、「050210 徐脈性不整脈」では2本以上使用して実施した電気生理学的検査をいう。

- (8) 「動注化学療法」とは、医科点数表第2章第6部に掲げる注射のうち「G002動脈注射~~その他~~の場合」により化学療法を実施することをいう。
- ~~(9) 副傷病の定義は、手術あり・なし別に、定義テーブルの定義副傷病欄のフラグによるものとする。なお、フラグは以下のとおり定義する。~~
- ~~① 手術あり・なし共通の副傷病~~
 - ~~② 手術なしの場合の副傷病~~
 - ~~③ 手術ありの場合の副傷病~~
- (9+0) 手術あり又は手術なしにおける「手術」とは、医科点数表第2章第10部に掲げる手術(輸血管理料を除く。) の有無をいう。
- (10+1) 「全身麻酔」とは、医科点数表第2章第11部に掲げる麻酔のうちL007開放点滴式全身麻酔又はL008マスク又は気管内挿管による閉鎖循環式全身麻酔をいう。
- (11+2) 「メトトレキサート大量療法」とは、骨肉腫に対してメトトレキサート5g以上(バイアル換算で25本以上)投与する化学療法をいう。
- (12+3) 「神経ブロック(局所麻酔剤又はボツリヌス毒素)神経根ブロック」、「神経ブロック(局所麻酔剤又はボツリヌス毒素)腰部硬膜外ブロック」および「神経ブロック(局所麻酔剤又はボツリヌス毒素)仙骨部硬膜外ブロック」とは、医科点数表第2章第11部に掲げる麻酔に規定されるL100神経ブロック(局所麻酔剤またはボツリヌス毒素使用)に掲げる「1」の神経根ブロック、「2」の腰部硬膜外ブロックおよび「5」の仙骨部硬膜外ブロックをいう。
- (13+4) 060350急性膵炎における重症度等の「重症」とは、急性膵炎の重症度判定基準(2008年改訂)(厚生労働科学研究補助金難治性膵疾患克服研究事業 難治性膵疾患に関する調査研究班)により重症(予後因子3点以上または造影CT grade 2以上)として判定される病態をいう。なお、重症度が判定できない「不明」の場合にあつては「軽症」の診断群分類により請求を行うこととする。
- (14) 定義告示において、慢性肝炎等の分類中に規定するインターフェロンβにおける「一定期間以上の投与に限る」とは、一入院期間中における7日以上の投与をいうものであり、連続7日以上の投与に限るものではない。
- ~~(15) 診断群分類点数表の入院期間については、以下のとおりとする。~~
- ~~① 入院期間Ⅰ：入院日Ⅰ以下の期間~~
 - ~~② 入院期間Ⅱ：入院日Ⅰを超えて入院日Ⅱ以下の期間~~
 - ~~③ 入院期間Ⅲ：入院日Ⅱを超えて入院日Ⅲ以下の期間~~

第3 費用の算定方法

1 診療報酬の算定

- (1) 診断群分類点数表等による1日当たりの診療報酬は、患者の入院期間に応じて、診断群分類点数表の「点数」欄に掲げる点数に医療機関別係数を乗じて得た点数に基づき算定する。
- 各月の診療報酬は、1日当たりの診療報酬に当該月の入院日数を乗じて得た点数に基づき

算定する。この場合において、月ごとの合計点数に端数が生じた場合には、当該点数の小数点以下第1位を四捨五入するものとする。

(2) 医療機関別係数

医療機関別係数は、厚生労働大臣が指定する病院の病棟並びに厚生労働大臣が定める病院、基礎係数、暫定調整係数、機能評価係数Ⅰ及び機能評価係数Ⅱ（平成26年厚生労働省告示第 号）（以下「係数告示」という。）に定める基礎係数、暫定調整係数、機能評価係数Ⅰ及び機能評価係数Ⅱを合算したもの（医療機関別係数に小数点以下第5位がある場合には、小数点以下第5位を四捨五入するものとする。）とし、機能評価係数Ⅰの算定については、「基本診療料の施設基準等及びその届出に関する手続きの取扱いについて」（平成24年3月5日保医発0305第2号）に基づき、地方厚生（支）局長に届出を行い、各月の末日までに要件審査を終え、届出を受理した場合は、翌月の1日から合算する。また、月の最初の開庁日に要件審査を終え、届出を受理した場合には当該月の1日から合算する。なお、平成24年4月14日までに届出書の提出があり、同月末日までに要件の審査を終え届出の受理が行われたものについては、同月1日に遡って合算できるものとする。

ただし、機能評価係数Ⅰの算定については、係数告示に定める病院のDPC算定病棟における医科点数表の届出に基づく診療料について算定することとし、DPC算定病棟以外の病棟における医科点数表の届出に基づく診療料については算定できないものとする。

なお、次に掲げる機能評価係数Ⅰの適用日は、他の機能評価係数Ⅰの適用日と取扱いが異なるので十分に留意すること。

① 地域医療支援病院入院診療加算の取扱い

区分番号A204に掲げる地域医療支援病院入院診療加算については、当該病院が月の初日に医療法第4条第2項の規定により地域医療支援病院として都道府県知事の承認を受けた場合は同日より、月の途中で当該承認を受けた場合は翌月1日より、新たに入院した患者であるか否かにかかわらず入院中のすべての患者に対して加算することができる。

② 臨床研修病院入院診療加算の取扱い

区分番号A204-2に掲げる臨床研修病院入院診療加算については、実際に臨床研修を実施している月に限り加算することができる。

③ データ提出加算

区分番号A245に掲げるデータ提出加算については、実際にデータを提出し、当該加算が算定可能な月に限り、加算することができる。

(3) 診断群分類点数表等により算定される診療報酬

診断群分類点数表には、医科点数表に掲げる点数の費用のうち、①に掲げる点数（②に掲げる点数の費用を除く。）の費用が含まれるものとする。なお、②に掲げる点数の費用のほか、診断群分類点数表に含まれていない費用については、医科点数表又は歯科点数表により算定する。

① 診断群分類点数表に含まれる費用

- ア 第1章第2部第1節 入院基本料
- イ 第1章第2部第2節 入院基本料等加算
- ウ 第1章第2部第4節 短期滞在手術基本料
- エ 第2章第1部 医学管理等の費用

- オ 第2章第3部 検査の費用
 - カ 第2章第4部 画像診断の費用
 - キ 第2章第5部 投薬の費用
 - ク 第2章第6部 注射の費用
 - ケ 第2章第7部第2節 薬剤料
 - コ 第2章第8部第2節 薬剤料
 - サ 第2章第9部 処置の費用
 - シ 第2章第13部第1節 病理標本作製料
- ② ①に掲げる点数の費用から除かれる費用
- ア 入院基本料のうち、A100一般病棟入院基本料の注4重症児（者）受入連携加算から注7一般病棟看護必要度評価加算まで及び注12ADL維持向上等体制加算、A104特定機能病院入院基本料の注5看護必要度加算及び注10ADL維持向上等体制加算、及びA105専門病院入院基本料の注3看護必要度加算、注4一般病棟看護必要度評価加算及び注9ADL維持向上等体制加算に掲げる費用
 - イ 入院基本料等加算のうち、A205救急医療管理加算からA206在宅患者緊急入院診療加算まで、A208乳幼児加算・幼児加算からA213看護配置加算まで、A219療養環境加算からA233-2栄養サポートチーム加算まで及びA236褥瘡ハイリスク患者ケア加算からA243後発医薬品使用体制加算まで、A234-3患者サポート体制充実加算に掲げる費用
 - ウ 短期滞在手術基本料のうち、A400短期滞在手術等基本料1及び短期滞在手術等基本料2に掲げる費用
 - エ 医学管理等の費用のうち、B000特定疾患療養管理料からB001-3-2ニコチン依存症管理料まで及びB001-6肺血栓栓塞症予防管理料からB014退院時薬剤情報管理指導料までに掲げる費用
 - オ 検査の費用のうち、D206心臓カテーテル法による諸検査、D295関節鏡検査からD325肺臓カテーテル法、肝臓カテーテル法、膵臓カテーテル法まで及びD401脳室穿刺からD419その他の検体採取までに掲げる費用
 - カ 画像診断の費用のうち、通則第4号及び第6号に掲げる画像診断管理加算1並びに通則第5号及び第7号に掲げる画像診断管理加算2並びに区分番号E003造影剤注入手技（3のイ及びイの注又はロの注に規定する血流予備能測定検査を実施する場合に限る。）に掲げる費用
 - キ 注射の費用のうち、区分番号G020無菌製剤処理料に掲げる費用
 - ク 処置の費用のうち、区分番号J001熱傷処置（5に限る。）、J003局所陰圧閉鎖処置、J010-2経皮的肝膿瘍等穿刺術、J017エタノールの局所注入、J017-2リンパ管腫局所注入、J027高気圧酸素治療（1に限る。）、J038人工腎臓からJ042腹膜灌流まで、J045-2一酸化窒素吸入療法、J047カウンターショック、J047-2心腔内除細動、J049食道圧迫止血チューブ挿入法、J052-2熱傷温浴療法、J054-2皮膚レーザー照射療法、J062腎盂内注入、J122四肢ギプス包帯（5及び6に限り、既装着のギプス包帯をギプスシャーレとして切割使用した場合を除く。）、J123体幹ギプス包帯からJ128脊椎側弯矯正ギプス包帯まで（既装着のギプス包帯をギプスシャーレとして切割使用した場合を除く。）、J129治療装具の採型ギプス（4に限り、既装着のギプス包帯をギプスシャ

ーレとして切割使用した場合を除く。)並びに J 129-2練習用仮義足又は仮義手(2に限る。)に掲げる処置料並びに J 038に掲げる人工腎臓(1及び2に限る。)に当たって使用した保険医療材料(材料価格基準別表Ⅱ区分040(1)及び(5)に掲げる材料に限る。)並びに J 042に掲げる腹膜灌流(1に限る。)に当たって使用した薬剤(腹膜灌流液に限る。)及び保険医療材料(材料価格基準別表Ⅱ区分051から区分053までに掲げる材料に限る。)に係る費用

ケ 病理標本作製料のうち、区分番号 N 003術中迅速病理組織標本作製に掲げる費用

コ H I V感染症の患者に使用する抗H I V薬に係る費用

サ 血友病等の患者に使用する遺伝子組換え活性型血液凝固第Ⅶ因子製剤、遺伝子組換え型血液凝固第Ⅷ因子製剤、遺伝子組換え型血液凝固第Ⅸ因子製剤、乾燥人血液凝固第Ⅷ因子製剤及び乾燥人血液凝固第Ⅸ因子製剤(活性化プロトロンビン複合体及び乾燥人血液凝固因子抗体迂回活性複合体を含む。)に係る費用

(4) 特定入院料の取扱い

医科点数表に掲げる特定入院料のうち、A 300救命救急入院料、A 301特定集中治療室管理料、A 301-2ハイケアユニット入院医療管理料、A 301-3脳卒中ケアユニット入院医療管理料、A 301-4小児特定集中治療室管理料、A 302新生児特定集中治療室管理料、A 303総合周産期特定集中治療室管理料、A 303-2新生児治療回復室入院医療管理料、A 305一類感染症患者入院医療管理料又はA 307小児入院医療管理料の算定要件を満たす患者については、当該病院が医科点数表に基づく届出を行っている場合には、特定入院料を算定することができる期間に応じ、算定告示別表 4 から 6 の表の右欄に掲げる点数を加算する。なお、包括範囲については、D P C 制度の包括範囲までとし、特定入院料を算定している間に算定できる入院基本料等加算は、次に掲げるものとする。

① A 300救命救急入院料を算定している間に算定できる入院基本料等加算

ア A 205-2 超急性期脳卒中加算

イ A 205-3 妊産婦緊急搬送入院加算

ウ A 236 褥瘡ハイリスク患者ケア加算

エ A 238-3 新生児特定集中治療室退院調整加算

オ A 238-4 救急搬送患者地域連携紹介加算

② A 301特定集中治療室管理料を算定している間に算定できる入院基本料等加算

ア A 205-2 超急性期脳卒中加算

イ A 205-3 妊産婦緊急搬送入院加算

ウ A 230-4 精神科リエゾンチーム加算

エ A 232 がん診療連携拠点病院加算

オ A 236 褥瘡ハイリスク患者ケア加算

カ A 238-3 新生児特定集中治療室退院調整加算

キ A 238-4 救急搬送患者地域連携紹介加算

ク A 238-5 救急搬送患者地域連携受入加算

③ A 301-2ハイケアユニット入院医療管理料を算定している間に算定できる入院基本料等加算

ア A 205-2 超急性期脳卒中加算

- イ A205-3 妊産婦緊急搬送入院加算
 - ウ A230-4 精神科リエゾンチーム加算
 - エ A232 がん診療連携拠点病院加算
 - オ A236 褥瘡ハイリスク患者ケア加算
 - カ A238-3 新生児特定集中治療室退院調整加算
 - キ A238-4 救急搬送患者地域連携紹介加算
 - ク A238-5 救急搬送患者地域連携受入加算
- ④ A301-3脳卒中ケアユニット入院医療管理料を算定している間に算定できる入院基本料等加算
- ア A205-2 超急性期脳卒中加算
 - イ A205-3 妊産婦緊急搬送入院加算
 - ウ A230-4 精神科リエゾンチーム加算
 - エ A236 褥瘡ハイリスク患者ケア加算
 - オ A238-3 新生児特定集中治療室退院調整加算
 - カ A238-4 救急搬送患者地域連携紹介加算
 - キ A238-5 救急搬送患者地域連携受入加算
- ⑤ A301-4小児特定集中治療室管理料を算定している間に算定できる入院基本料等加算
- ア A205-2 超急性期脳卒中加算
 - イ A236 褥瘡ハイリスク患者ケア加算
 - ウ A238-4 救急搬送患者地域連携紹介加算
 - エ A238-5 救急搬送患者地域連携受入加算
- ⑥ A302新生児特定集中治療室管理料を算定している間に算定できる入院基本料等加算
- ア A205-2 超急性期脳卒中加算
 - イ A236 褥瘡ハイリスク患者ケア加算
 - ウ A238-3 新生児特定集中治療室退院調整加算
 - エ A238-4 救急搬送患者地域連携紹介加算
- ⑦ A303総合周産期特定集中治療室管理料を算定している間に算定できる入院基本料等加算
- ア A205-2 超急性期脳卒中加算
 - イ A205-3 妊産婦緊急搬送入院加算
 - ウ A236 褥瘡ハイリスク患者ケア加算
 - エ A238-3 新生児特定集中治療室退院調整加算
 - オ A238-4 救急搬送患者地域連携紹介加算
- ⑧ A303-2新生児治療回復室入院医療管理料を算定している間に算定できる入院基本料等加算
- ア A205-2 超急性期脳卒中加算
 - イ A236 褥瘡ハイリスク患者ケア加算
 - ウ A238-3 新生児特定集中治療室退院調整加算
 - エ A238-5 救急搬送患者地域連携受入加算
- ⑨ A305一類感染症患者入院医療管理料を算定している間に算定できる入院基本料等加算

- ア A205-2 超急性期脳卒中加算
- イ A205-3 妊産婦緊急搬送入院加算
- ウ A236 褥瘡ハイリスク患者ケア加算
- エ A238-4 救急搬送患者地域連携紹介加算
- ⑩ A307小児入院医療管理料1又は小児入院医療管理料2を算定している間に算定できる入院基本料等加算
 - ア A205-2 超急性期脳卒中加算
 - イ A206 在宅患者緊急入院診療加算
 - ウ A212 超重症児(者)入院診療加算・準超重症児(者)入院診療加算
 - エ A221-2 小児療養環境特別加算
 - オ A236 褥瘡ハイリスク患者ケア加算
 - カ A238-3 新生児特定集中治療室退院調整加算
 - キ A238-4 救急搬送患者地域連携紹介加算
- ⑪ A307小児入院医療管理料3又は小児入院医療管理料4を算定している間に算定できる入院基本料等加算
 - ア A205-2 超急性期脳卒中加算
 - イ A206 在宅患者緊急入院診療加算
 - ウ A212 超重症児(者)入院診療加算・準超重症児(者)入院診療加算
 - エ A221-2 小児療養環境特別加算
 - オ A236 褥瘡ハイリスク患者ケア加算
 - カ A238-3 新生児特定集中治療室退院調整加算
 - キ A238-4 救急搬送患者地域連携紹介加算
 - ク A238-5 救急搬送患者地域連携受入加算
- ⑫ A307小児入院医療管理料5を算定している間に算定できる入院基本料等加算
 - ア A205-2 超急性期脳卒中加算
 - イ A206 在宅患者緊急入院診療加算
 - ウ A212 超重症児(者)入院診療加算・準超重症児(者)入院診療加算
 - エ A221-2 小児療養環境特別加算
 - オ A231-2 強度行動障害入院医療管理加算
 - カ A231-4 摂食障害入院医療管理加算
 - キ A236 褥瘡ハイリスク患者ケア加算
 - ク A238-3 新生児特定集中治療室退院調整加算
 - ケ A238-4 救急搬送患者地域連携紹介加算
 - コ A238-5 救急搬送患者地域連携受入加算

~~(5) 診断群分類番号060160x102xxxx鼠径ヘルニア患者の15歳未満におけるヘルニア手術(鼠径ヘルニアに限る。)あり又は診断群分類番号060160x103xxxx鼠径ヘルニア患者の15歳未満における腹腔鏡下鼠径ヘルニア手術ありを適用した場合は、医科点数表により算定されることから、区分番号A400に掲げる短期滞在手術基本料3(ただし、特別入院基本料又は区分番号A307に掲げる小児入院医療管理料を算定する場合を除く。)による算定となることに留意すること。~~

(5-6) 入院日Ⅲを超えた場合の取扱い

入院期間が診断群分類点数表に掲げる入院日Ⅲを超えた日以降の診療報酬は医科点数表により算定する。

ただし、悪性腫瘍患者等（化学療法等を実施されたものに限る）に対して、診断群分類点数表に掲げる入院日Ⅲまでに化学療法等を実施されない場合は、入院期間Ⅲを超えた日以降も当該患者に投与する抗悪性腫瘍剤に係る第2章第5部投薬、第2章第6部注射（「G020 無菌製剤処理料」の費用を除く）の費用は等の当該薬剤料を算定することはできないが、悪性腫瘍剤以外の薬剤に関する第2章第5部投薬、第2章第6部注射の費用は算定することができる。

なお、「化学療法等を実施された」診断群分類とは、次のいずれかに該当する診断群分類をいう。

- ① 悪性腫瘍患者に対する化学療法（第2の3-2の(5)の①に掲げる「化学療法」）に係る診断群分類（いわゆる「化学療法あり」の診断群分類を含む。）
- ② ①以外であって、特定の薬剤名（成分名）を冠する診断群分類（②の場合にあつては悪性腫瘍患者以外の患者が含まれるため留意すること。）

この際、入院期間Ⅲを超えた日以降に算定できない「抗悪性腫瘍剤等の当該薬剤料」とは、①に該当する診断群分類にあつては、悪性腫瘍に対する抗腫瘍用薬、ホルモン療法、免疫療法等の抗腫瘍効果を有する薬剤（第2-3の3-2の(5)の①に掲げる「化学療法」に定義される薬剤）に係る薬剤料であり、②に該当する診断群分類にあつては、明示された薬剤（ただし、明示された薬剤以外の薬剤と併用療法とすることが添付文書等により医学的に明らかなものについては当該併用薬剤も含む。）に係る薬剤料である。

上記以外の薬剤（例：糖尿病に係る薬剤料）については別に薬剤料を算定することができる。

(6-7) 外泊の取扱い

- ① 入院患者の外泊期間中の入院料等については、患者の入院している病棟について病院が届け出ている入院基本料の基本点数の15%又は特定入院料の15%を算定するが、精神及び行動の障害の患者について治療のために外泊を行わせる場合は更に15%を算定できる。

ただし、当該入院基本料の基本点数又は特定入院料の30%を算定することができる期間は、連続して3日以内に限り、かつ、月（同一暦月）6日以内に限る。

- ② 入院中の患者が在宅医療に備えて一時的に外泊する場合に、当該在宅医療に関する指導管理が行われた場合には、上記の点数に加え、区分番号C100に掲げる退院前在宅療養指導管理料を外泊初日1回に限り算定できる。
- ③ 外泊期間は、診断群分類点数表等による診療報酬の算定にあたり、入院期間として算入するものとする。

(7-8) 同一傷病での再入院に係る取扱い

- ① ~~診断群分類番号の土6桁が同一である傷病名（以下「同一傷病名」という。）での算定対象となる病床（地域包括ケア入院医療管理料を算定する病床を除く。）の退院日又は転棟日の翌日から起算して7-3日以内に算定対象病床（地域包括ケア入院医療管理料を算定する病床を含む。）への再入院（算定対象とならない病床へ転棟した後の再転棟、当該保険医療機関と特別な関係にある保険医療機関に再入院した場合も含む。）した場合は、直~~

近の入院における「医療資源を最も投入した傷病名」と再入院（再転棟）時の「入院の契機となった傷病名」の診断群分類番号の上2桁が同じだったって、同一傷病名の患者が3日以内に再入院（病棟間の転棟に伴う転棟日から起算して3日以内の再転棟も含む。）となった場合の一である場合については、前回入院と一連の入院とみなす。入院期間の起算日は初回の入院日とし、再入院となった場合の退院期間は入院期間として参入しない。（ただし、算定対象とならない病床への転棟期間中は入院期間として算入する。）再入院までの期間も入院期間として算入するものとする

- ② 予め当該医療機関に再入院することが決まっております、再入院時の「医療資源を最も投入した傷病名」が悪性腫瘍患者に係る対する化学療法（第2の3の(5)の①に掲げる化学療法に係る診断群分類（「化学療法あり」の診断群分類区分を含む。））に該当する場合は、①に該当する場合でも同一傷病名での再入院に係る取扱いから除き一連の入院とは見なさない。この場合については、化学療法の実施日（予定日）及びレジメン等から化学療法の概要を診療報酬明細書の適用欄に記載すること。

なお、当該規定は、再転棟の場合は適用されないので留意すること。

また、入院時に当該規定に該当するものとして請求を行ったにもかかわらず、（入院当初化学療法を実施する予定であったが）入院期間を通して化学療法が実施されなかったこと等により、退院時に当該規定に該当しなくなった場合については、①の規定も考慮した上で、必要に応じて差額調整を実施することとし、当該規定に該当しなくなった理由を診療報酬明細書の摘要欄に記載すること。

- ③(9) 同一傷病名による7日以内の再入院に当たっての特定入院料の加算については、前回入院と一連の入院と見なした日数を限度日数とすること。

(8+10) 退院時処方取扱い

医療資源を最も投入した傷病名及び診断群分類の決定に当たり、退院時処方（退院後に在宅において使用するための薬剤を退院時に処方することをいう。以下同じ。）した場合は、当該薬剤の処方投入した医療資源に含めないこと。

ただし、その場合において、別に薬剤料のみを算定することができる。

(9+11) 入院中の患者に係る対診・他医療機関受診取扱い

診療上必要があり、入院中の患者に対し他の保険医療機関の保険医の立合診察（以下「対診」という。）が実施された場合又は入院中の患者が他の保険医療機関を受診し診療が実施された場合における診療の費用（対診が実施された場合の初・再診料及び往診料を除く。）は、当該保険医療機関の保険医が実施した診療の費用と同様に取扱い、当該保険医療機関において算定すること。

なお、この場合の医療機関間での診療報酬の分配は、相互の合議に委ねるものとする。

(10+12) 医療法に規定する医師等の員数を満たさない場合取扱い

医師等の員数が医療法で有することとされている医師等の員数の100分の70以下となった場合は、当該月の翌月から医科点数表により算定すること。また、医師等の員数が100分の70以上となった場合は、当該月の翌月から診断群分類点数表により算定すること。

なお、診断群分類点数表により算定することとなった場合の入院期間の算定の起算日は入院の日とする。

(11) D P C対象患者が退院日同日に同一の保険医療機関に再入院し、再入院となった「医療資源を最も投入した傷病名」が前回入院時と異なる場合（退院時に予期できなかった状態や傷病が発生したことによるやむを得ない場合の再入院）については、新規の入院として取り扱い、当該再入院を入院期間の算定の起算日とする。この場合、再入院日に診断群分類点数表に包括される所定の点数は算定できない。

(12) 診断群分類番号130100播種性血管内凝固症候群（以下「D I C」という。）」によって請求する際は、一連の入院の中で医療資源を最も投入したD I Cであるか否かについて、よりの確な診療報酬明細書審査を行うため、以下の内容が記載された資料を添付すること。

・ D I Cの原因と考えられる基礎疾患

・ 厚生労働省D I C基準によるD I Cスコア又は急性期D I C診断基準（日本救急医学会D I C特別委員会）によるD I Cスコア

・ 入院期間中に実施された治療内容及び検査値等の推移

(13) 診断群分類点数表等による診療報酬の算定方法

対象患者の診療報酬は、(1)から(12)により算定する。

なお、入院時食事療養費に係る食事療養の費用については、入院時食事療養費に係る食事療養及び入院時生活療養費に係る生活療養の費用の額の算定に関する基準により算定する。

2 診療報酬の調整等

(1) 各月における費用の算定時に適用した診断群分類区分と退院の日（一般病棟以外の病棟（以下「対象外病棟」という。）へ転棟した日の前日、入院日Ⅲを超えた日の前日、その他診断群分類点数表等による診療報酬の算定から医科点数表による算定に変更した日の前日を含む。以下同じ。）に適用した診断群分類区分とが異なる場合には、退院の日に適用した診断群分類区分に基づいて算定した入院の日を含む月から退院の日を含む月の前月までの費用の額と、入院の日を含む月から退院の日を含む月の前月までの費用の額の差を、退院の日を含む月の費用の請求において調整する。

(2) 診断群分類区分に該当しなくなった患者の取扱い

① 入院当初は診断群分類区分に該当すると判断され、診断群分類点数表等により算定されていた患者が、その後、診断群分類区分に該当しないと判断された場合には、その日より医科点数表により診療報酬を算定するものとする。

② 入院当初は診断群分類区分に該当しないと判断され、医科点数表により算定されていた患者が、その後、診断群分類区分に該当すると判断された場合には、その日より診断群分類点数表等により診療報酬を算定するものとする。

③ ①の場合の入院期間の算定の起算日は入院の日、②の場合の入院期間の算定の起算日は、医療資源を最も投入した傷病名が同一である場合には入院の日、同一ではない場合には診断群分類区分に該当すると判断された日とする。

(3) 転棟した場合等の取扱い

① 対象外病棟に転棟した場合には、転棟した日の診療報酬の算定は医科点数表によるものとする。この場合において、対象外病棟における入院料等の算定に当たっては、入院期間の算定の起算日は入院の日とする。

② 対象外病棟から一般病棟に転棟し、診断群分類点数表等により診療報酬を算定する場合

には、当該病棟に転棟した日を診断群分類点数表等による入院期間の算定の起算日とする。

なお、一般病棟から対象外病棟に転棟し、その後、一般病棟に再転棟した場合についても同様の取り扱いとする。ただし、1の(7)に該当する場合はこの限りではない。

③ 入院途中に評価療養を実施することを決定し、月途中の日から医科点数表により算定することとなる場合においては、入院期間の算定の起算日は入院の日とする。

④ 算定対象病棟から地域包括ケア入院医療管理料を算定する病室に転棟（若しくは転床）した場合については、第2の2の(1)の③に掲げる診断群分類点数表に定める入院期間Ⅲまでの間は、診断群分類点数表に従って診療報酬を算定する。

算定対象病床から退院（若しくは算定対象とならない病棟へ転棟）して7日以内にA308-3 地域包括ケア入院医療管理料を算定する病室へ再入院（若しくは転室）する場合、直前の算定対象病棟における「医療資源を最も投入した傷病名」と再入院（若しくは転室）時の「入院の契機となった傷病名」の診断群分類番号上2桁が同一である場合については、一連の入院として診断群分類点数表に定める診療報酬を引き続き算定すること。

なお「最も医療資源を最も投入した傷病名」と「入院の契機となった傷病名」異なる場合は一連の入院に該当しないが、その具体的な理由を診療報酬明細書の摘要欄に記載すること。

(4) 同一傷病名での7日以内の再入院となった患者の取扱いについては、初回入院、再入院を合わせて一入院とし、上記(1)～(3)に準じて取り扱うこと。

3 その他

(1) 外泊及び転棟した場合等の取扱いについては、適切に取り扱われるよう十分に留意すること。

(2) DPC対象病院は、当該病院に入院することが予め決まっている患者に対し、当該入院の契機となった傷病を治療するために使用することを目的とする薬剤については、特段の理由がない限り、当該病院の外来で事前に処方すること等によって患者に持参させ入院中に使用してはならない（特段の理由がある場合は診療録に記載すること。）。

第4 その他

1 経過措置

(1) 係数告示別表第一に掲げる病院の一般病棟について、同年2月までに診療報酬として算定した額と、同月までの療養について同年3月31日における療養に適用する算定告示別表17の診断群分類点数表に掲げる分類区分により算定した額との差額を、同月分の費用の額を算定する際に調整し、退院の日において調整する場合には、同年4月分以降の費用の額について調整する。なお、この場合において、入院期間の起算日は入院の日とする。

(2) 改正前の医科点数表A308-2亜急性期入院医療管理料の規定については、平成26年9月30日までの間、なおその効力を有するものとする。

(3) 改正前の医科点数表A301-2ハイケアユニット入院医療管理料の規定については、平成27年3月31日までの間、なおその効力を有するものとする。この場合において、改正前の算定告示別表の4中「ハイケアユニット入院医療管理料（14日以内の期間）2,488点」とあるのは「2,561点」と、「ハイケアユニット入院医療管理料（15日以上21日以内の期間）2,993点」

とあるのは「3,066点」と、同表5中「ハイケアユニット入院医療管理料（14日以内の期間）2,688点」とあるのは「2,761点」と、「ハイケアユニット入院医療管理料（15日以上21日以内の期間）2,993点」とあるのは「3,066点」と、同表6中「ハイケアユニット入院医療管理料（14日以内の期間）2,750点」とあるのは「2,823点」と、「ハイケアユニット入院医療管理料（15日以上21日以内の期間）3,008点」とあるのは「3,081点」とする。

010010 脳腫瘍

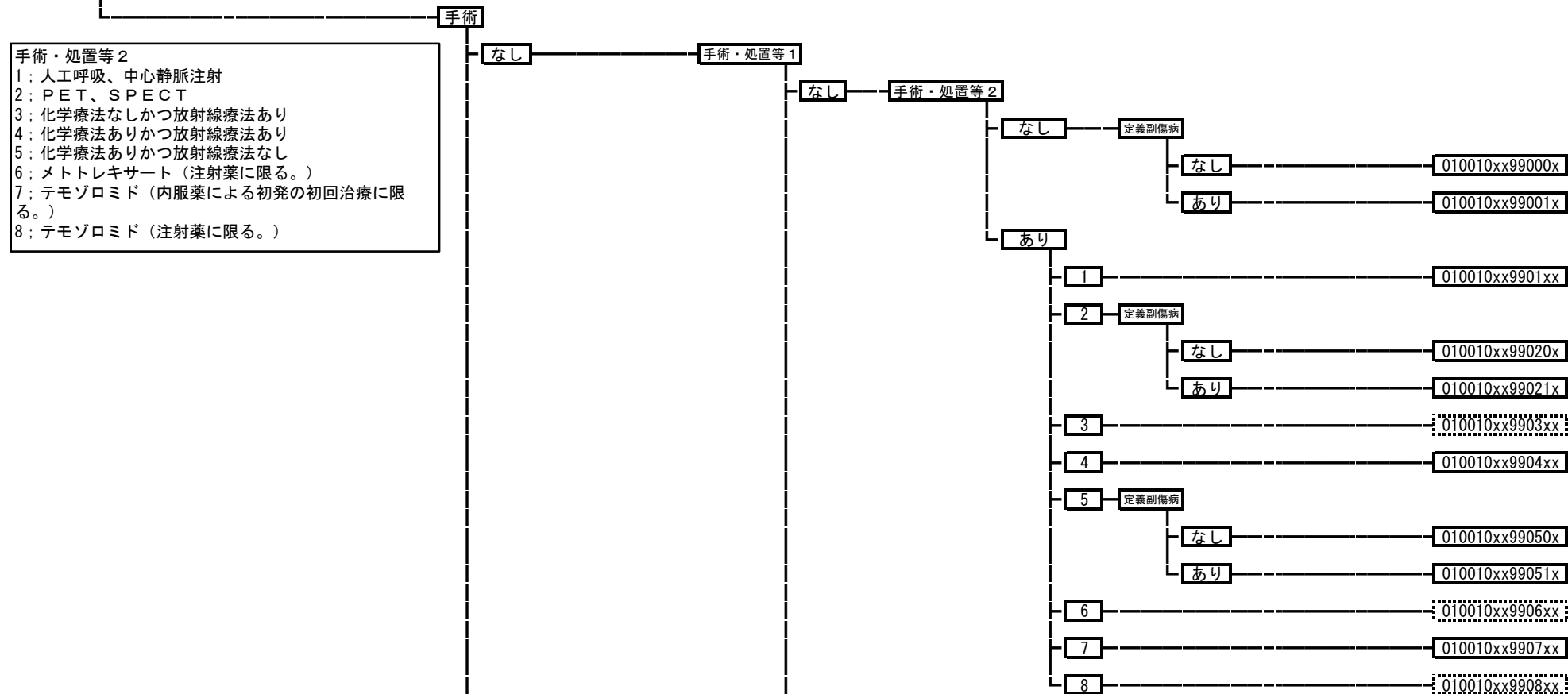

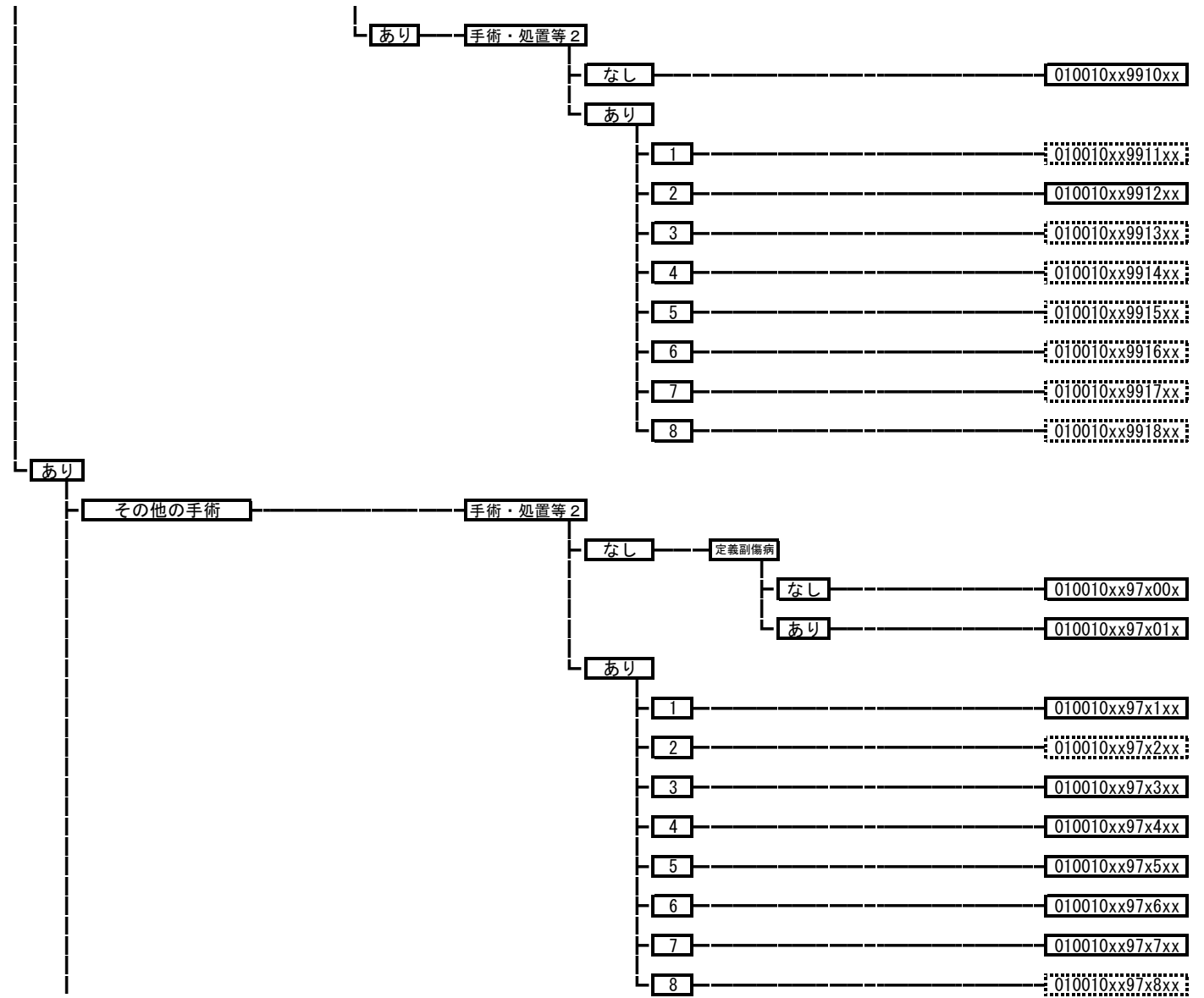

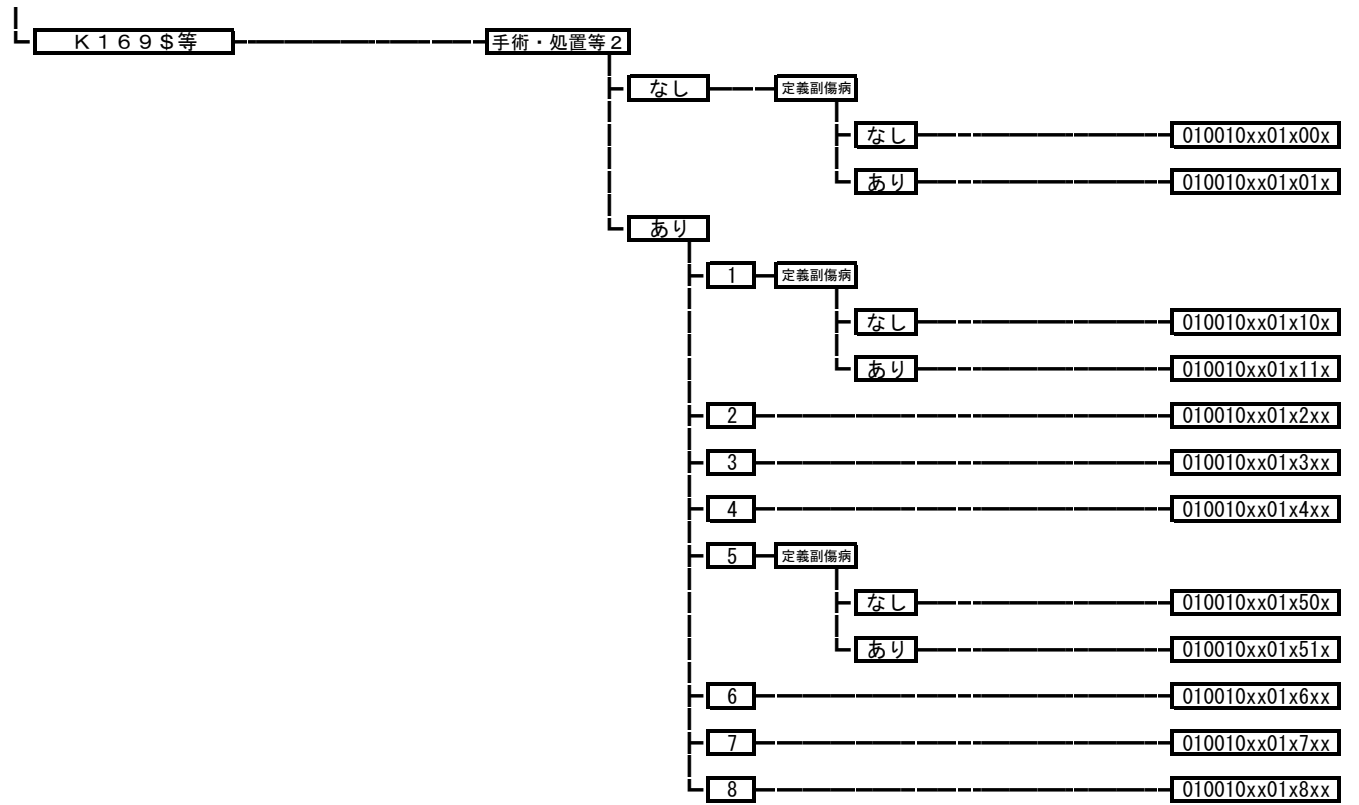

010020 くも膜下出血、破裂脳動脈瘤

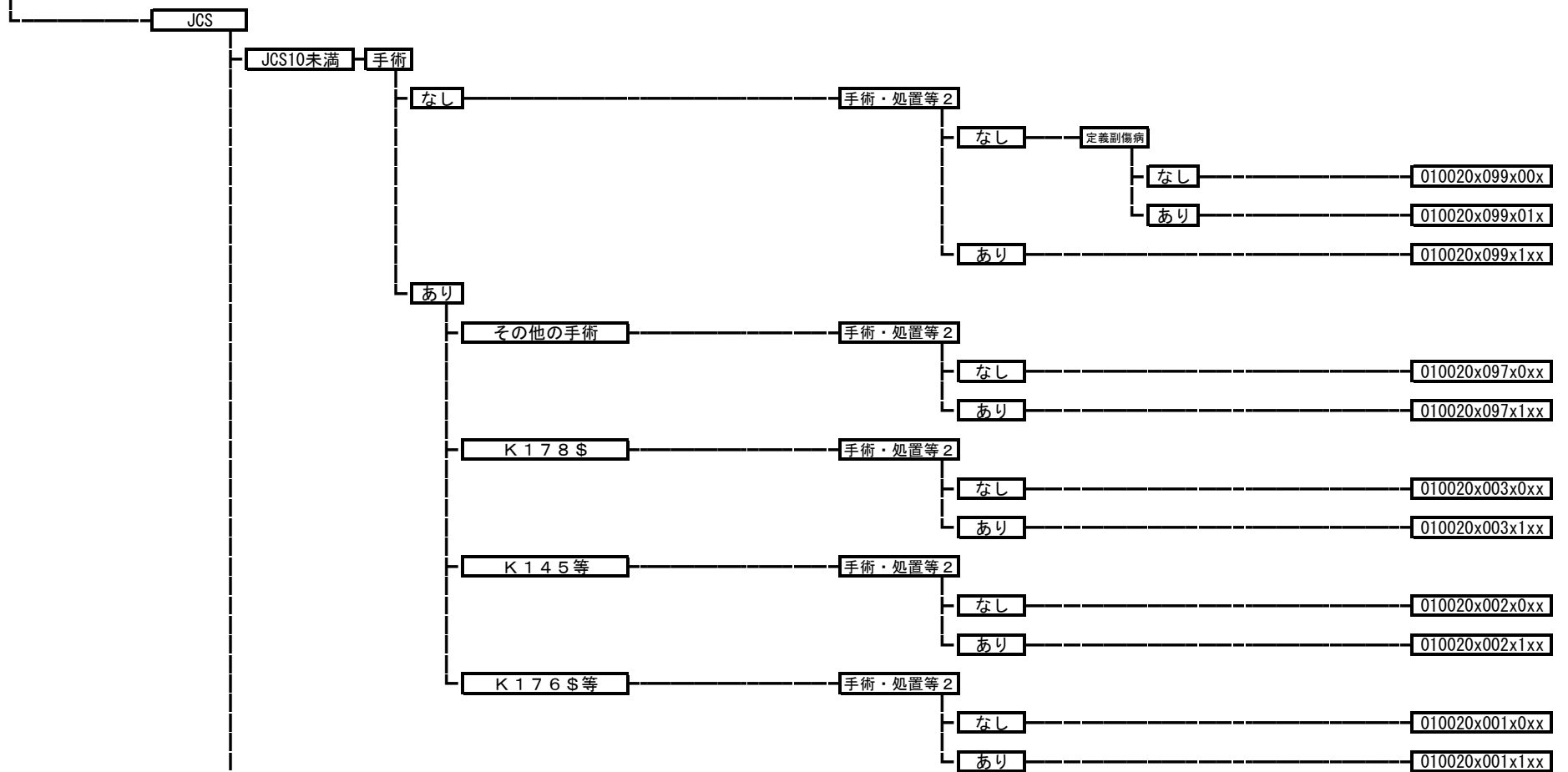

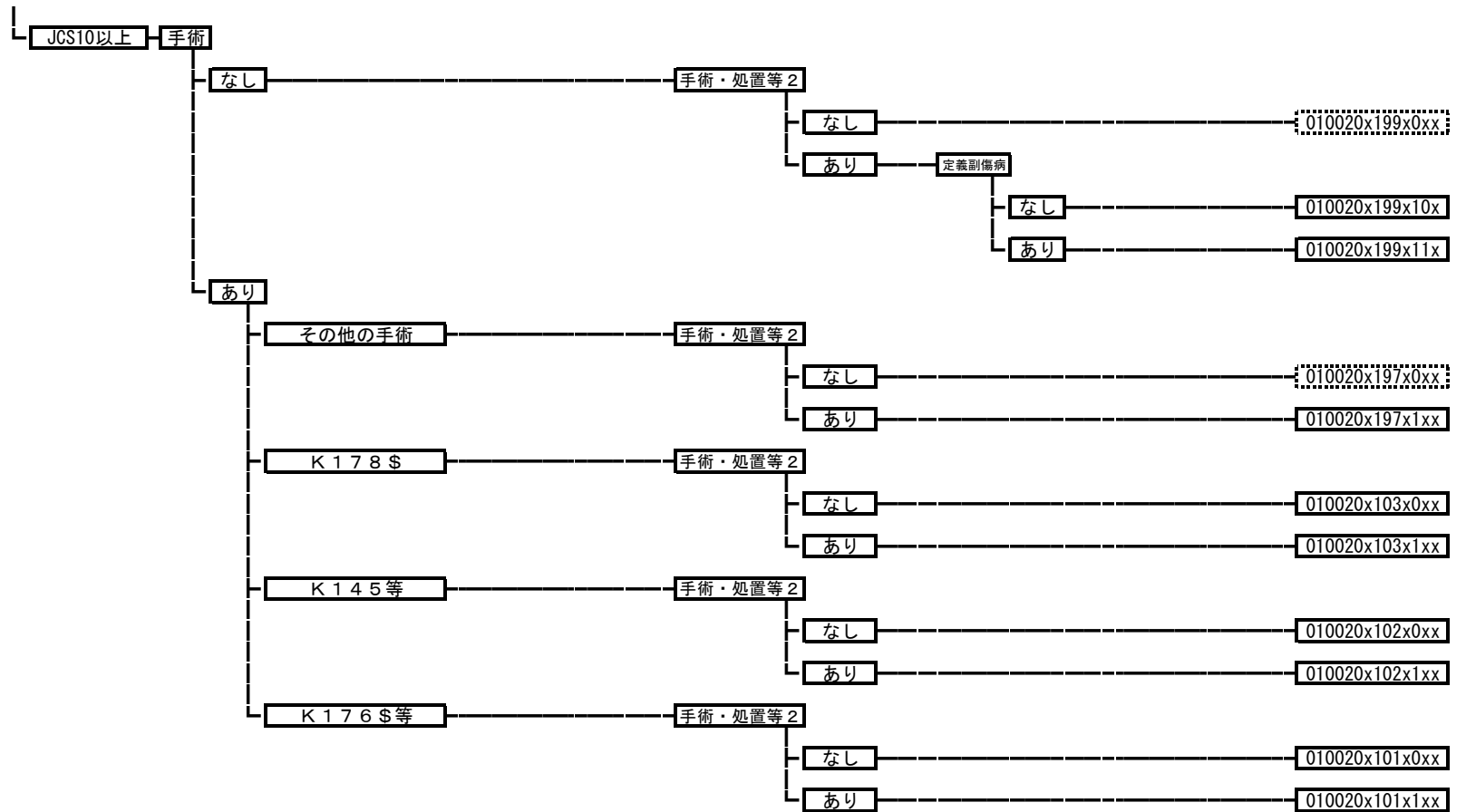

010030 未破裂脳動脈瘤

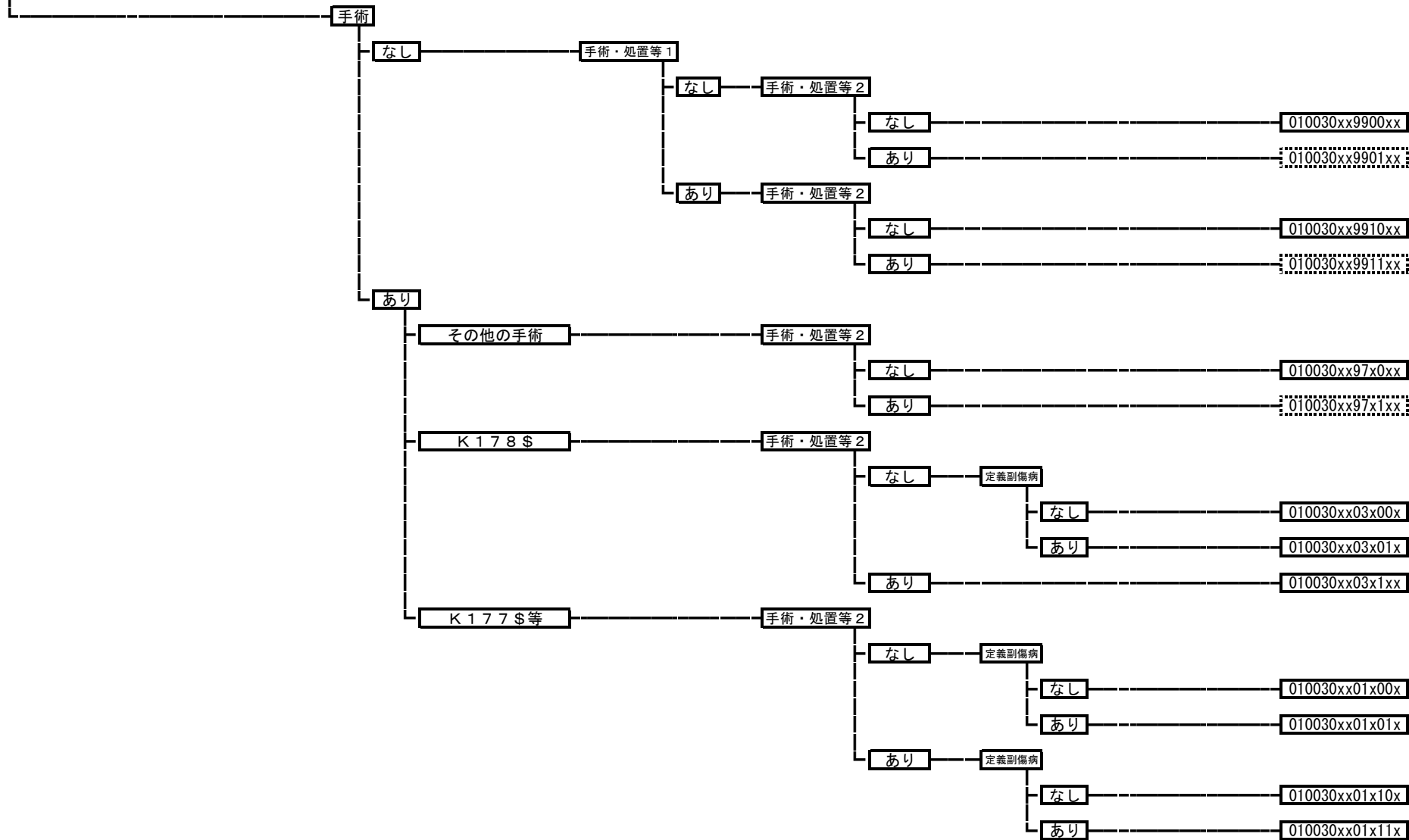

010040 非外傷性頭蓋内血腫（非外傷性硬膜下血腫以外）

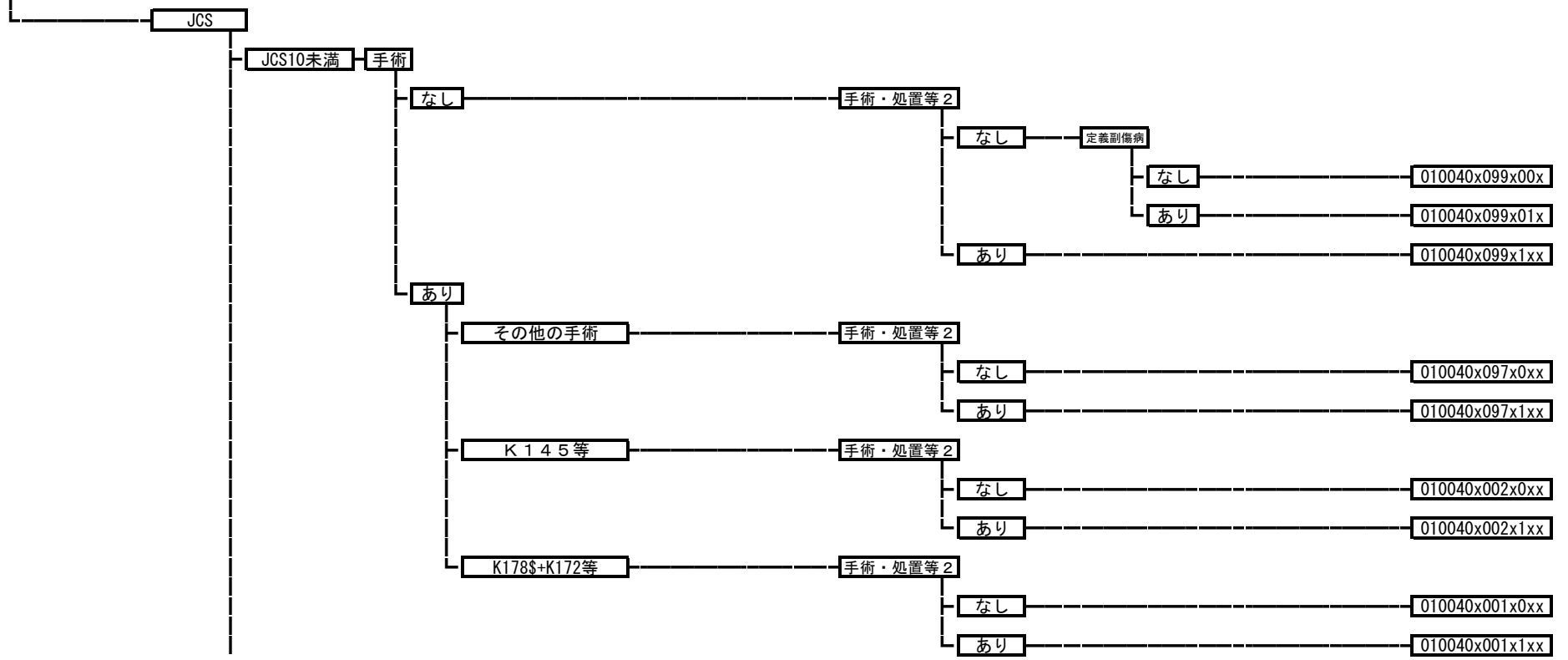

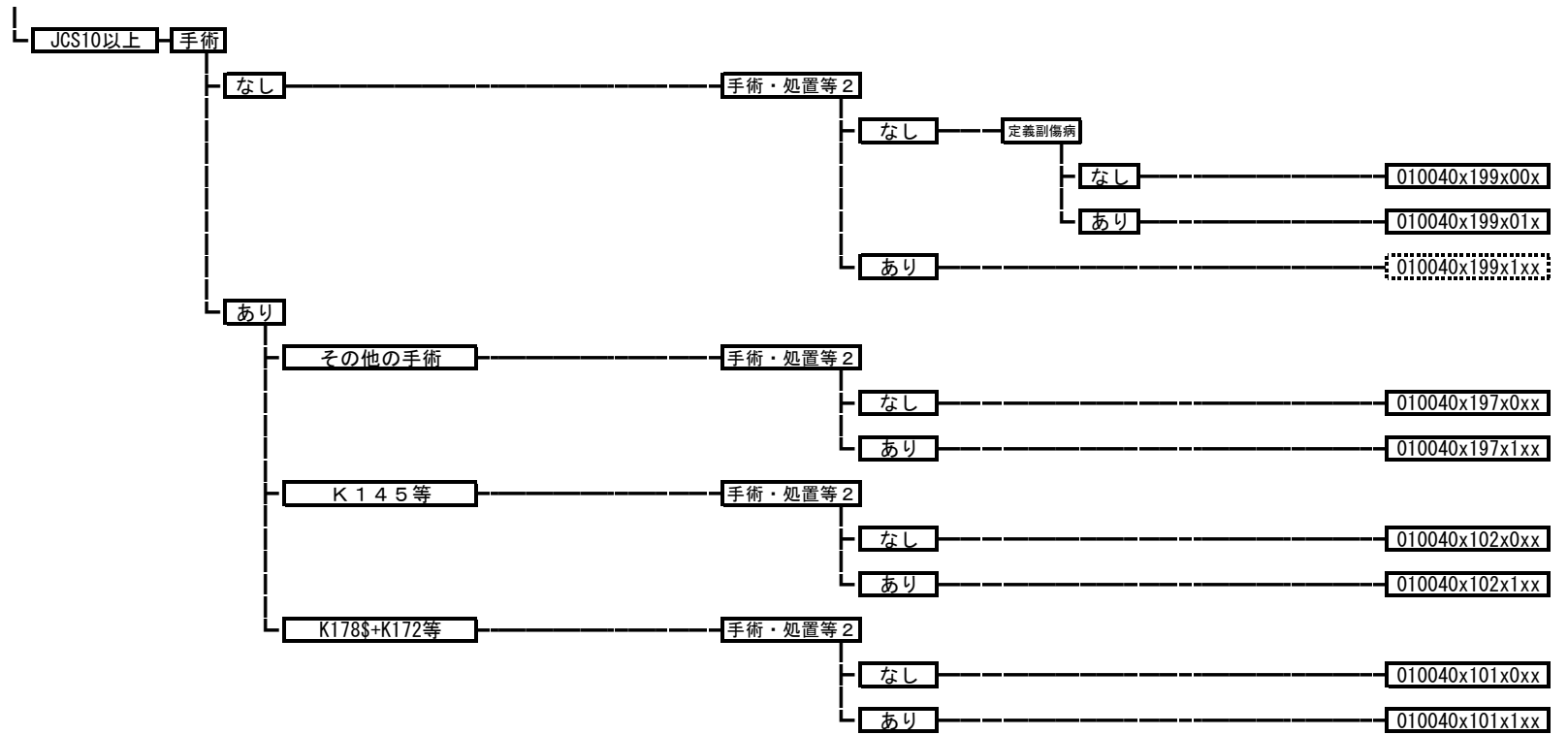

010050 非外傷性硬膜下血腫

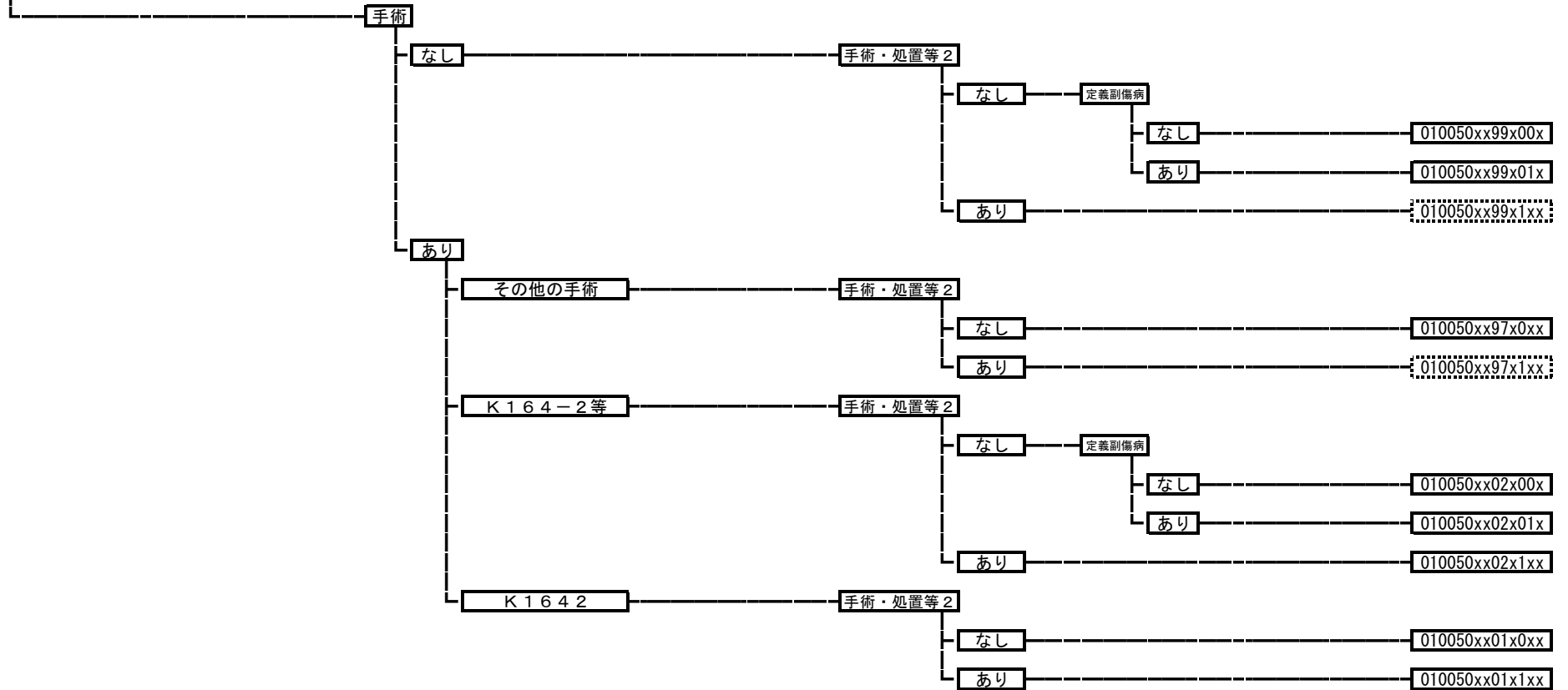

010060 脳梗塞

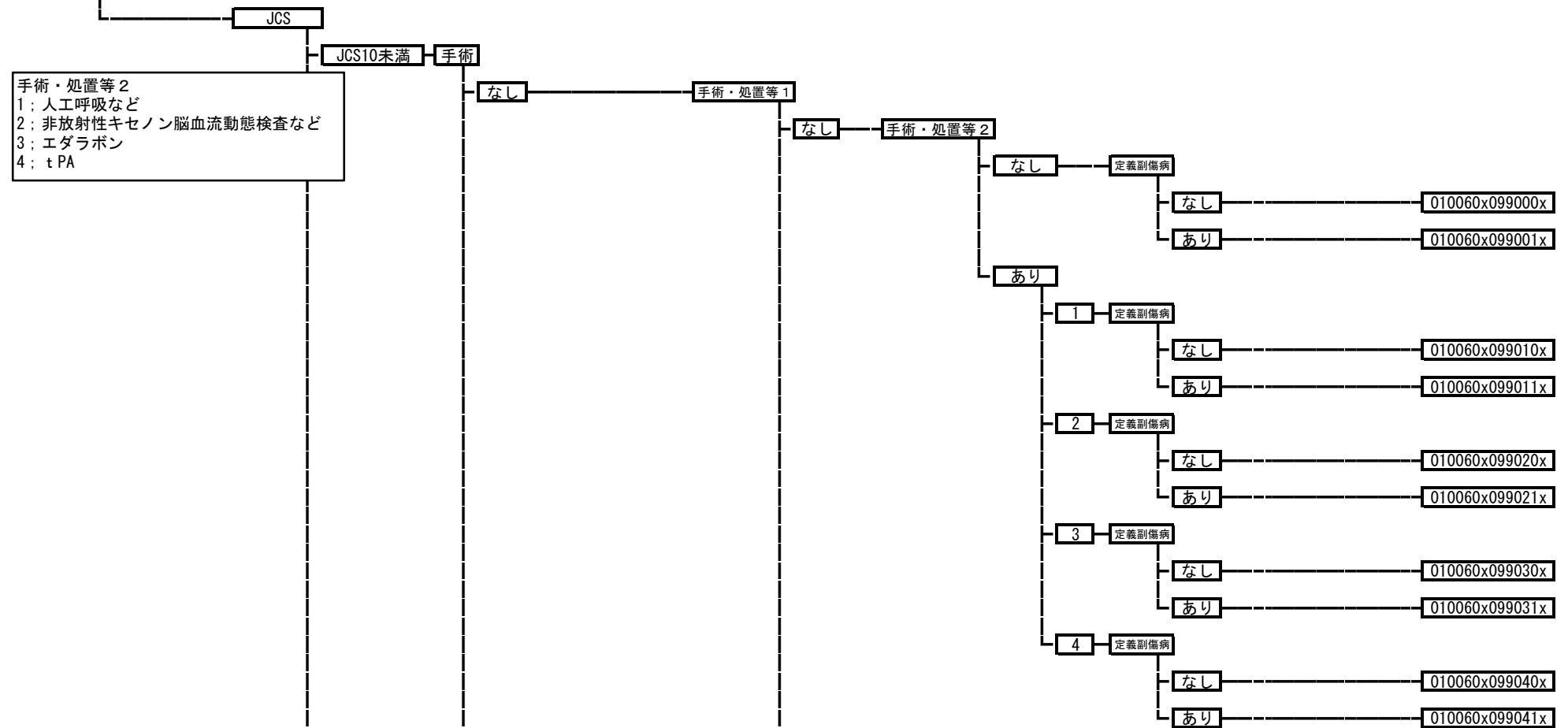

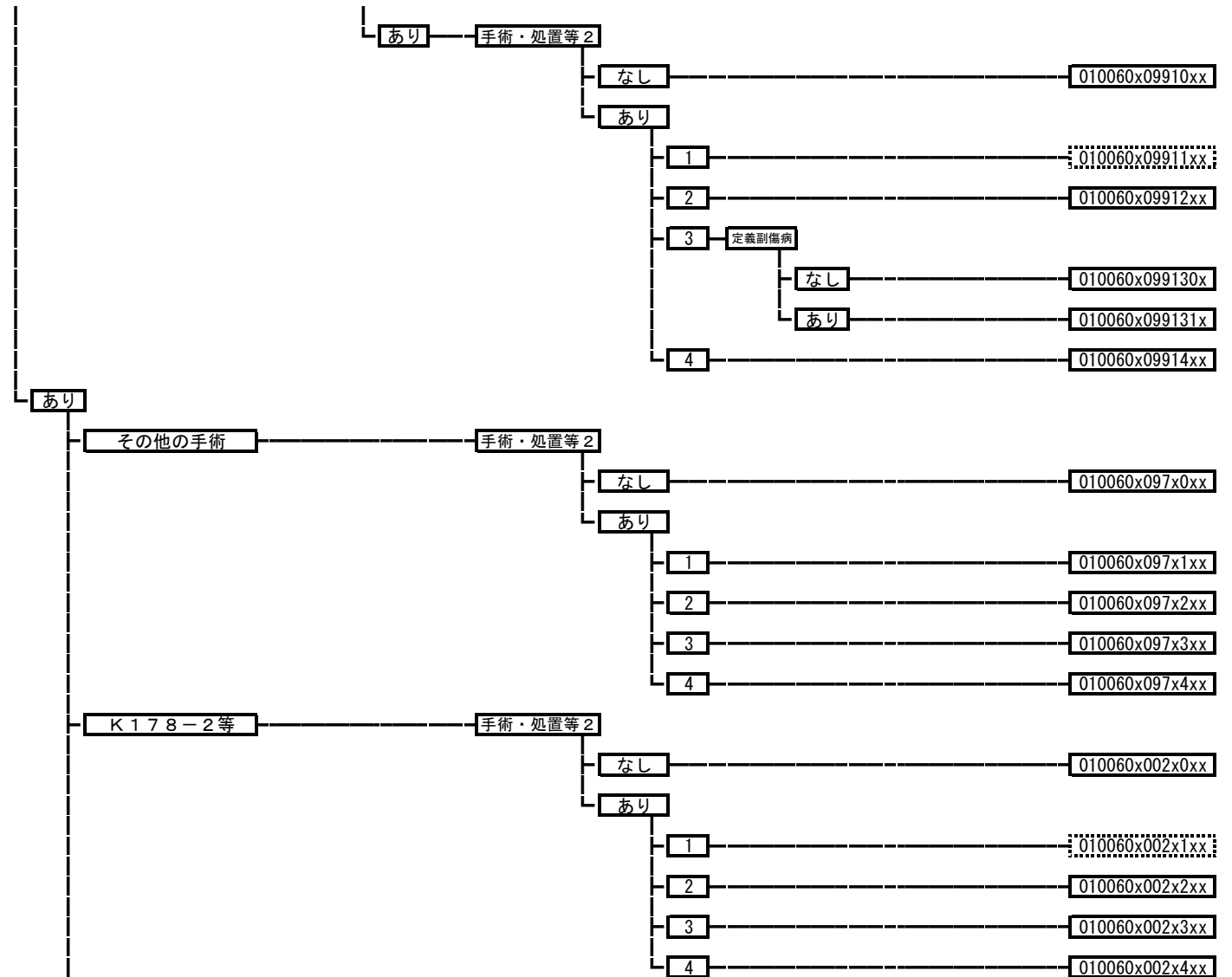

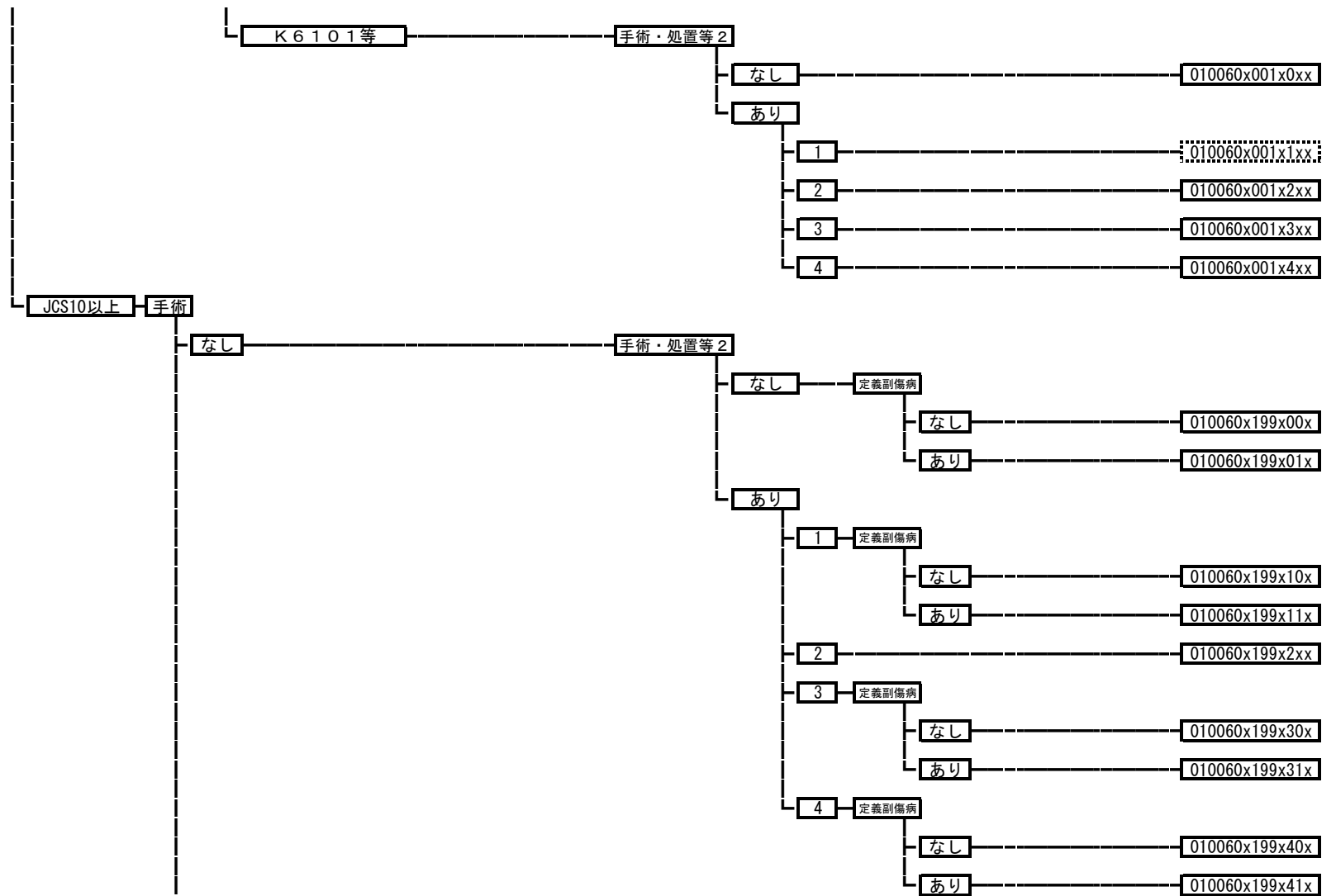

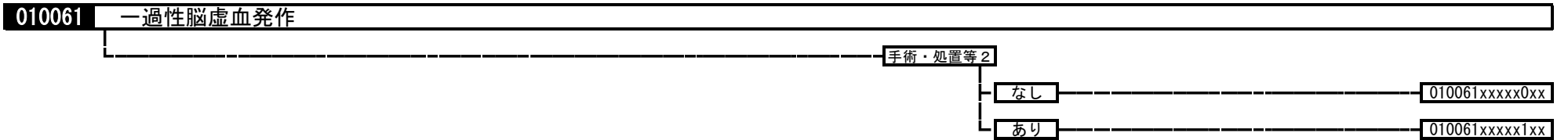
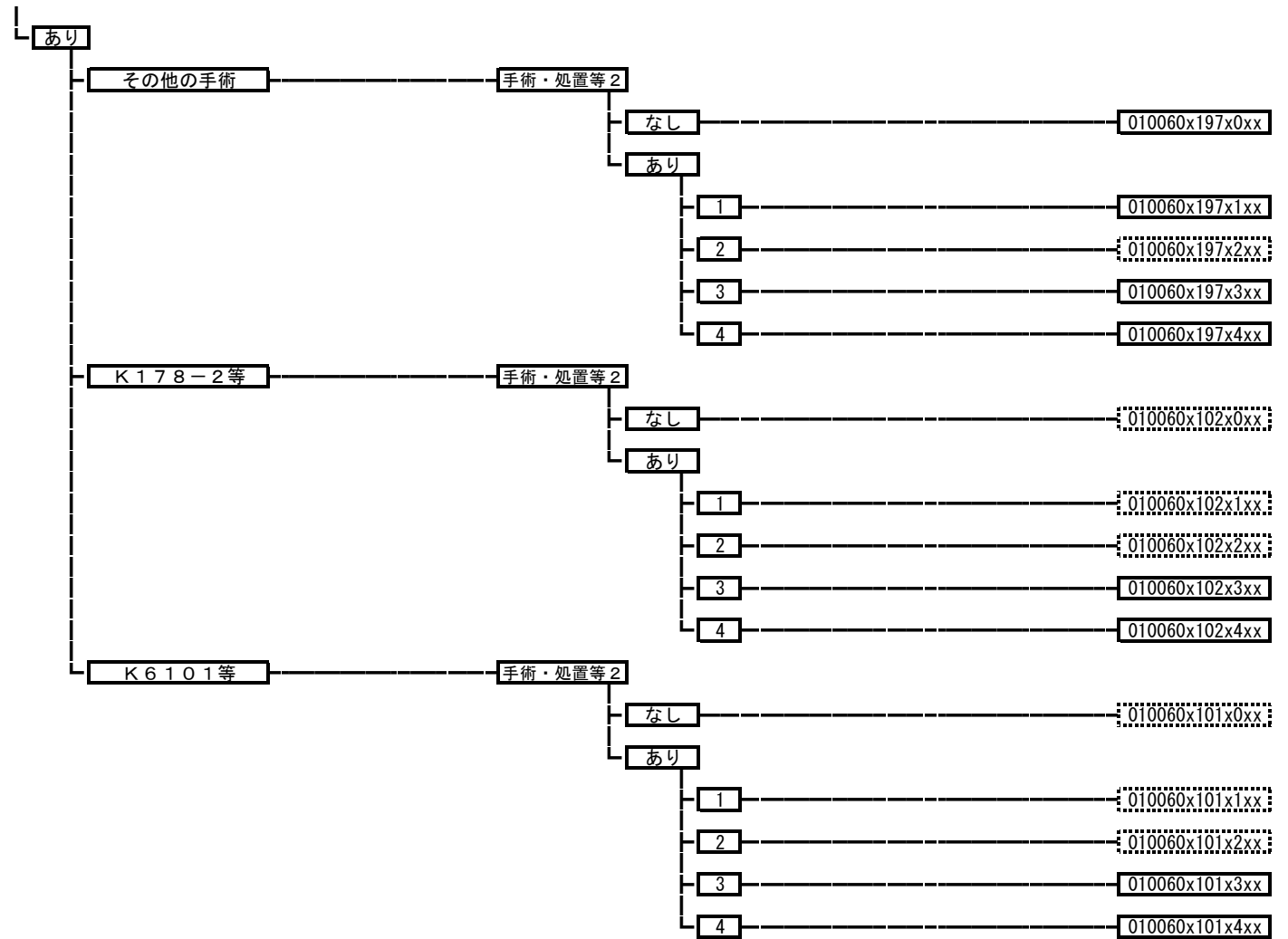

010069 脳卒中の続発症

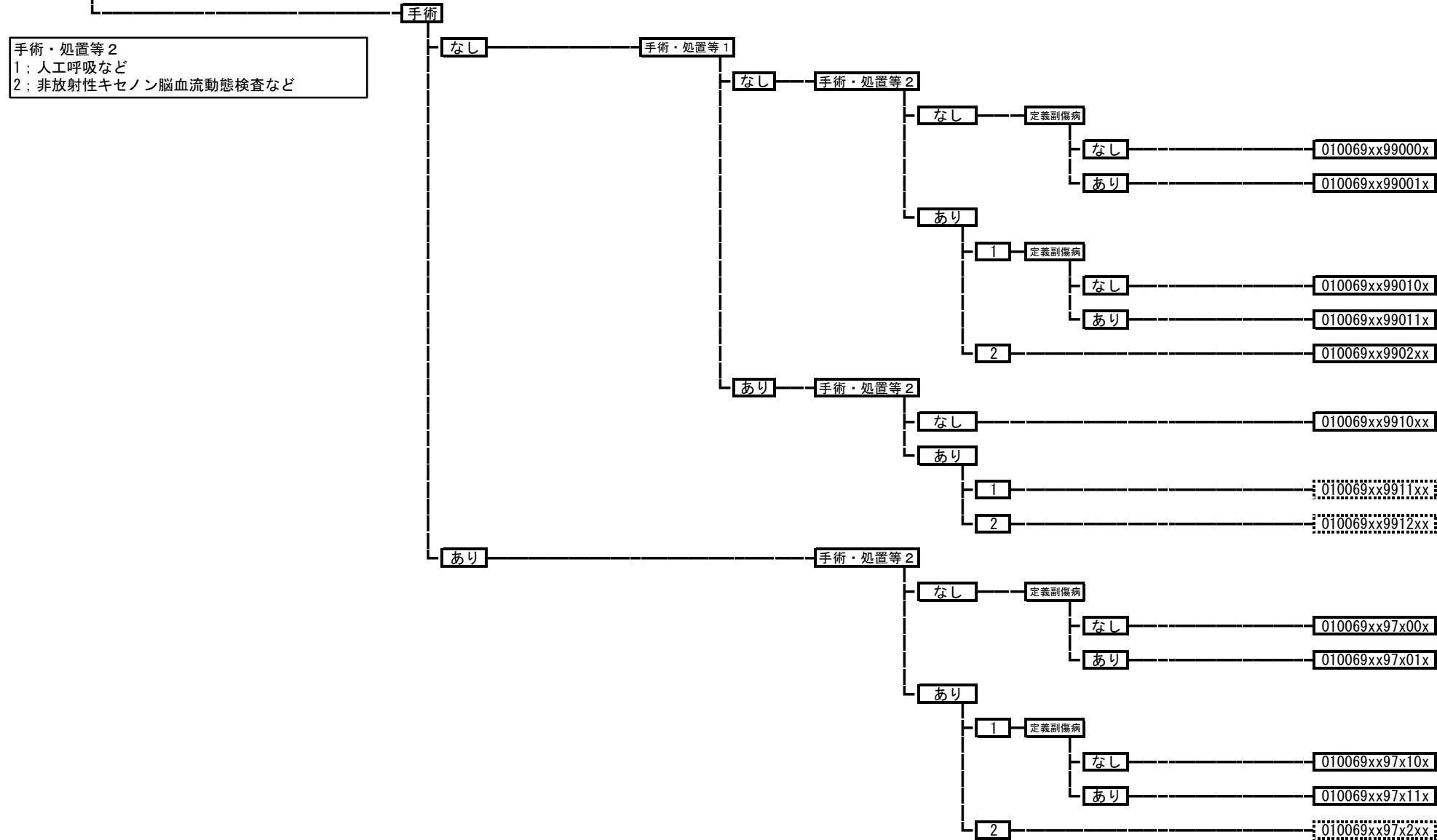

010070 脳血管障害

手術・処置等 2
 1; 人工呼吸など
 2; 非放射性キセノン脳血流動態検査など

手術

なし

手術・処置等 1

なし

手術・処置等 2

なし

定義副傷病

なし

010070xx99000x

あり

010070xx99001x

あり

1

010070xx9901xx

2

定義副傷病

なし

010070xx99020x

あり

010070xx99021x

あり

手術・処置等 2

なし

010070xx9910xx

あり

1

010070xx9911xx

2

定義副傷病

なし

010070xx99120x

あり

010070xx99121x

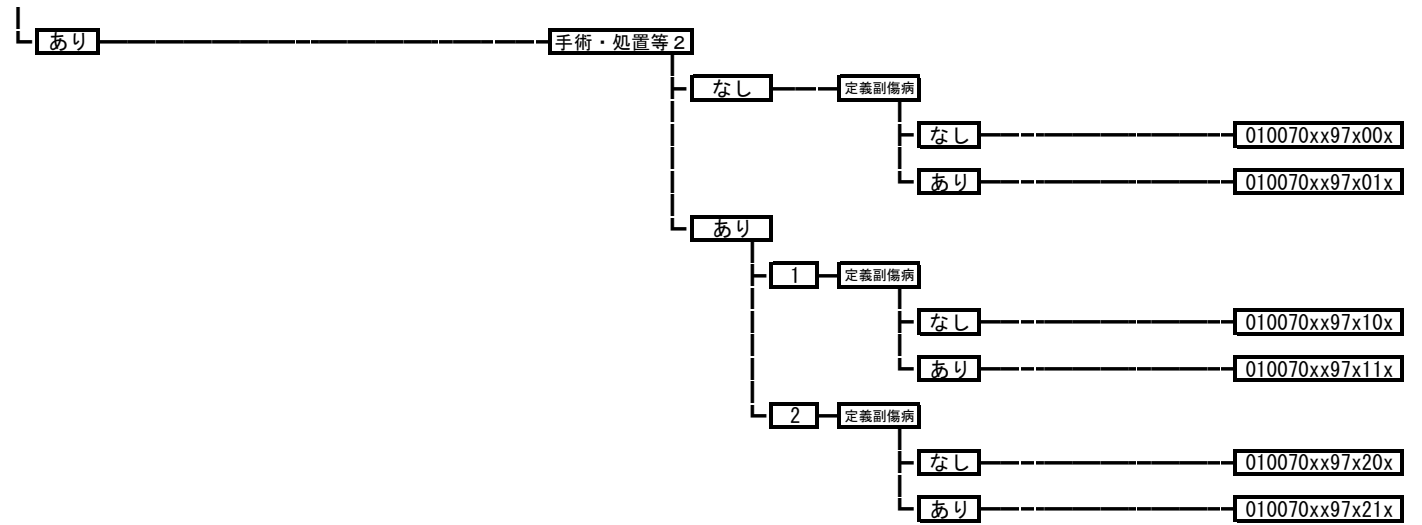

010080 脳脊髄の感染を伴う炎症

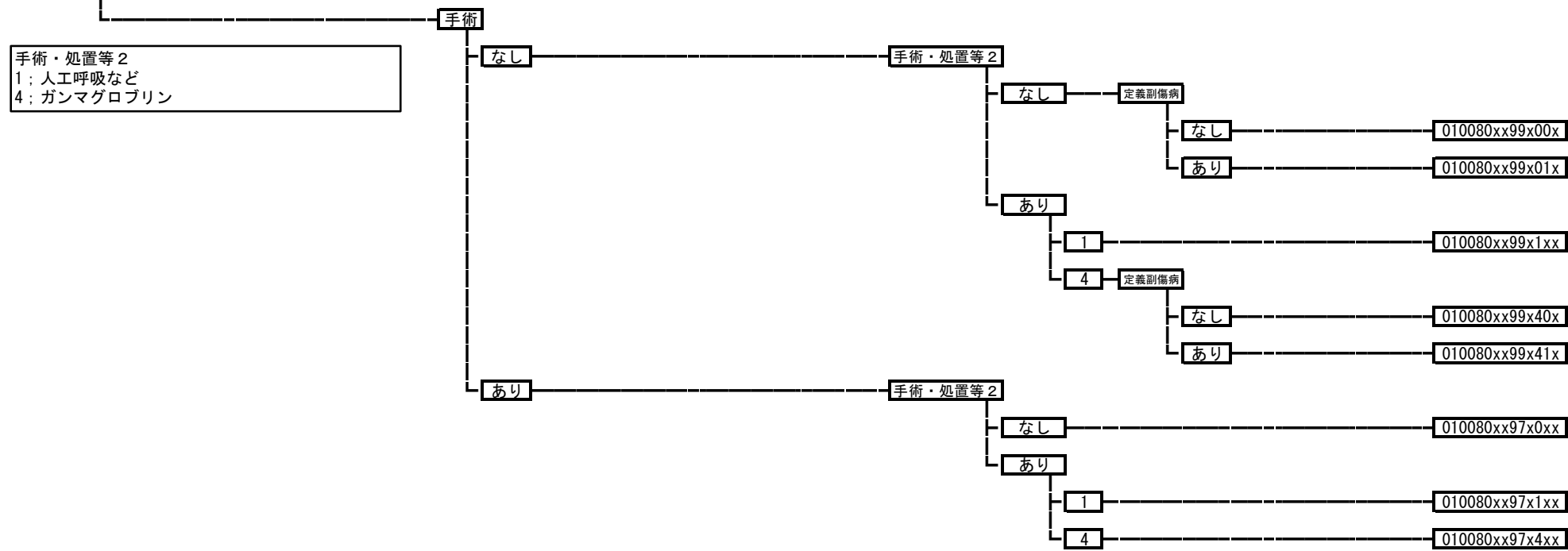

010083 結核性髄膜炎、髄膜脳炎

010083xxxxxxxx

010086 プリオン病

010086xxxxxxxx

010089 亜急性硬化性全脳炎

010089xxxxxxxx

010090 多発性硬化症

手術・処置等 2
1; 人工呼吸、中心静脈注射
3; 血漿交換療法
4; インターフェロン

手術・処置等 2

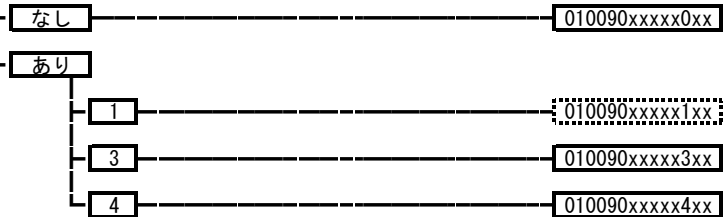

010100 脱髄性疾患（その他）

手術・処置等 2

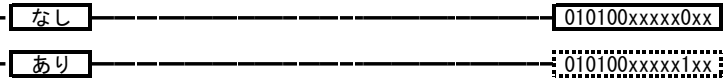

010110 免疫介在性・炎症性ニューロパチー

手術・処置等 2
1; 人工呼吸、中心静脈注射
3; 血漿交換療法
4; ガンマグロブリン

手術・処置等 2

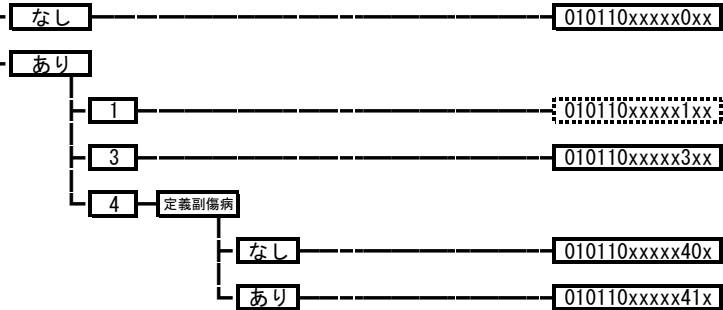

010111 遺伝性ニューロパチー

手術・処置等 2

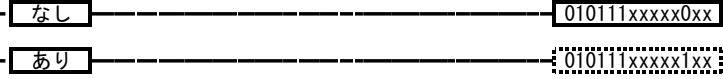

010120 特発性（単）ニューロパチー

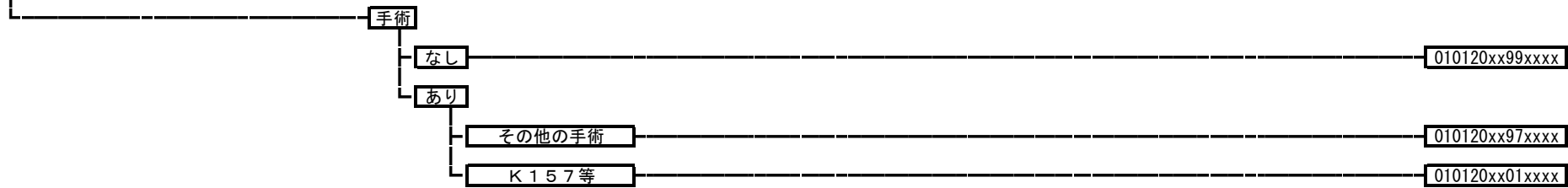

010130 重症筋無力症

手術・処置等 2
 1；人工呼吸、中心静脈注射
 3；血漿交換療法
 4；ガンマグロブリン

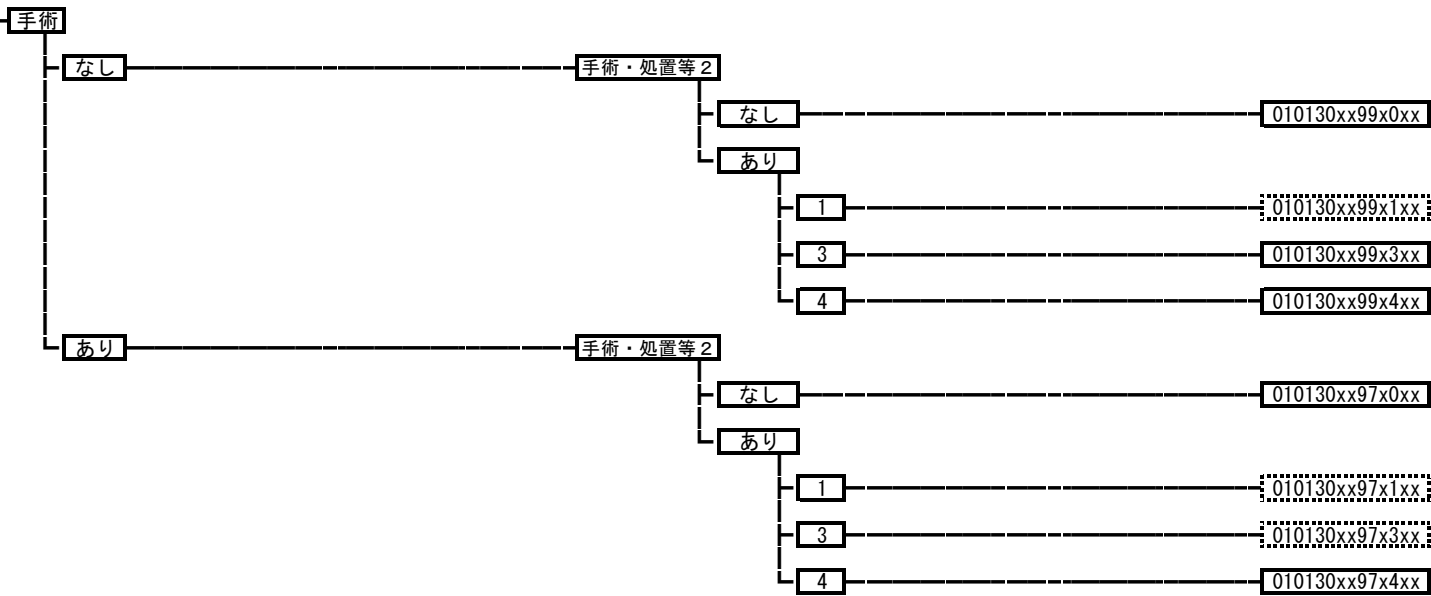

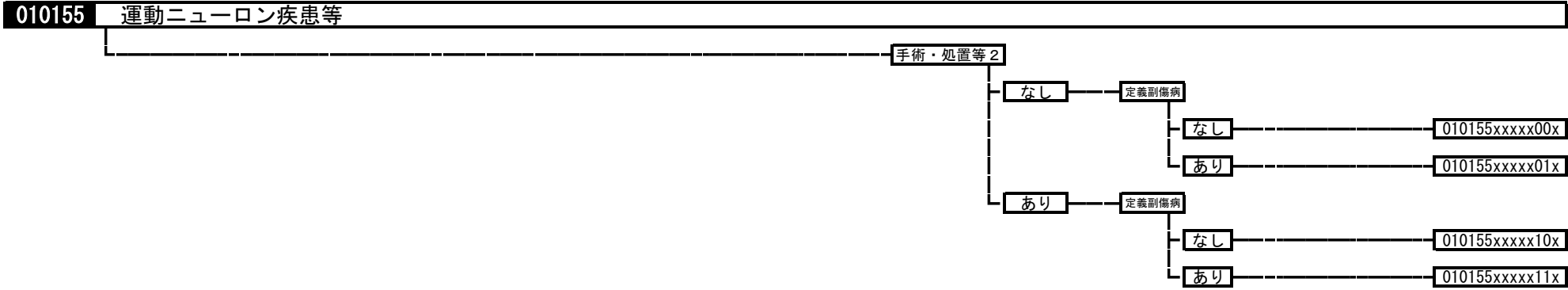
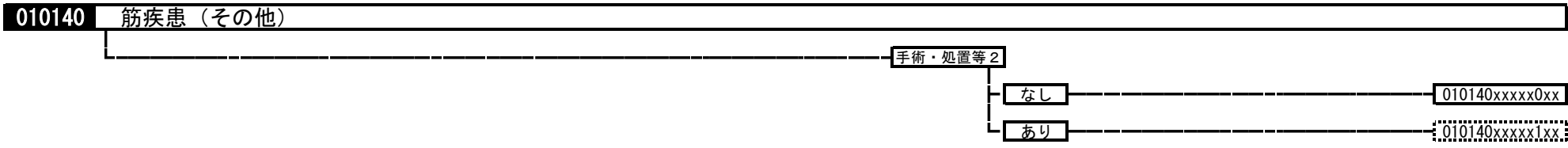

010160 パーキンソン病

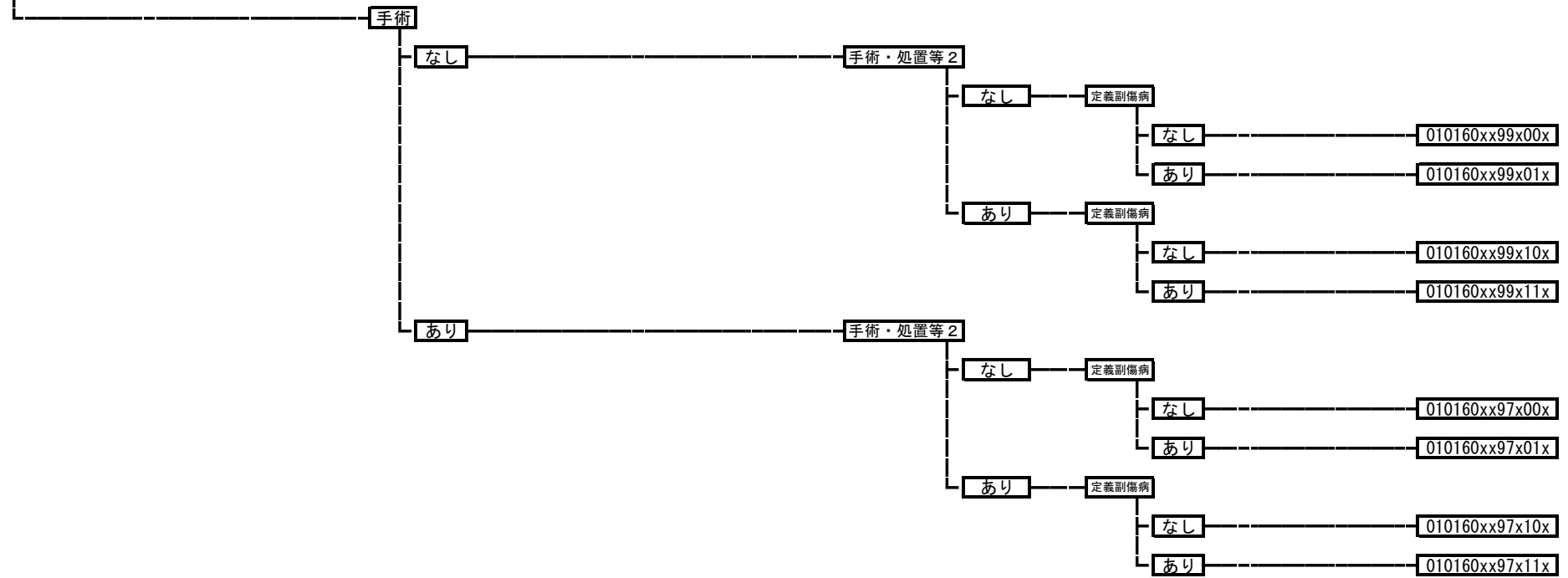

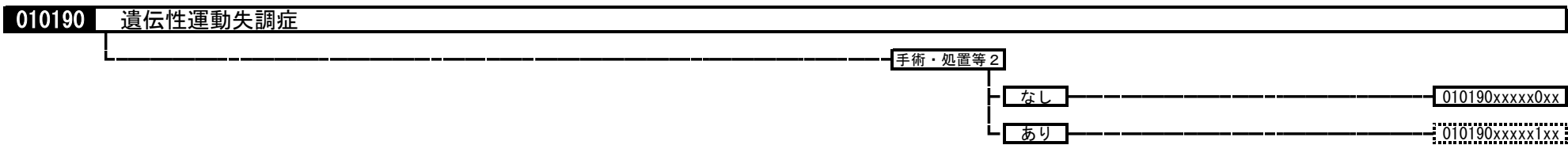
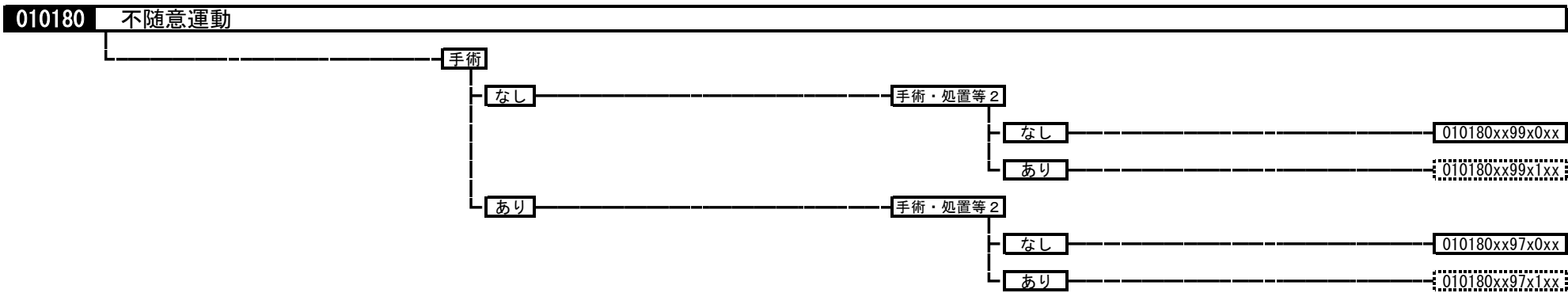
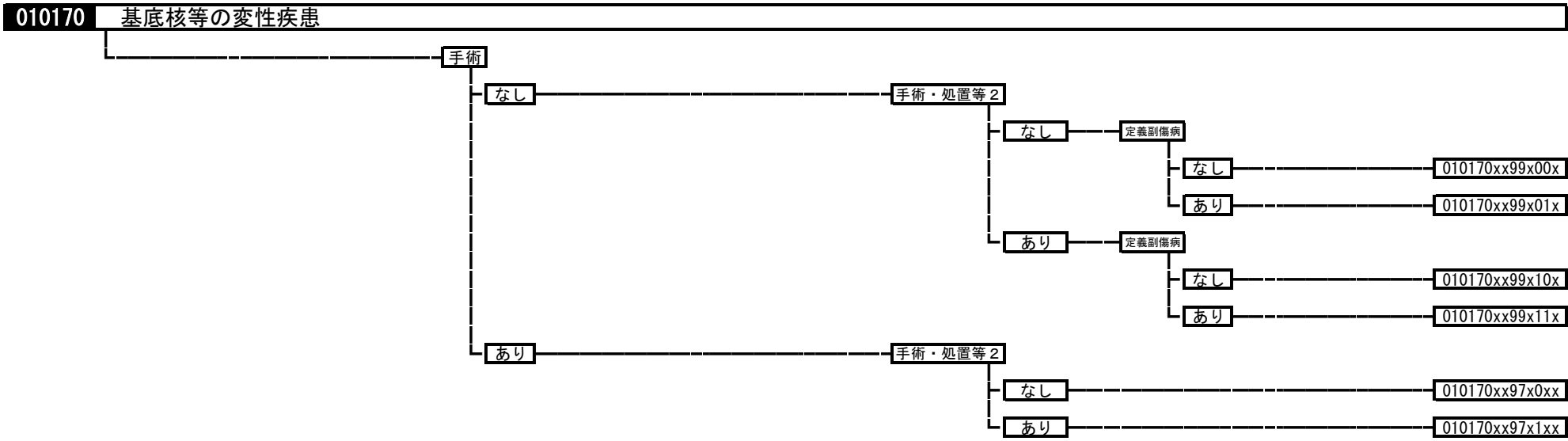

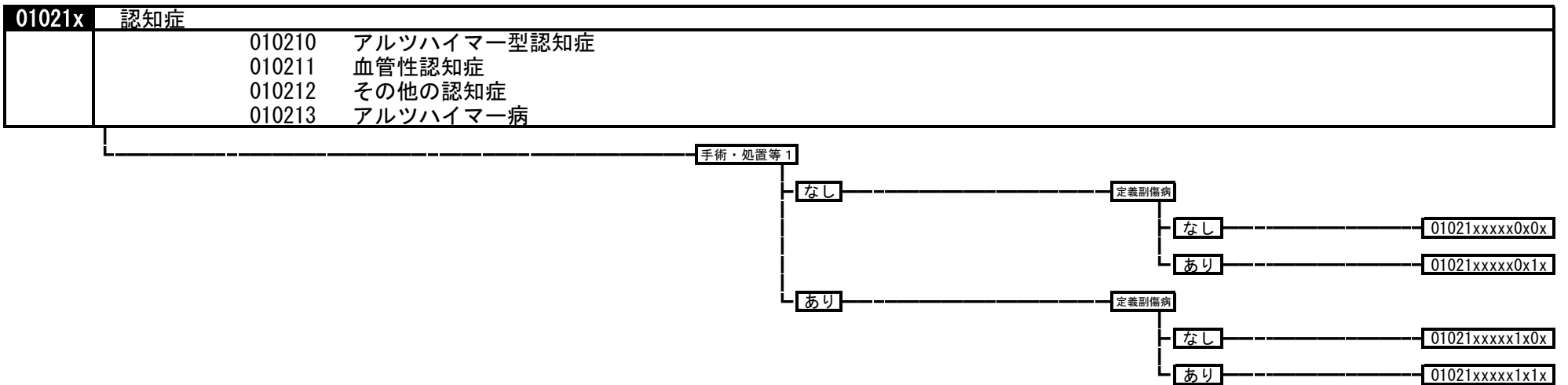
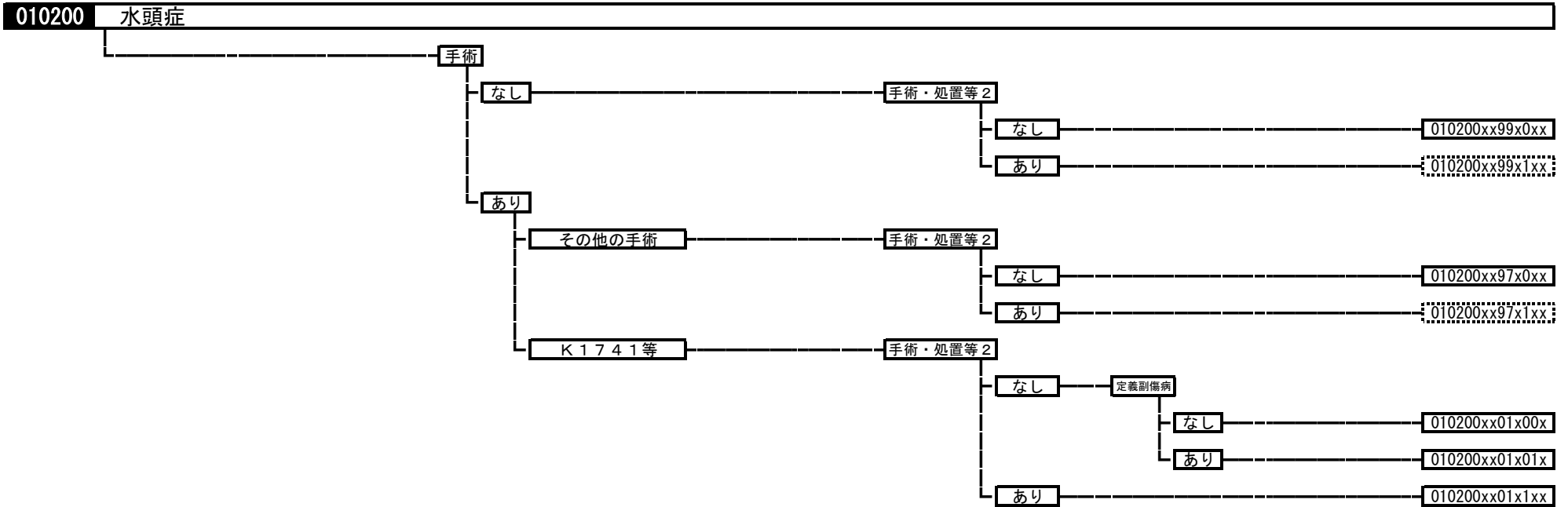

010220 その他の変性疾患
 010220xxxxxxxx

010230 てんかん

手術・処置等 2
 1; 人工呼吸、中心静脈注射
 2; PET、SPECT

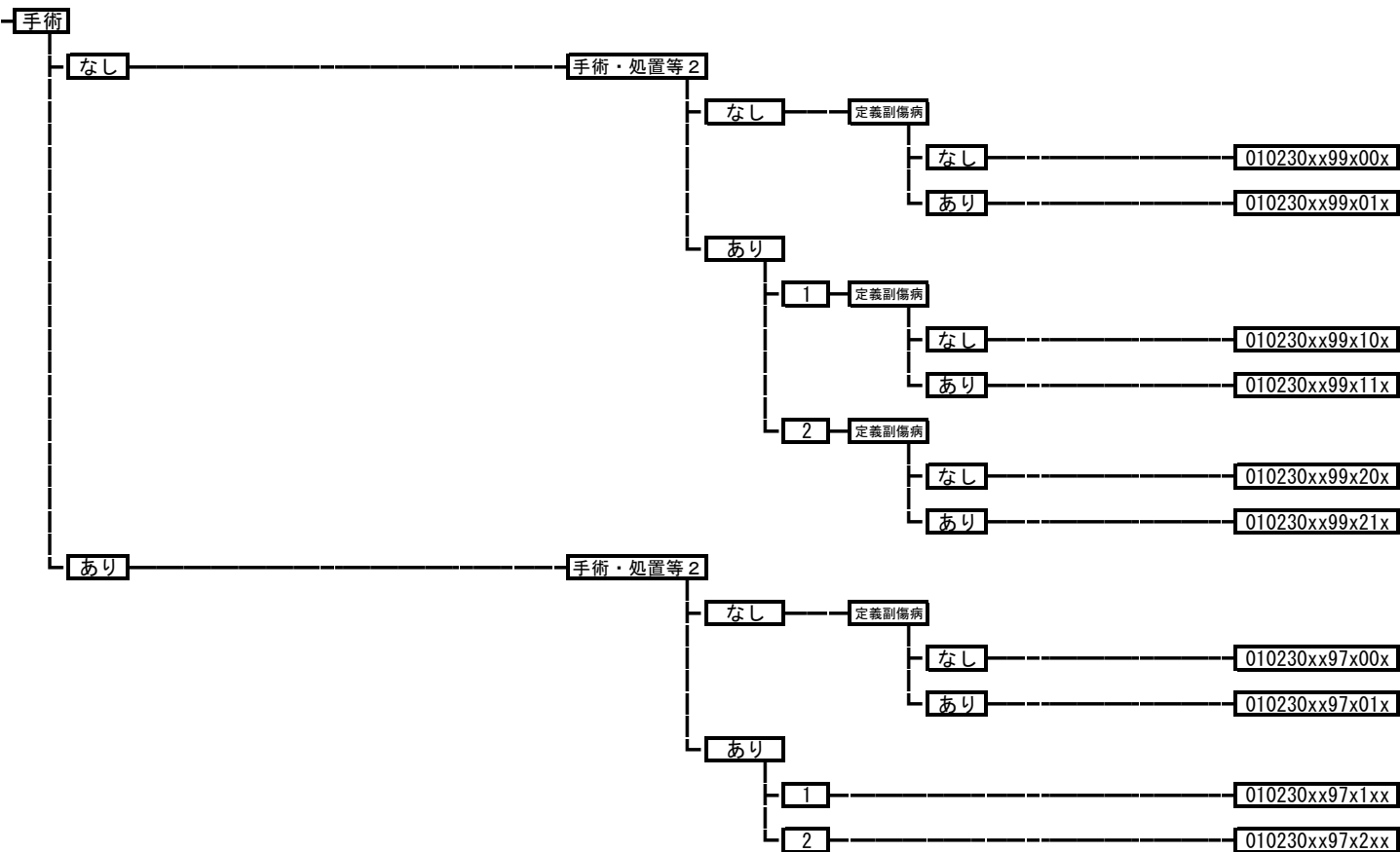

010240 片頭痛、頭痛症候群（その他）
010240xxxxxxxx

010250 アルコール依存症候群
010250xxxxxxxx

010260 ウェルニッケ脳症
010260xxxxxxxx

010270 中毒性脳症
010270xxxxxxxx

010280 ジストニー、筋無力症
手術・処置等 2
なし 010280xxxx0xx
あり 010280xxxx1xx

010290 自律神経系の障害
010290xxxxxxxx

010300 睡眠障害
010300xxxxxxxx

010310 脳の障害（その他）

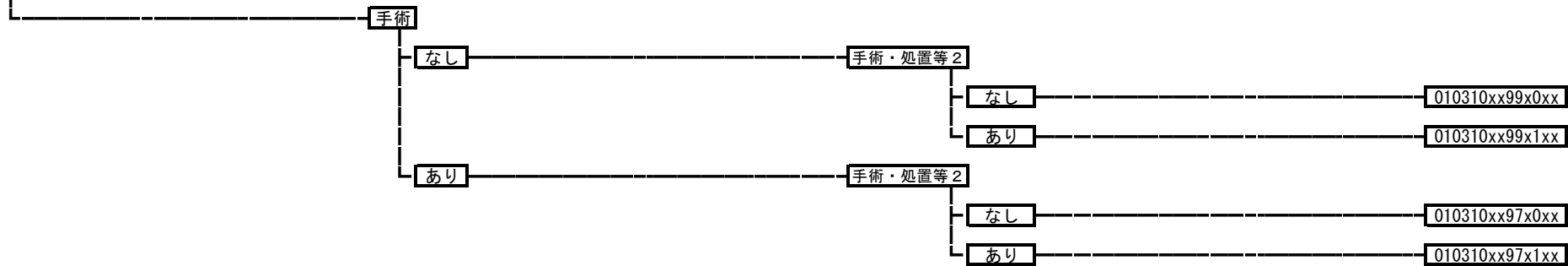

02001x 角膜・眼及び付属器の悪性腫瘍

	020011	眼瞼・結膜の悪性腫瘍
	020012	眼窩の悪性腫瘍
	020013	ぶどう膜の悪性黒色腫
	020014	眼の悪性腫瘍（その他）

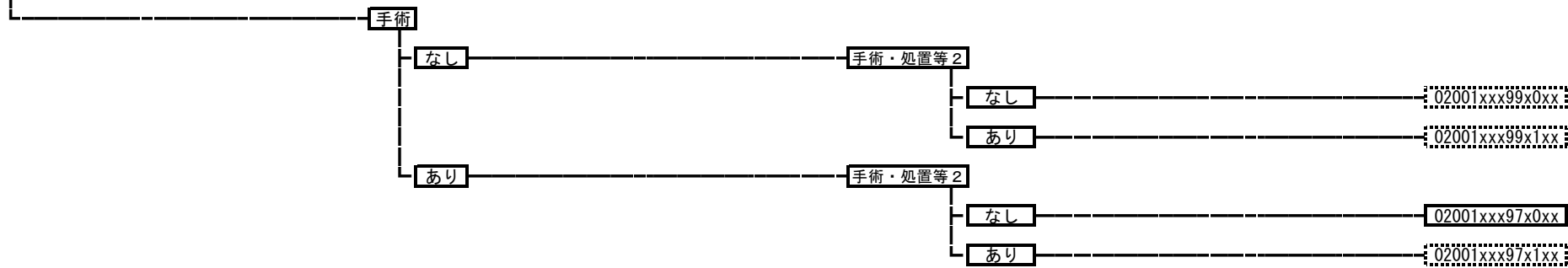

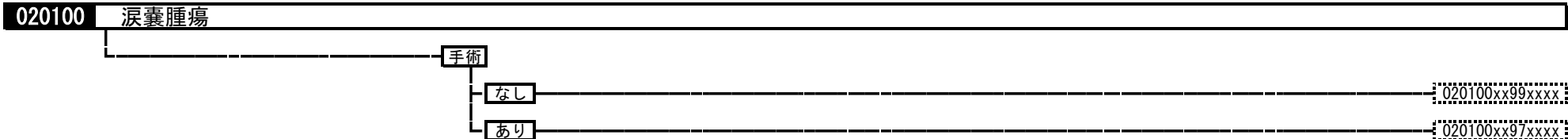
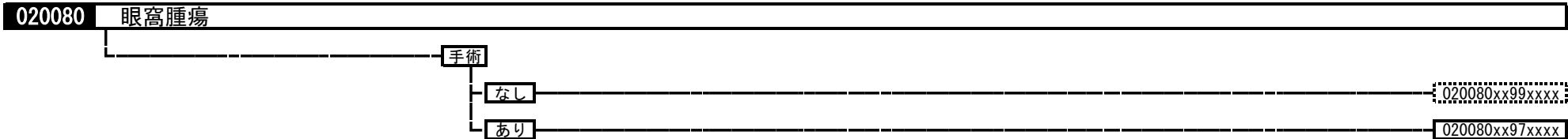
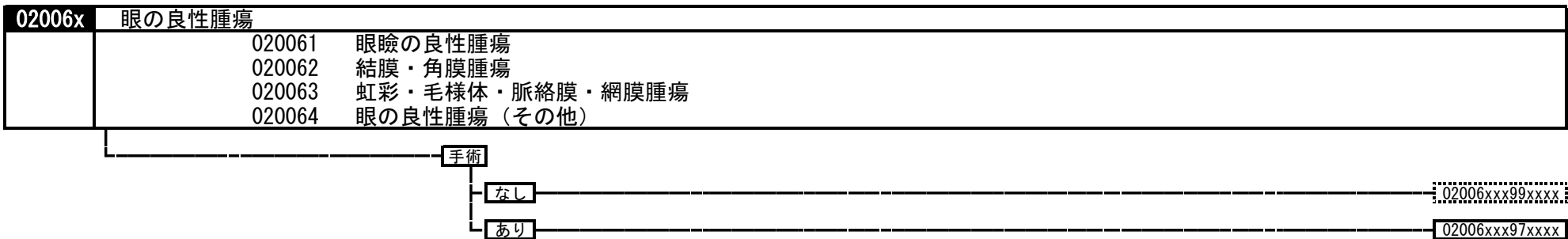
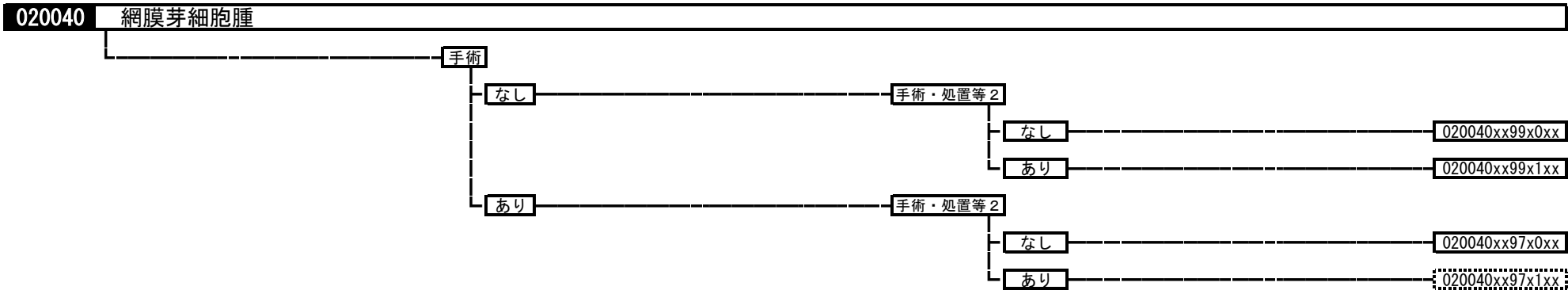

020110 白内障、水晶体の疾患

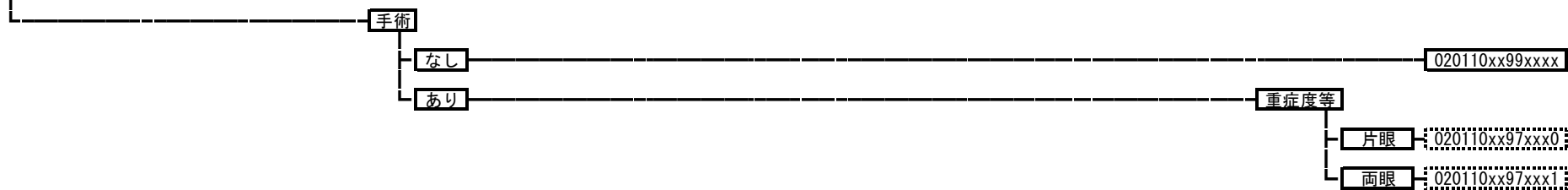

020120 急性前部ぶどう膜炎

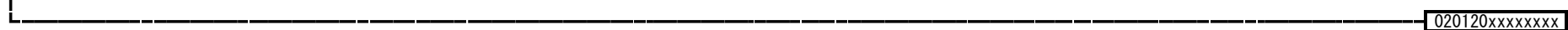

020130 原田病



020140 網脈絡膜炎・網膜炎・急性網膜壊死



020150 斜視（外傷性・癒着性を除く。）



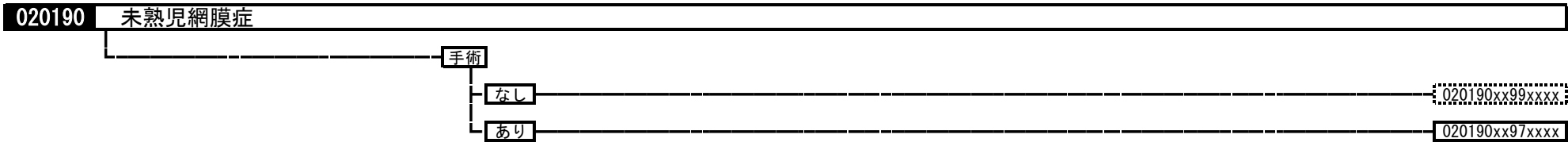
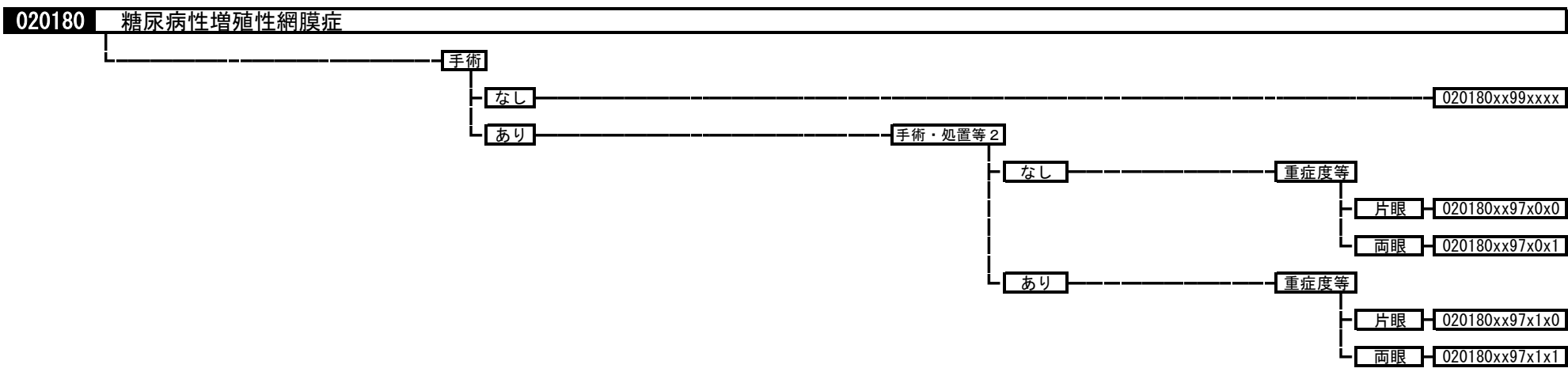
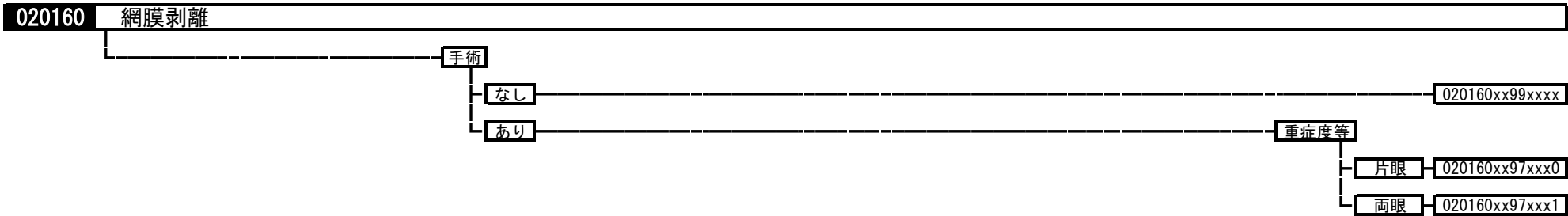

020200 黄斑、後極変性

手術・処置等 2
 1; 全身麻酔
 2; ペルテボルフィン
 3; ペガブタニブナトリウム
 4; ラニビズマブ、アフリベルセプト

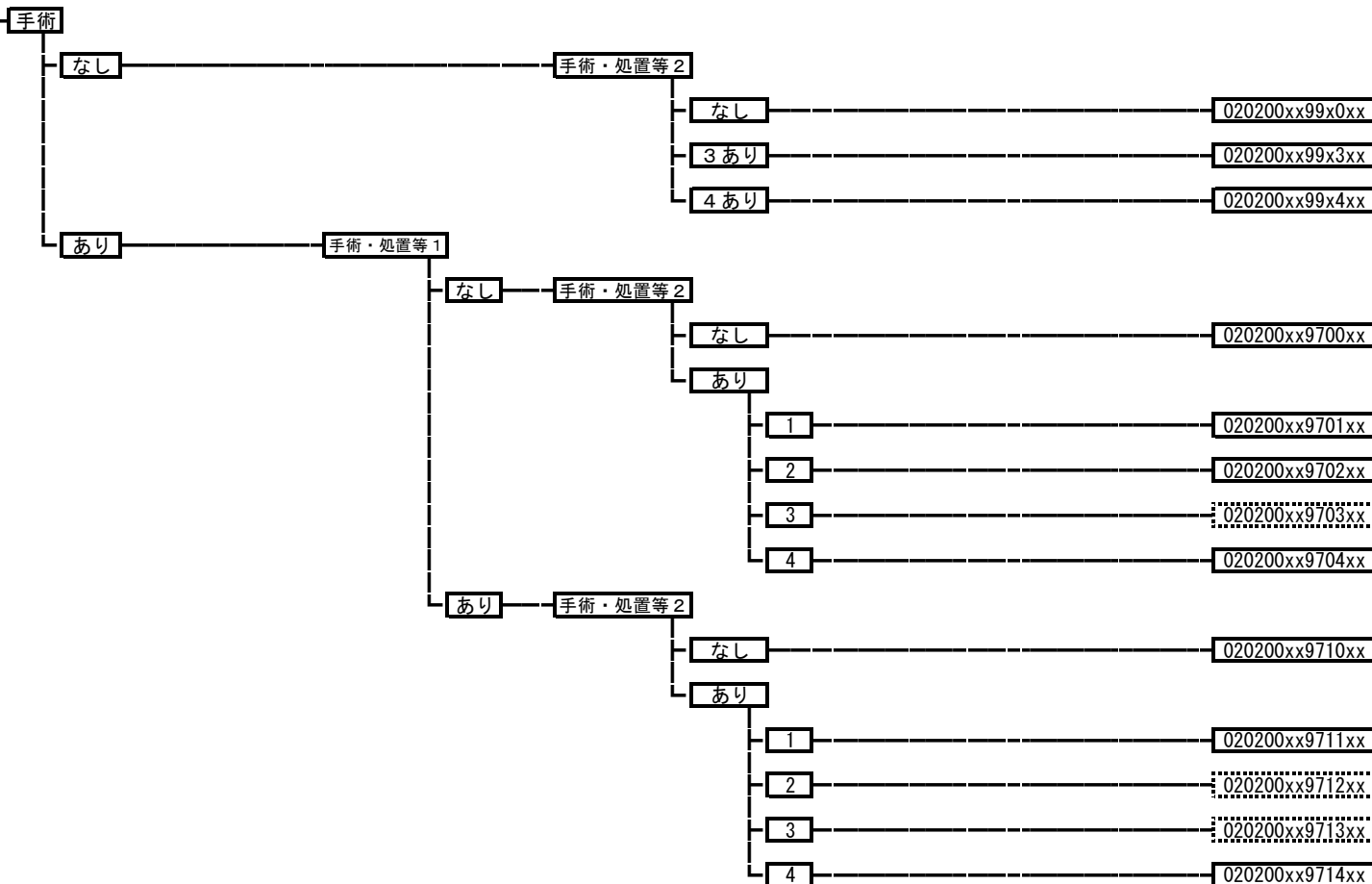

020210 網膜血管閉塞症

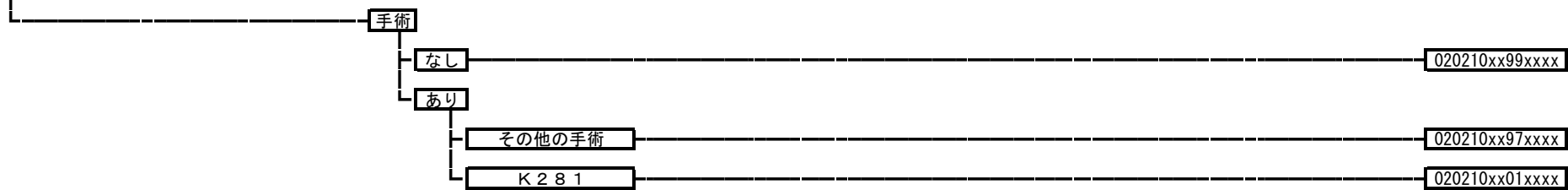

020220 緑内障

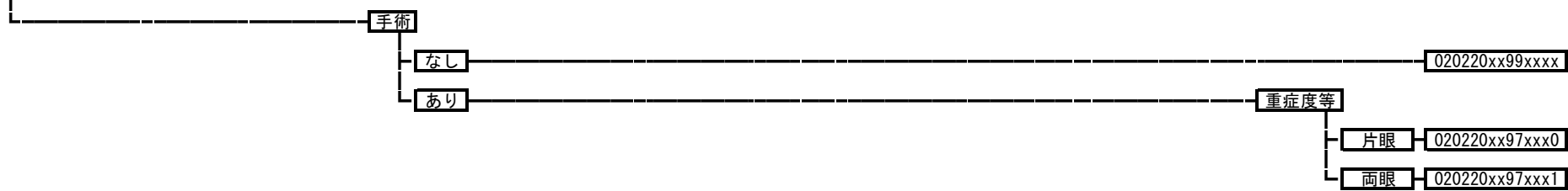

020230 眼瞼下垂

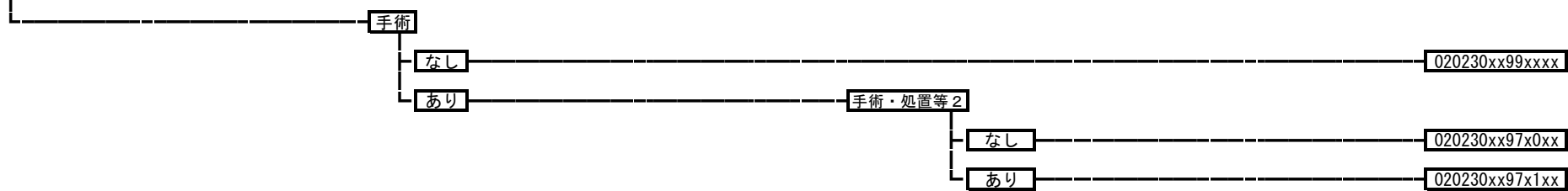

020240 硝子体疾患

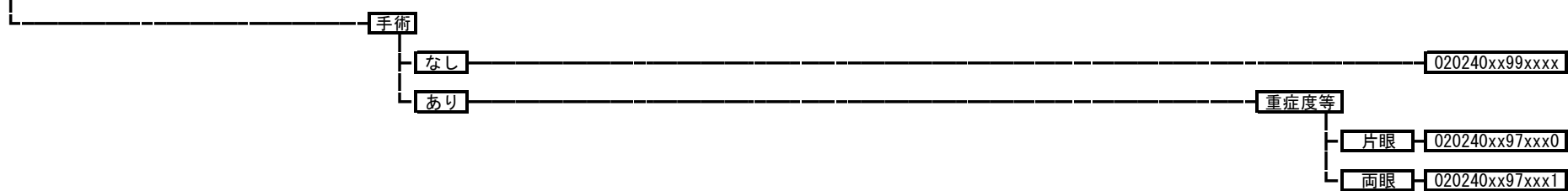

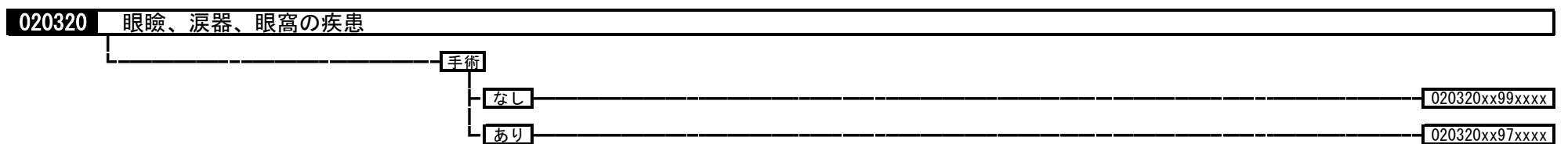
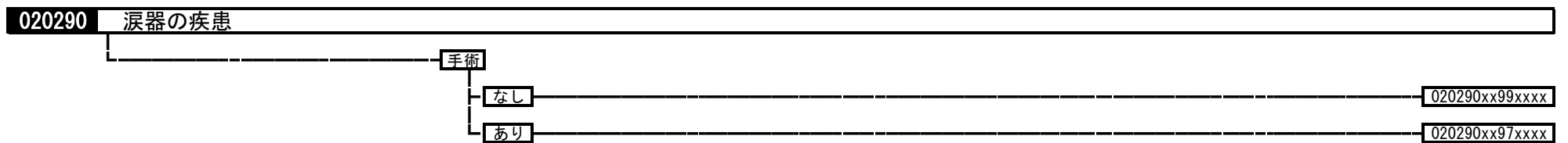
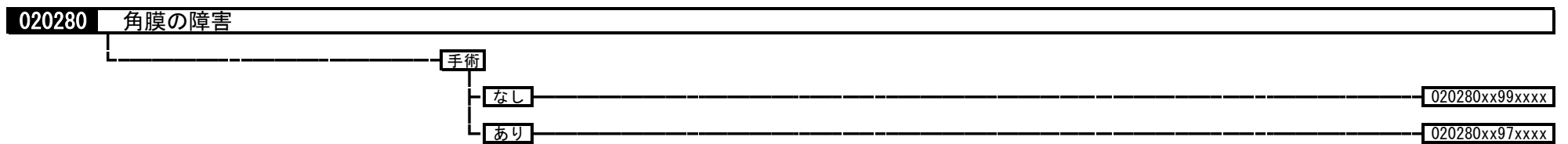
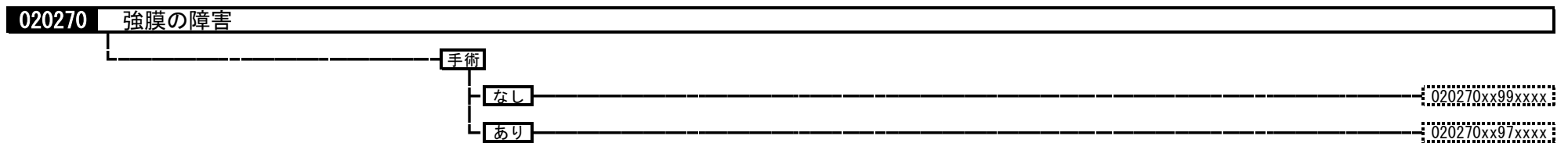
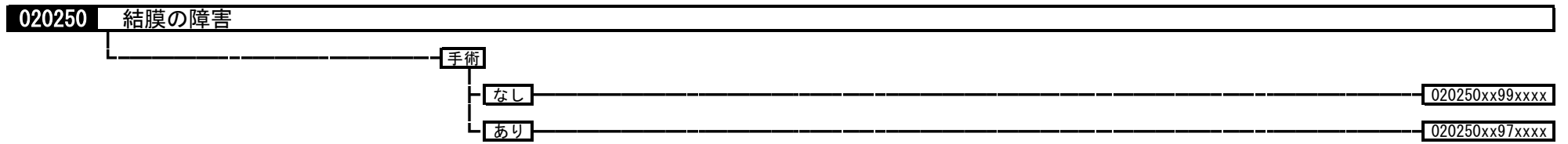

020325 甲状腺機能異常性眼球突出（症）
020325xxxxxxxx

020340 虹彩毛様体炎、虹彩・毛様体の障害

- 手術
 - なし 020340xx99xxxx
 - あり 020340xx97xxxx

020350 脈絡膜の疾患

- 手術
 - なし 020350xx99xxxx
 - あり 020350xx97xxxx

020360 眼球の障害

- 手術
 - なし 020360xx99xxxx
 - あり 020360xx97xxxx

020370 視神経の疾患

- 手術
 - なし 020370xx99xxxx
 - あり 020370xx97xxxx

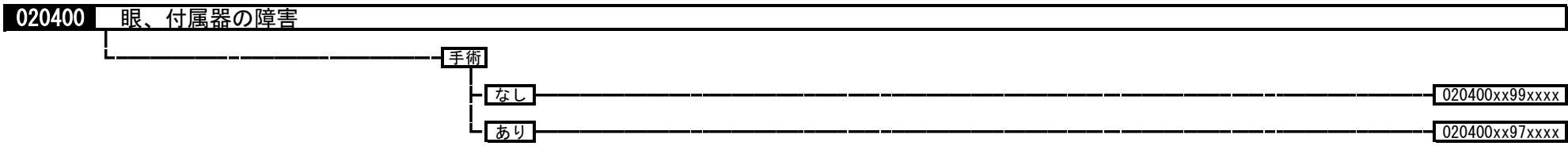
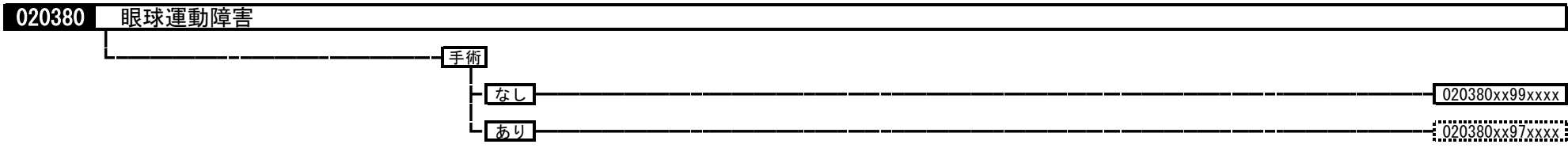

03001x	頭頸部悪性腫瘍
030010	口腔・下顎、口唇の悪性腫瘍
030011	唾液腺の悪性腫瘍
030012	上咽頭の悪性腫瘍
030013	中咽頭の悪性腫瘍
030014	下咽頭の悪性腫瘍
030015	喉頭の悪性腫瘍
030016	鼻腔・副鼻腔の悪性腫瘍
030017	転移性頸部悪性腫瘍
030018	聴器の悪性腫瘍
030019	頭頸部悪性腫瘍（その他）

手術・処置等 2
 1；人工呼吸、中心静脈注射
 2；化学療法なしかつ放射線療法あり
 3；化学療法ありかつ放射線療法あり
 4；化学療法ありかつ放射線療法なし
 5；動注化学療法

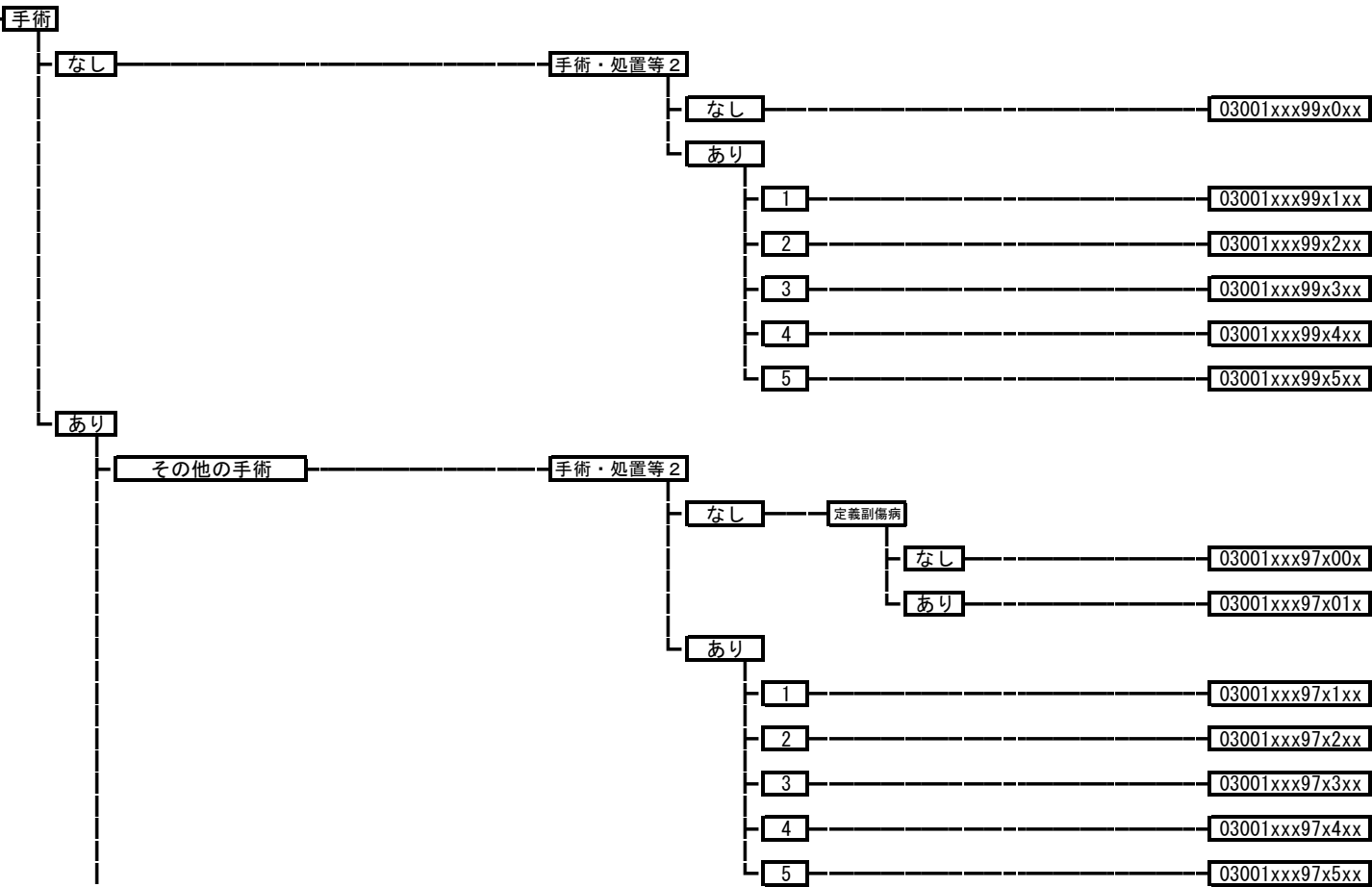

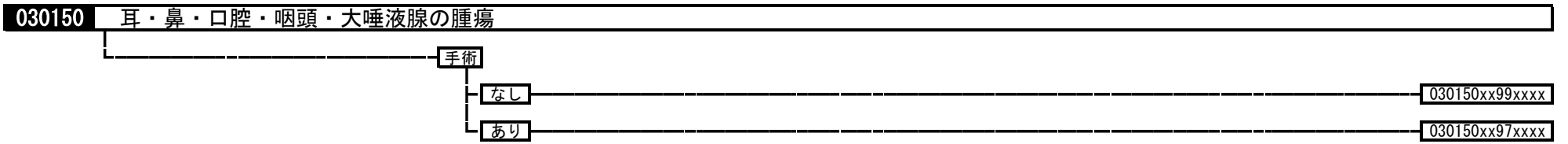
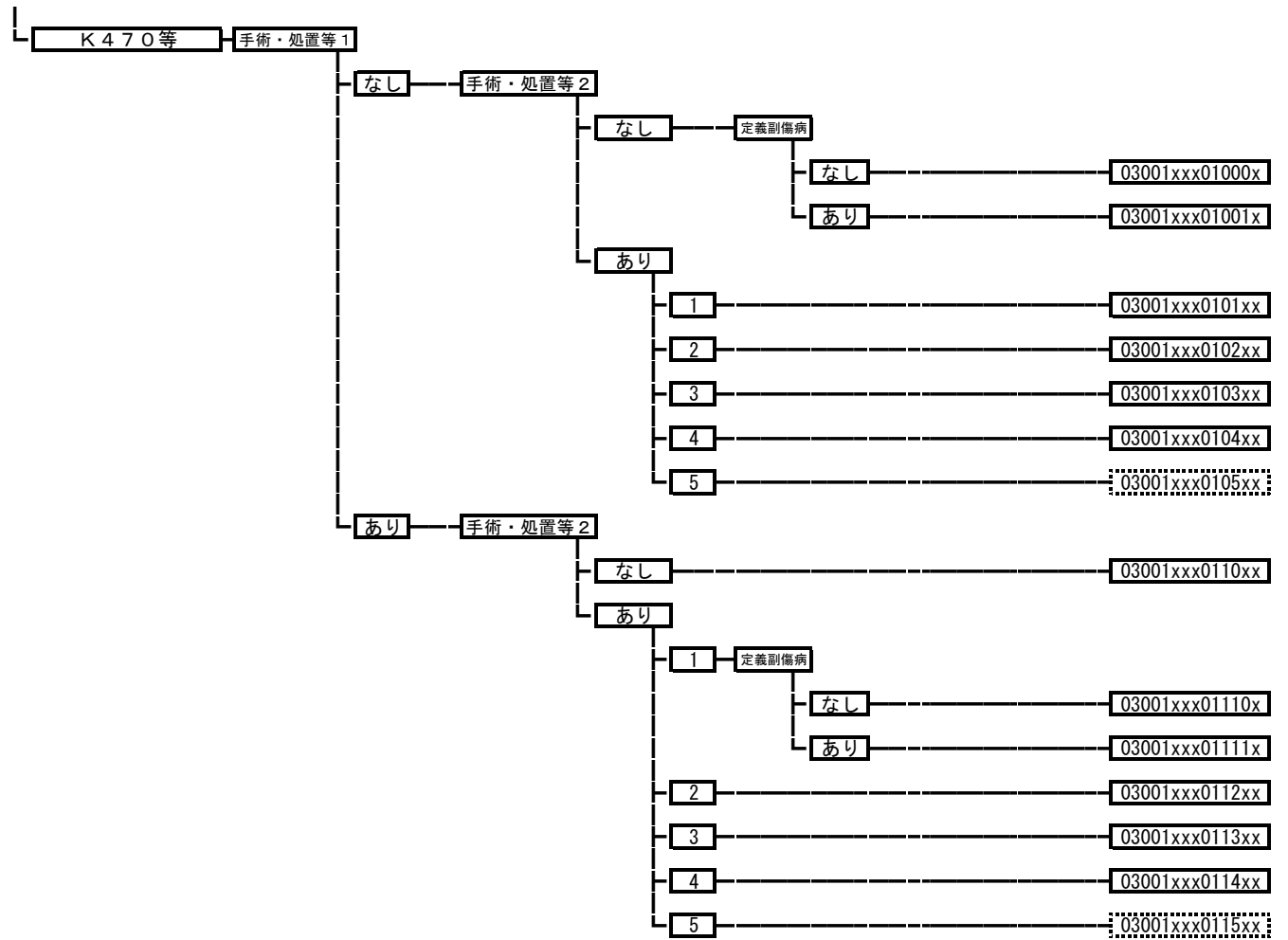

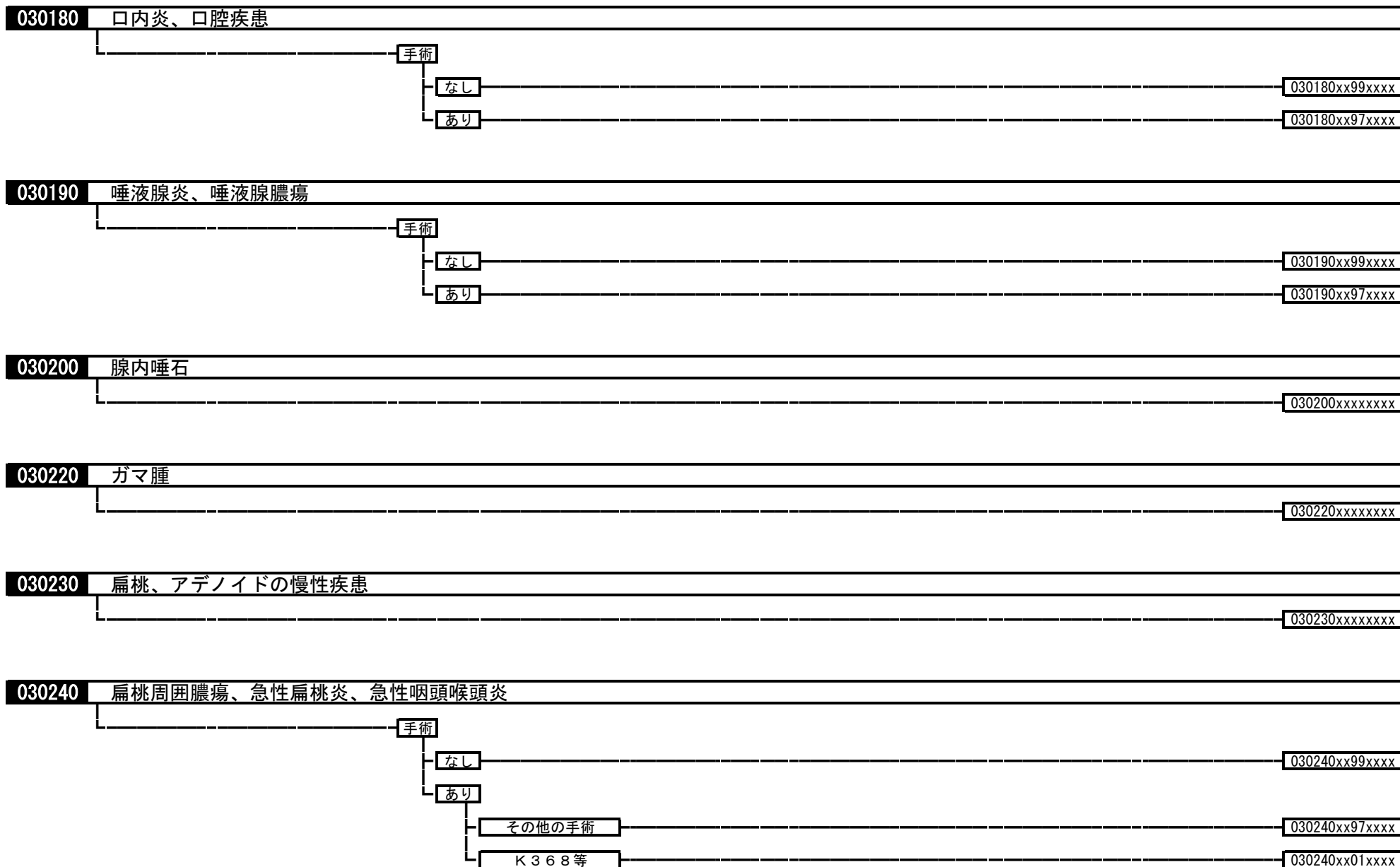

030245 伝染性単核球症
030245xxxxxxxx

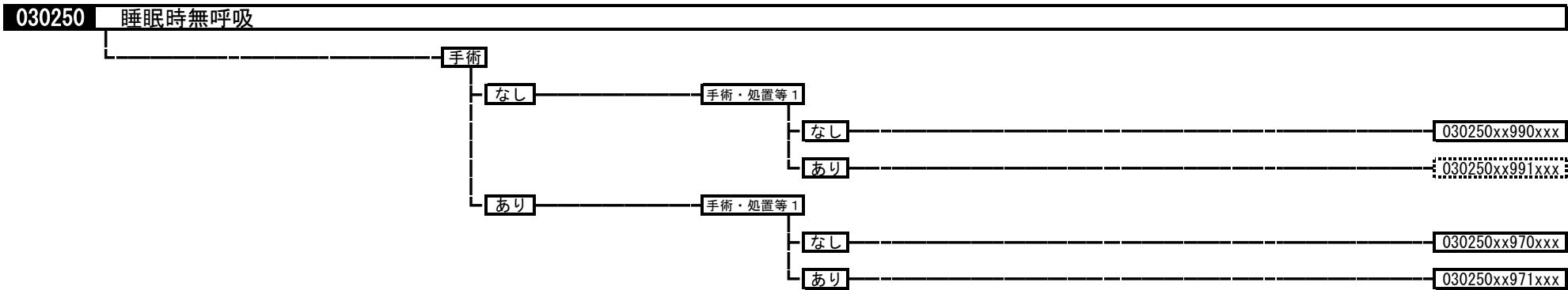

030270 上気道炎
030270xxxxxxxx

030280 声帯ポリープ、結節
030280xxxxxxxx

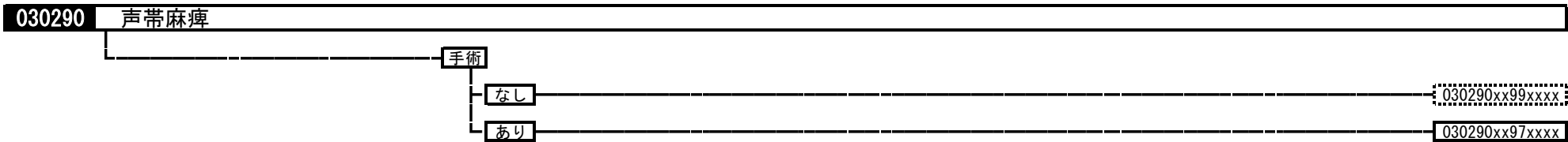

030300 声帯の疾患（その他）

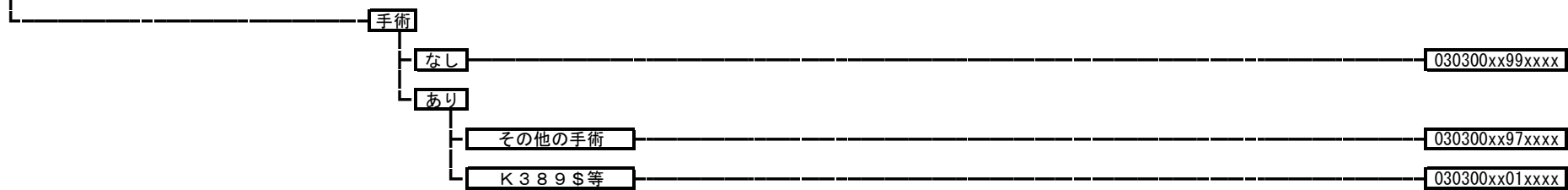

030320 鼻中隔彎曲症

030320xxxxxxxx

030330 急性副鼻腔炎

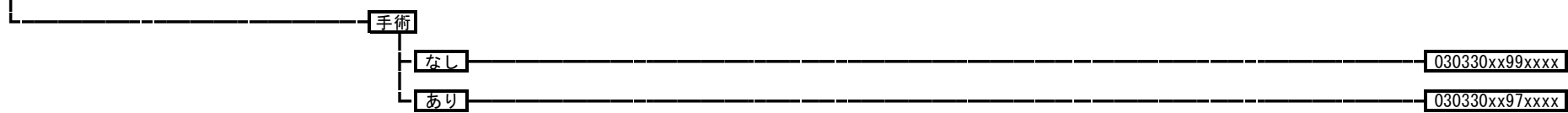

030340 血管運動性鼻炎、アレルギー性鼻炎<鼻アレルギー>

030340xxxxxxxx

030350 慢性副鼻腔炎

030350xxxxxxxx

030360 副鼻腔嚢胞、鼻前庭嚢胞

030360xxxxxxxx

030370 鼻ポリープ

030370xxxxxxxx

030380 鼻出血
030380xxxxxxxx

030390 顔面神経障害

- 手術
 - なし 030390xx99xxx
 - あり 手術・処置等1
 - なし 030390xx970xxx
 - あり 030390xx971xxx

030400 前庭機能障害

- 手術
 - なし 030400xx99xxx
 - あり 030400xx97xxx

030410 めまい（末梢前庭以外）
030410xxxxxxxx

030425 聴覚の障害（その他）

- 手術
 - なし 030425xx99xxx
 - あり 030425xx97xxx

030428 突発性難聴
030428xxxxxxxx

030430 滲出性中耳炎、耳管炎、耳管閉塞

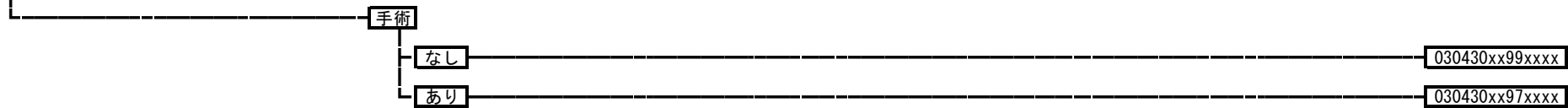

030440 慢性化膿性中耳炎・中耳真珠腫

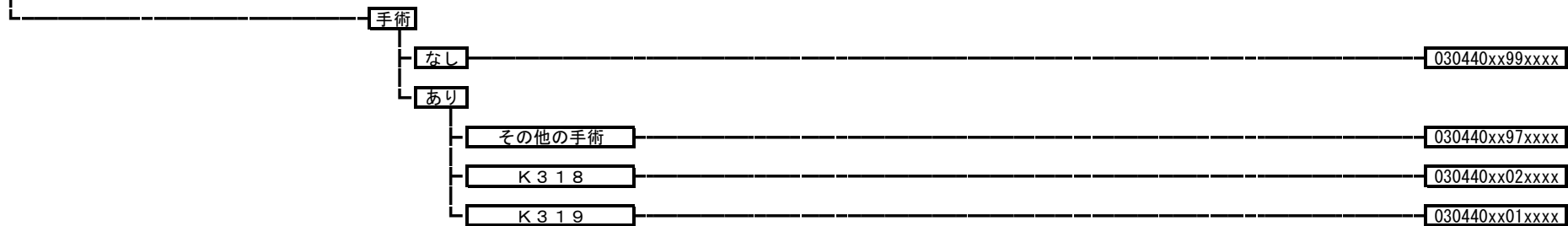

030450 外耳の障害（その他）

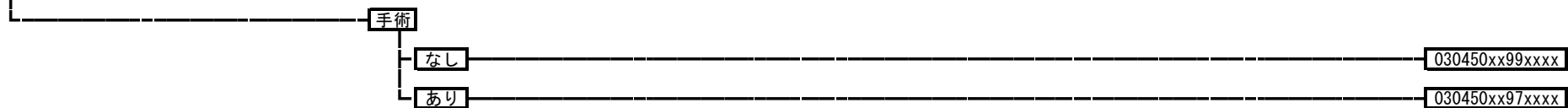

030460 中耳・乳様突起の障害

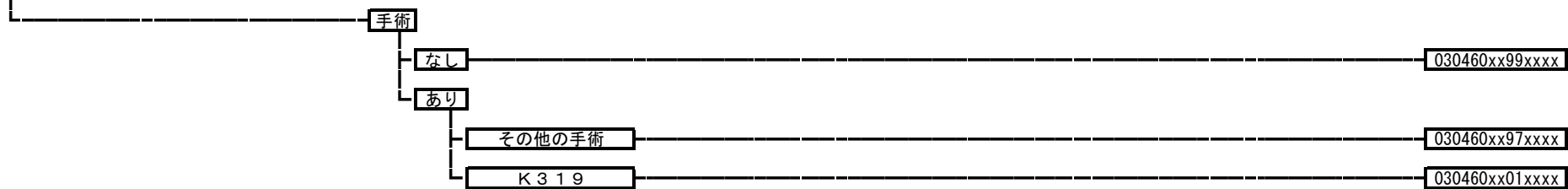

030470 内耳の障害（その他）
030470xxxxxxxx

030475 耳硬化症
030475xxxxxxxx

030490 上気道の疾患（その他）
030490xxxxxxxx

030500 唾液腺の疾患（その他）
030500xxxxxxxx

040010 縦隔悪性腫瘍、縦隔・胸膜の悪性腫瘍

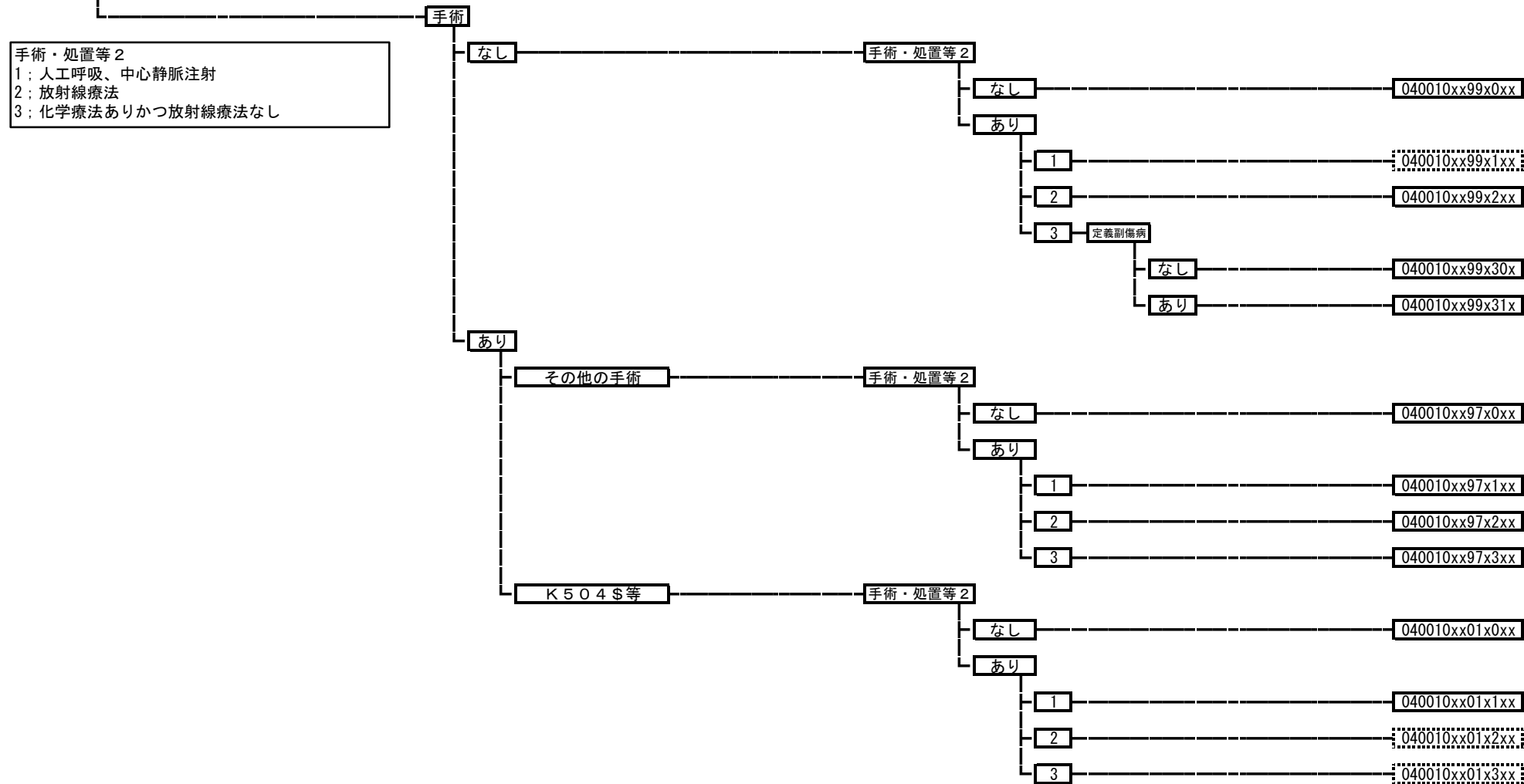

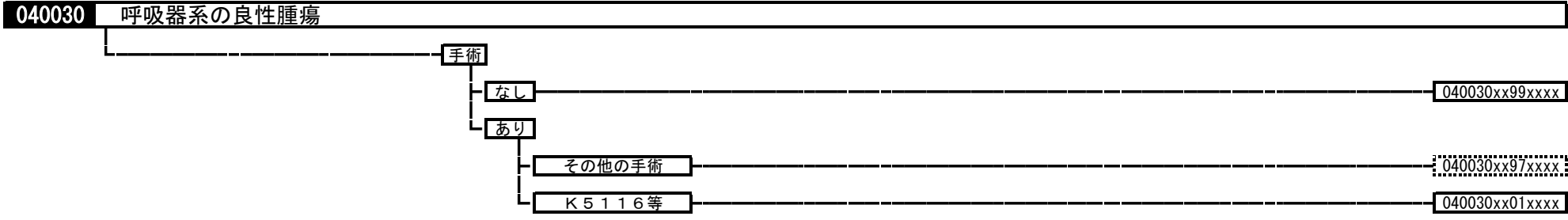
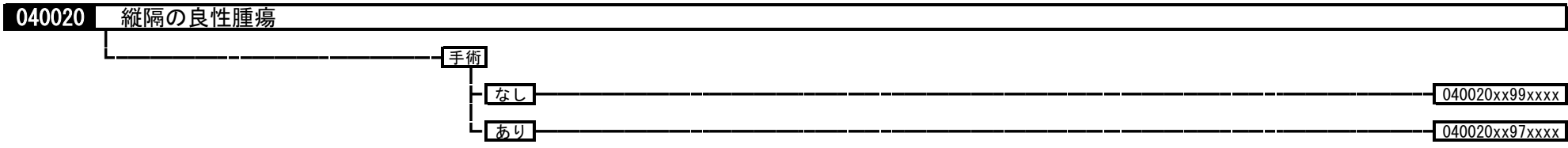

040040 肺の悪性腫瘍

手術・処置等 2
 1; 人工呼吸、中心静脈注射
 2; 化学療法なしかつ放射線療法あり
 3; 化学療法ありかつ放射線療法あり
 4; 化学療法ありかつ放射線療法なし
 5; エルロチニブなど
 6; カルボプラチン+パクリタキセルあり
 7; ペメトレキセドナトリウム水和物
 8; ベバシズマブ

手術

なし

手術・処置等 1

なし

手術・処置等 2

なし

040040xx9900xx

あり

1

040040xx9901xx

2

040040xx9902xx

3

040040xx9903xx

4

040040xx9904xx

5

040040xx9905xx

6

040040xx9906xx

7

040040xx9907xx

8

040040xx9908xx

あり

手術・処置等 2

なし

定義副傷病

なし

040040xx9910xx

あり

040040xx99101x

あり

1

040040xx9911xx

2

040040xx9912xx

3

040040xx9913xx

4

040040xx9914xx

5

040040xx9915xx

6

040040xx9916xx

7

040040xx9917xx

8

040040xx9918xx

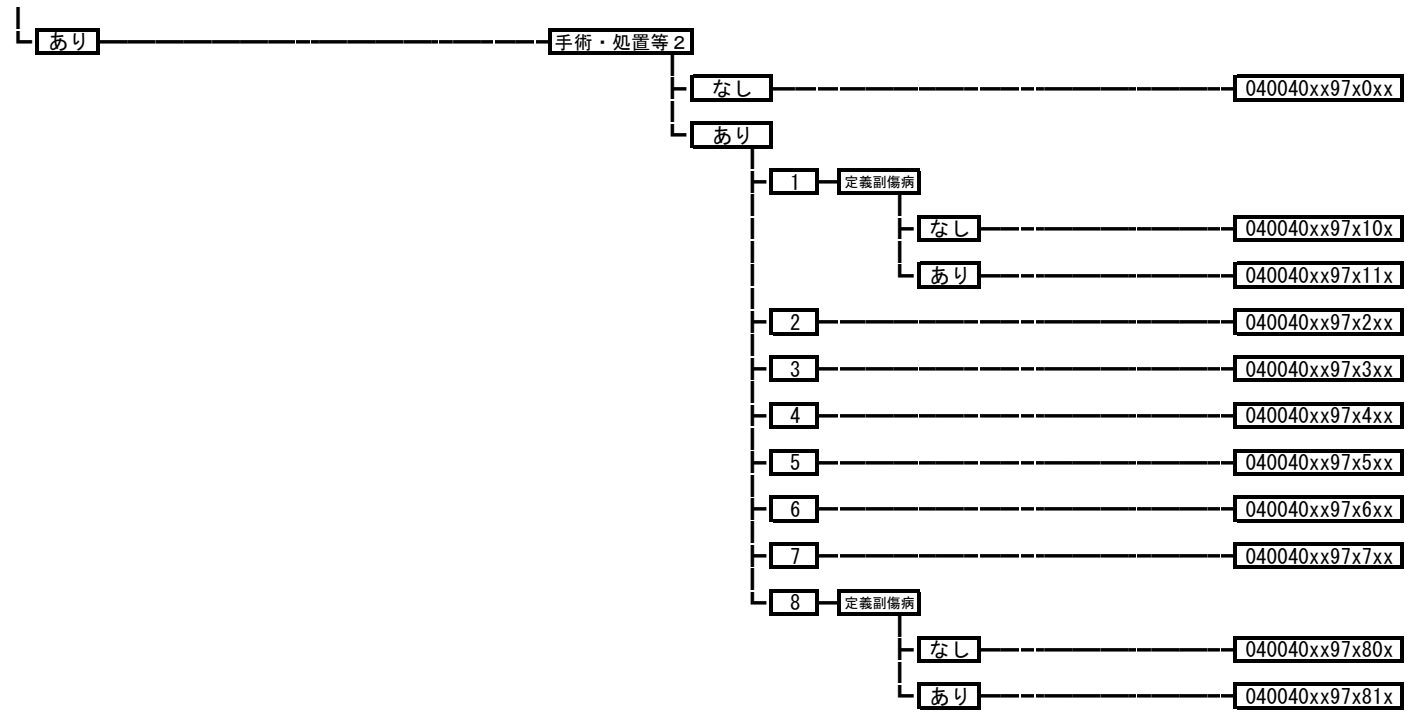

040050 胸壁腫瘍、胸膜腫瘍

手術・処置等 2
 1; 人工呼吸、中心静脈注射
 2; 放射線療法
 3; 化学療法ありかつ放射線療法なし
 4; ペメトレキセドナトリウム水和物

手術

なし

手術・処置等 2

なし

040050xx99x0xx

あり

1

040050xx99x1xx

2

040050xx99x2xx

3

040050xx99x3xx

4

040050xx99x4xx

あり

その他の手術

手術・処置等 2

なし

040050xx97x0xx

あり

1

040050xx97x1xx

2

040050xx97x2xx

3

040050xx97x3xx

4

040050xx97x4xx

K 5 1 1 5 等

手術・処置等 2

なし

040050xx01x0xx

あり

1

040050xx01x1xx

2

040050xx01x2xx

3

040050xx01x3xx

4

040050xx01x4xx

040070 インフルエンザ、ウイルス性肺炎



040080 肺炎、急性気管支炎、急性細気管支炎

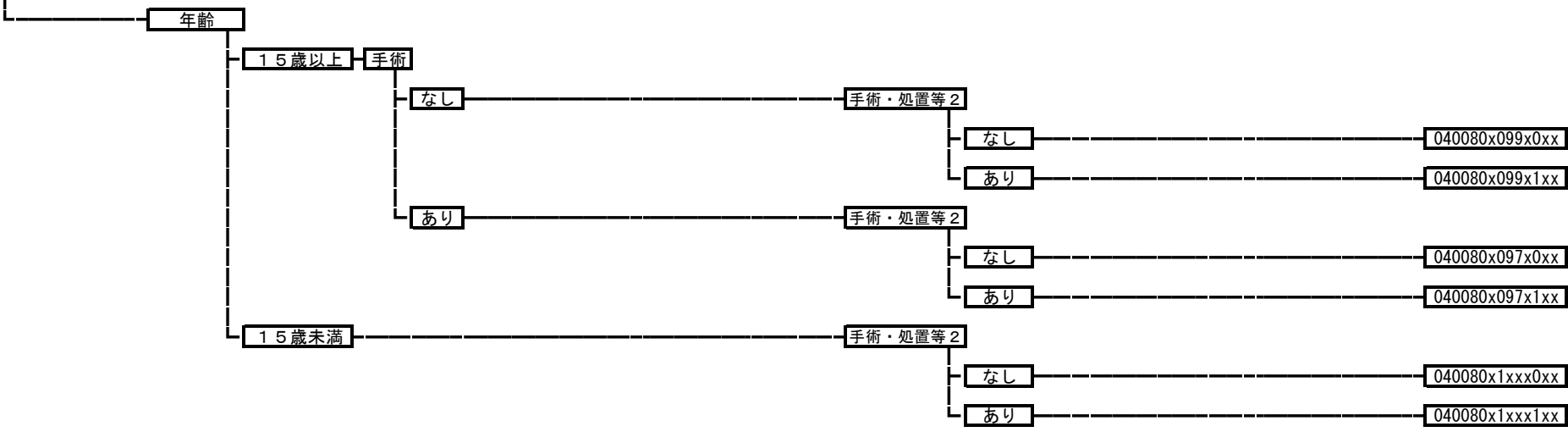

040081 誤嚥性肺炎

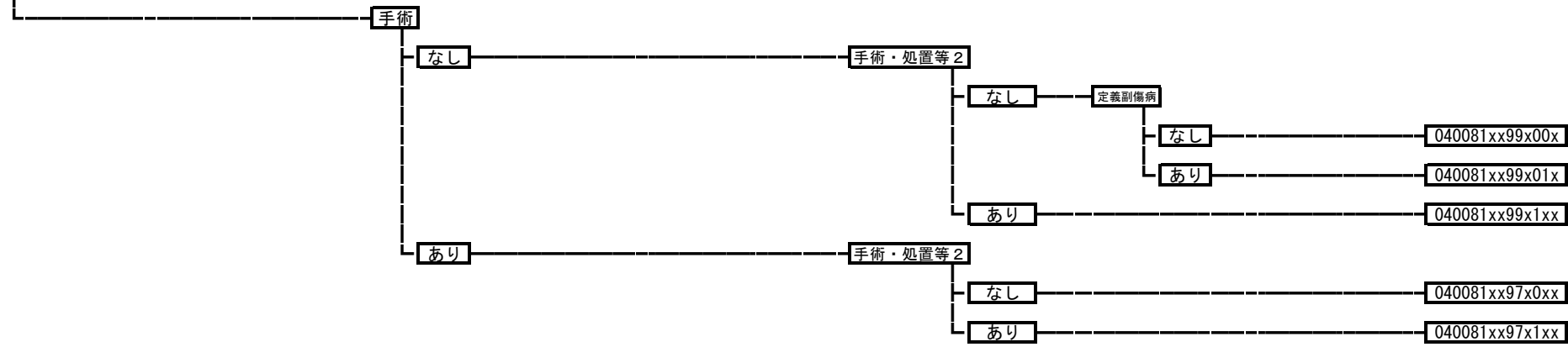

040090 下気道感染症（その他）



040100 喘息

手術・処置等 2
1；人工呼吸
2；オマリズマブ

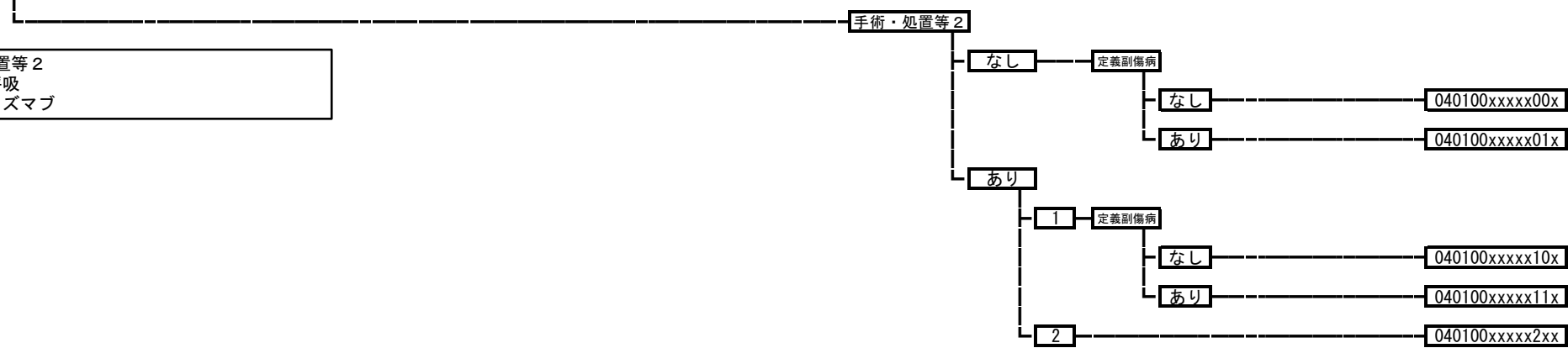

040110 間質性肺炎

手術・処置等 2
1；人工呼吸
2；シベレスタットナトリウム水和物

手術・処置等 2

なし

040110xxxx0xx

あり

1

040110xxxx1xx

2

040110xxxx2xx

040120 慢性閉塞性肺疾患

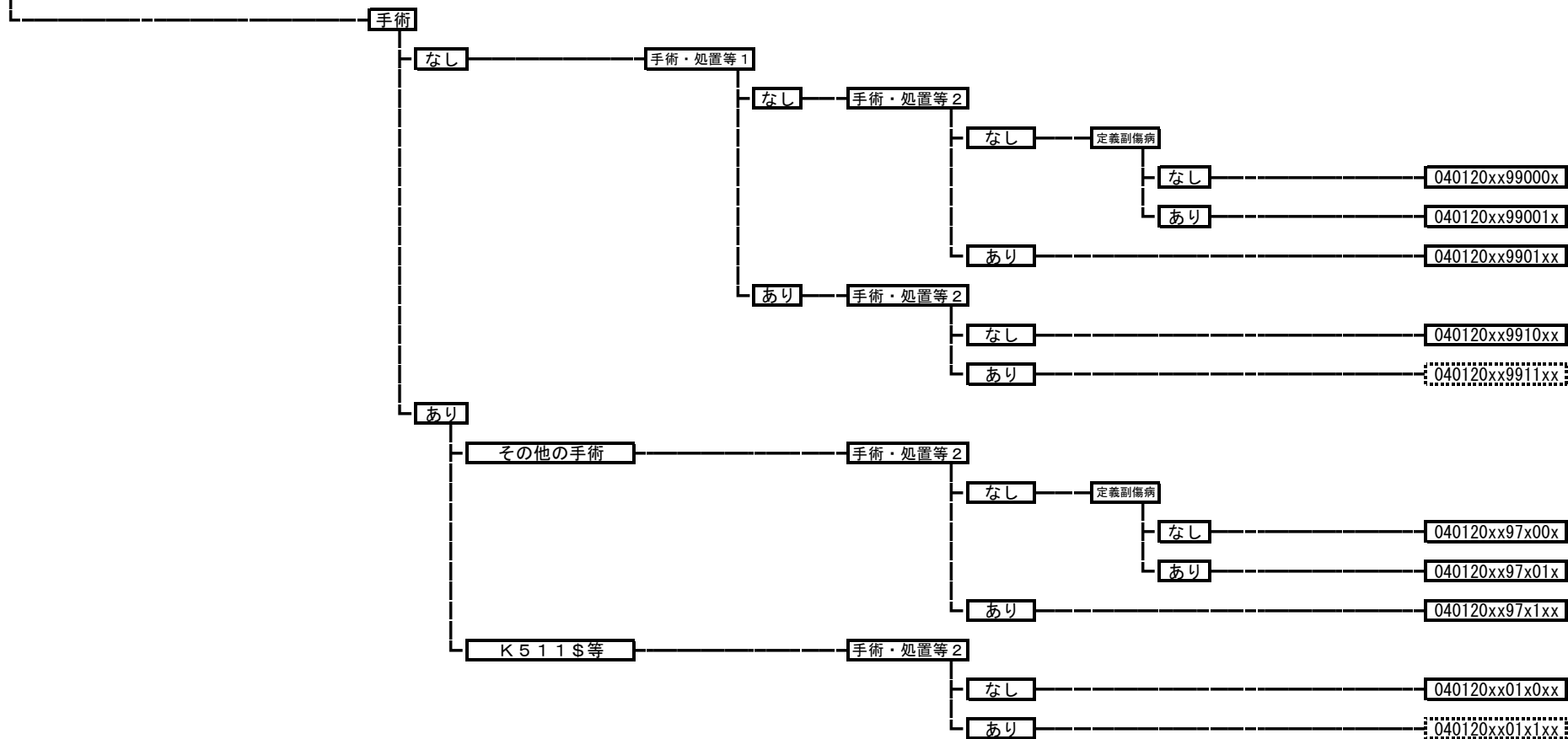

040130 呼吸不全（その他）

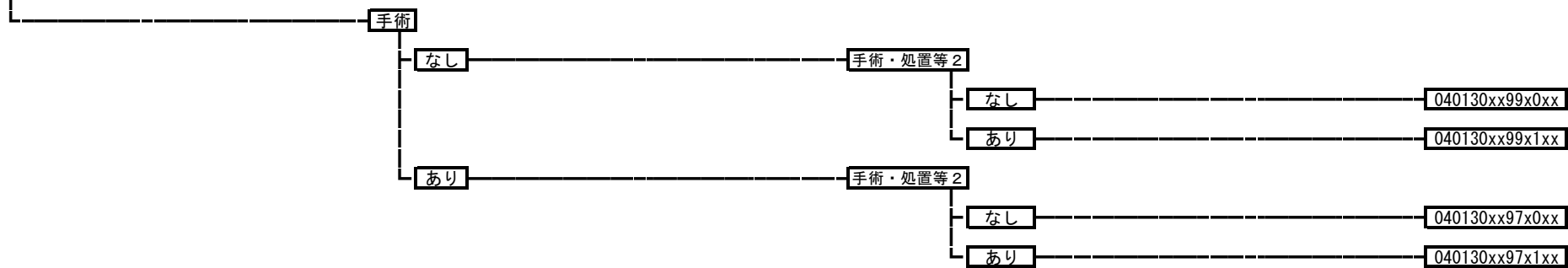

040140 気道出血（その他）

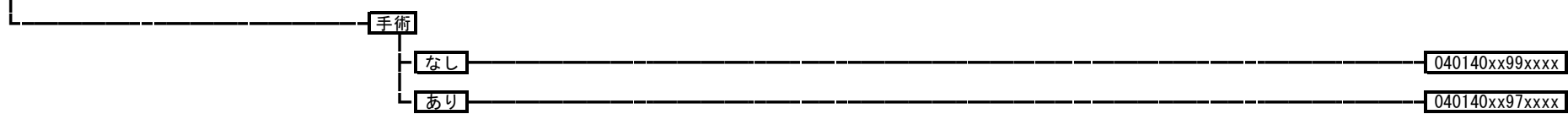

040150 肺・縦隔の感染、膿瘍形成

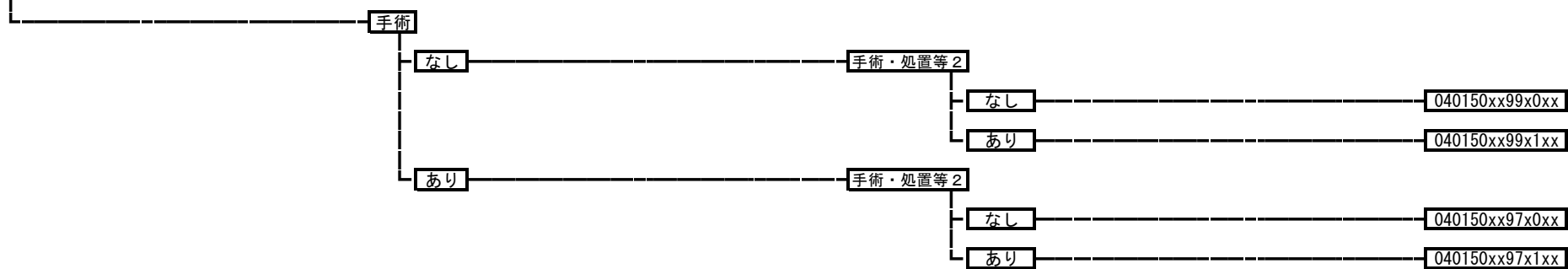

040151 呼吸器のアスペルギルス症

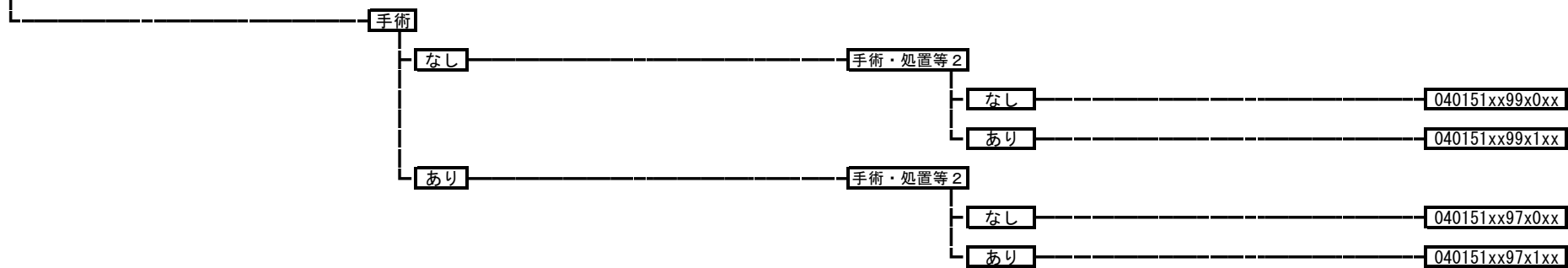

040160 呼吸器の結核



040170 抗酸菌関連疾患（肺結核以外）



040180 気管支狭窄など気管通過障害

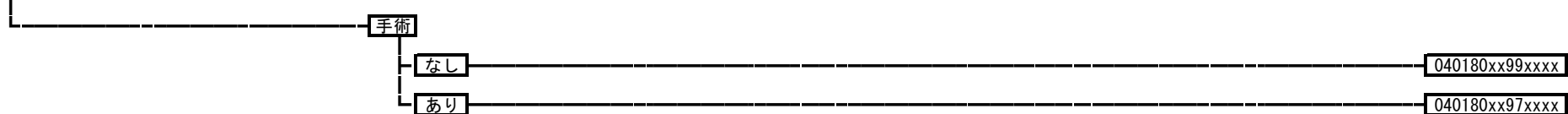

040190 胸水、胸膜の疾患（その他）

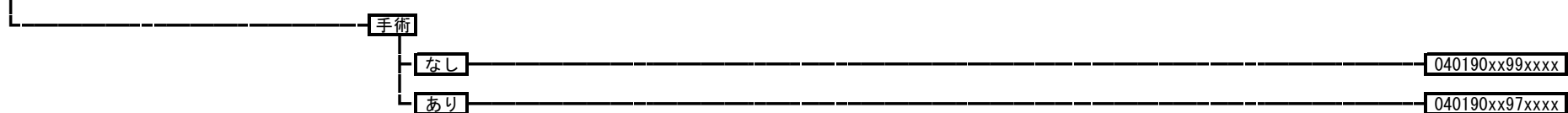

040200 気胸

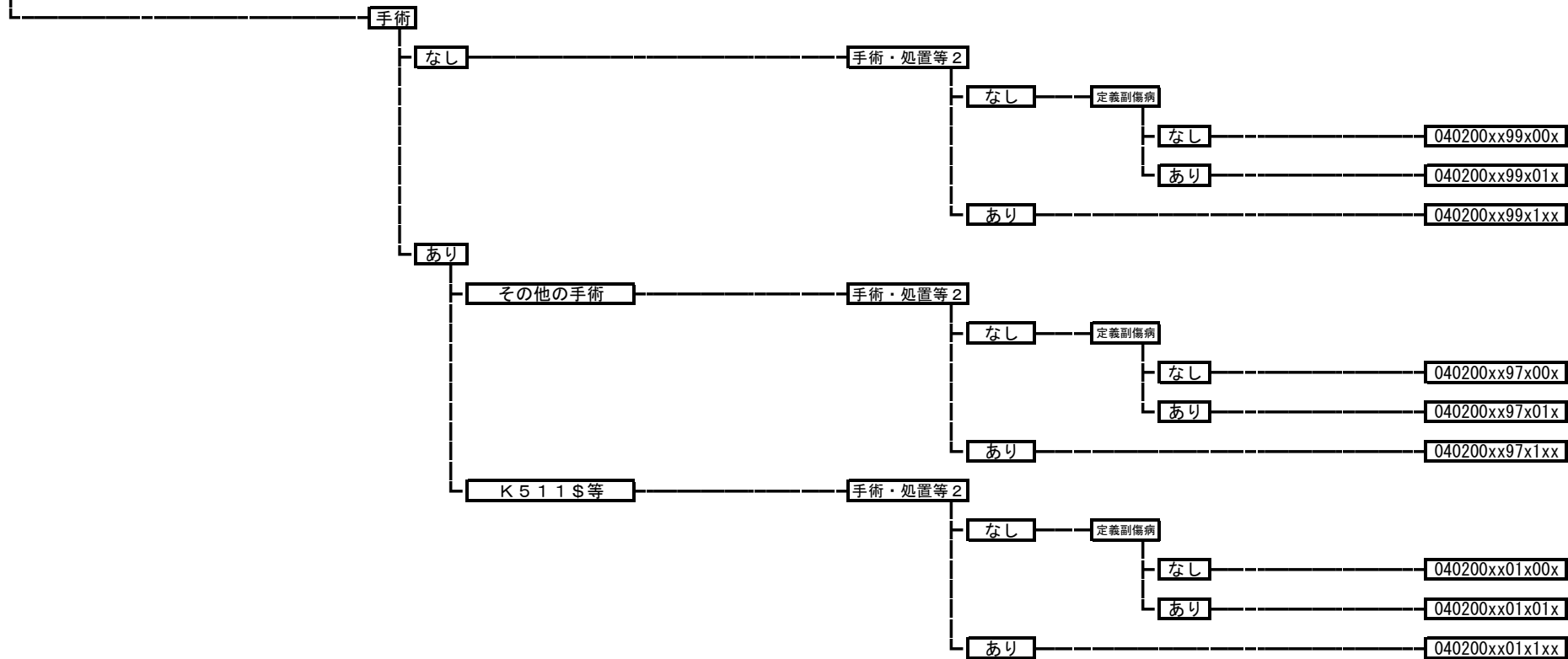

040210 気管支拡張症

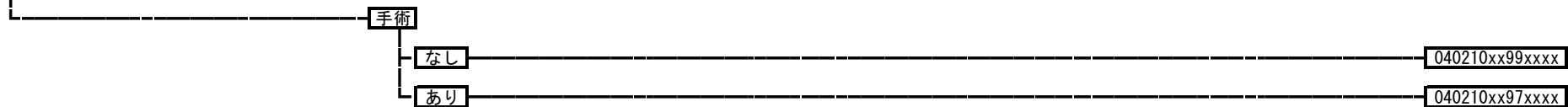

040220 横隔膜腫瘍・横隔膜疾患（新生児を含む。）

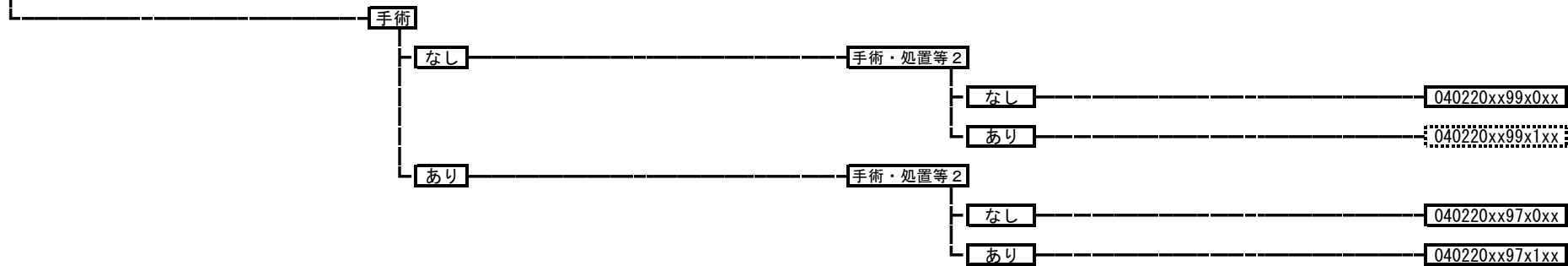

040230 血胸、血気胸、乳び胸

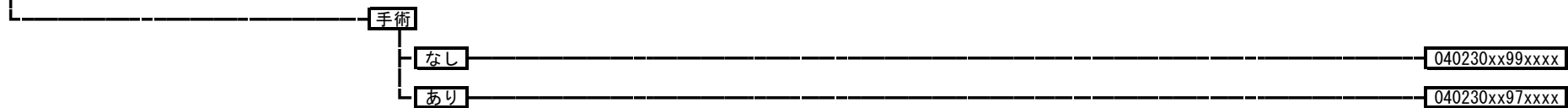

040240 肺循環疾患

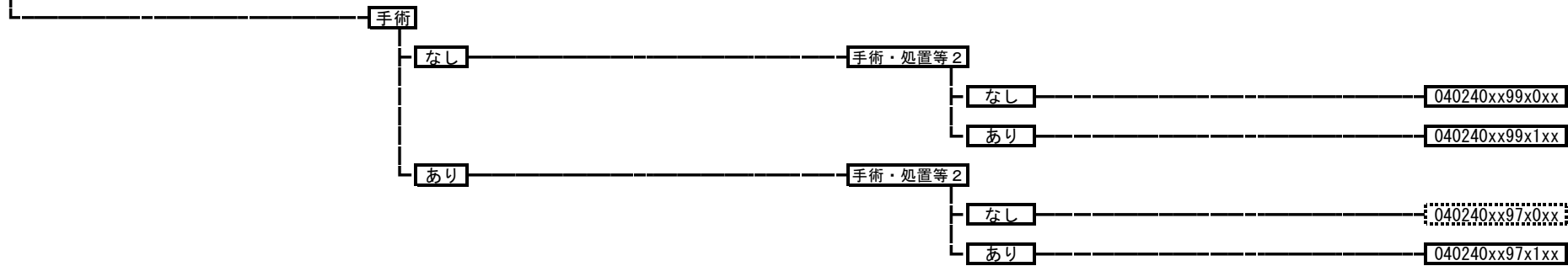

040250 急性呼吸窮<促>迫症候群

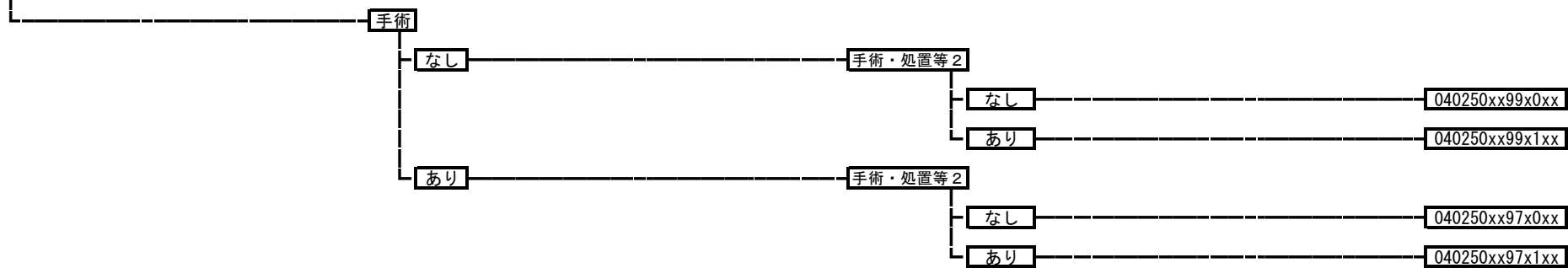

04026x 肺高血圧性疾患
 040261 肺動脈性肺高血圧症
 040262 その他の二次性肺高血圧

手術・処置等 2
 1；人工呼吸
 2；タダラフィル、シルデナフィルクエン酸塩
 3；ボセンタン水和物、アンプリセンタン
 4；プロスタグランジン I 2 製剤（注射薬に限る。）

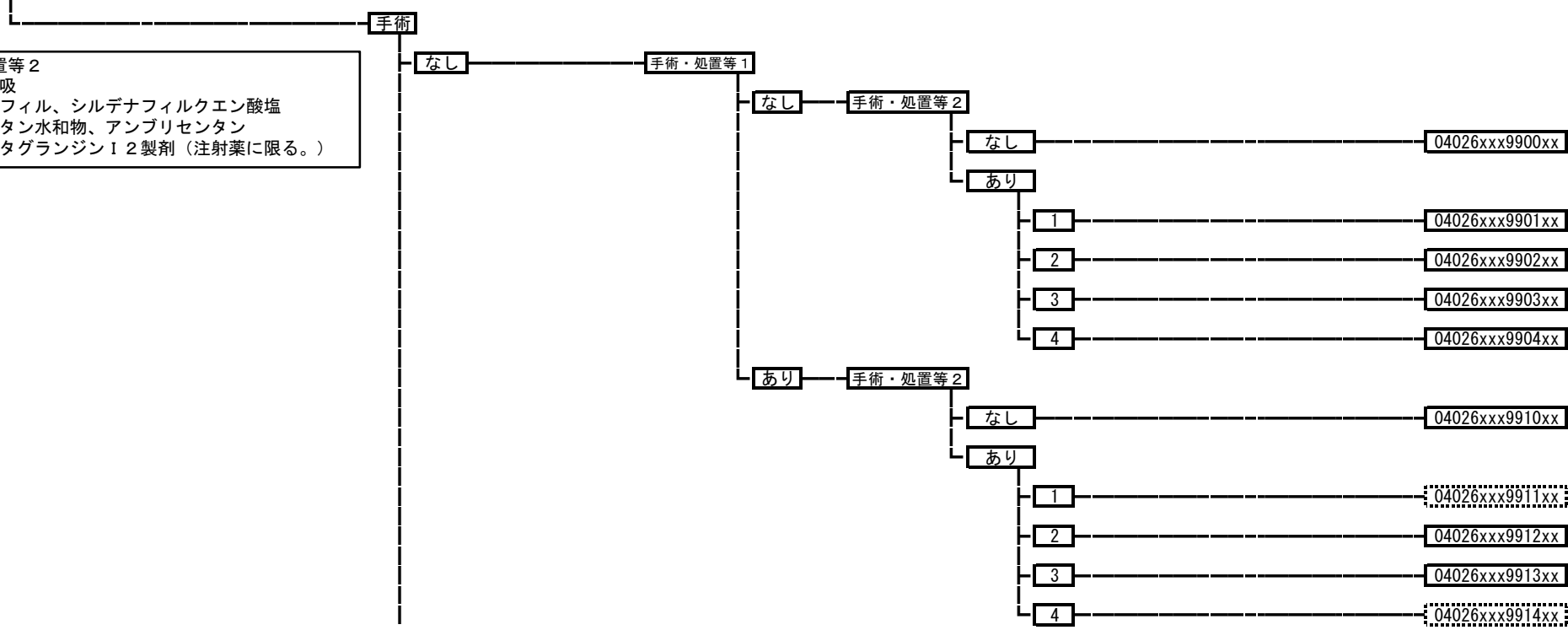

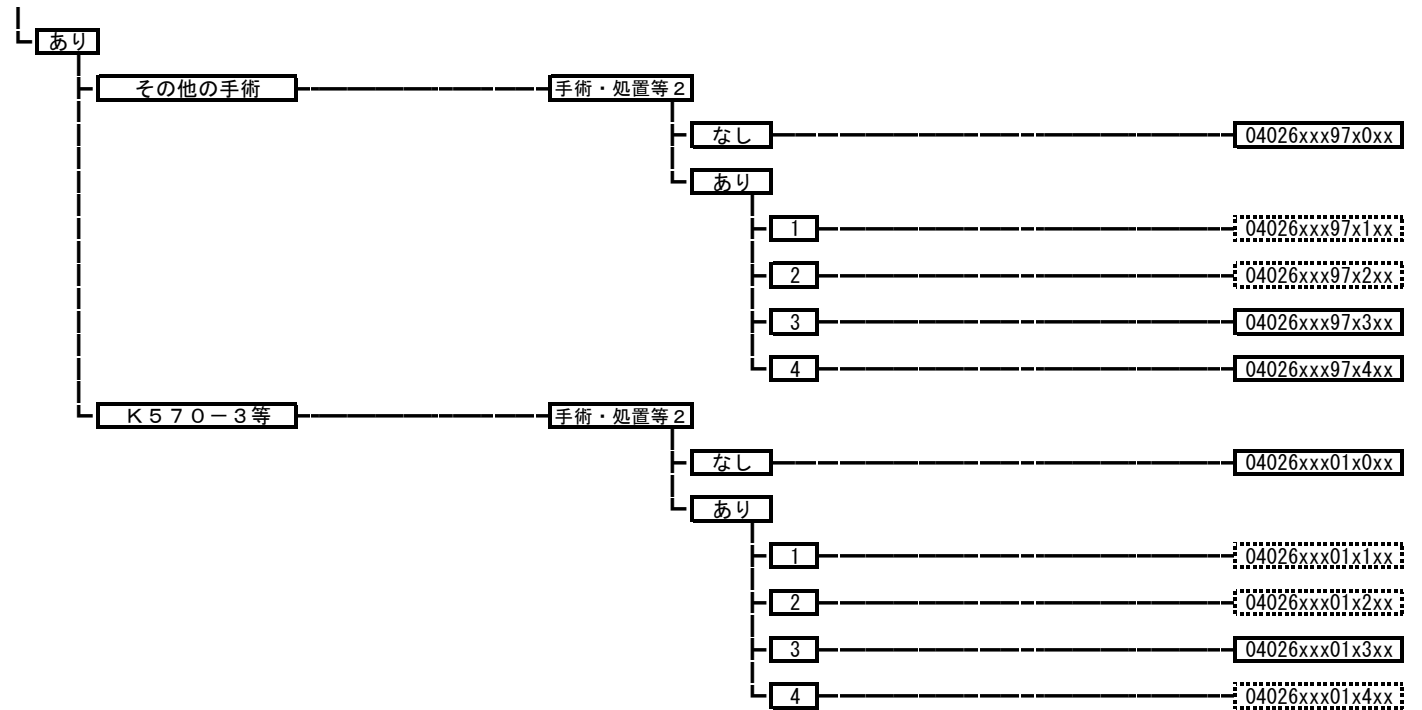

040310 その他の呼吸器の障害
 040310xxxxxxxx

050010 心臓の悪性腫瘍
 050010xxxxxxxx

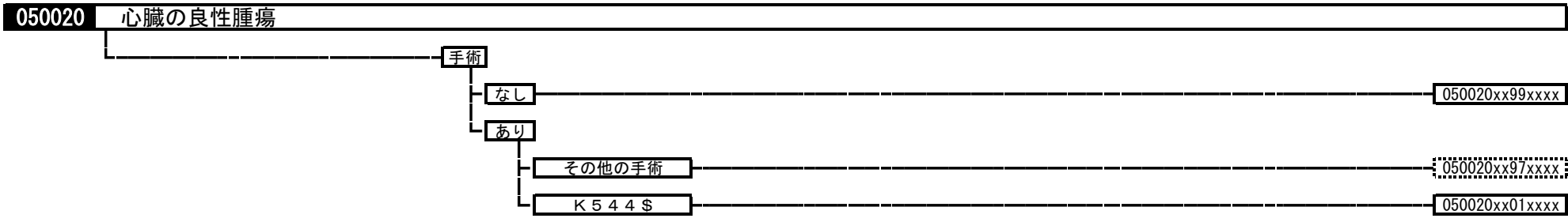

050030 急性心筋梗塞（続発性合併症を含む。）、再発性心筋梗塞

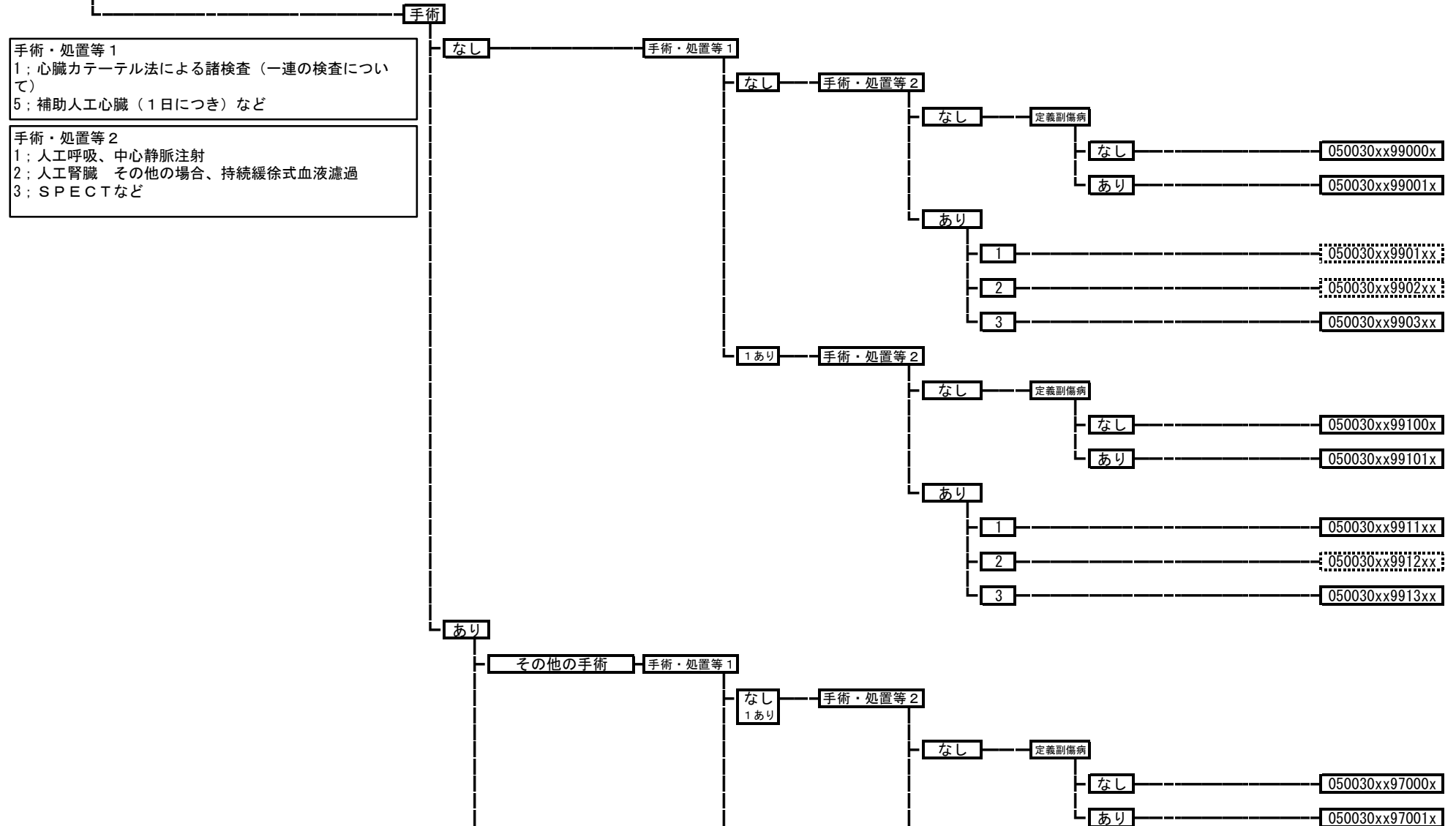

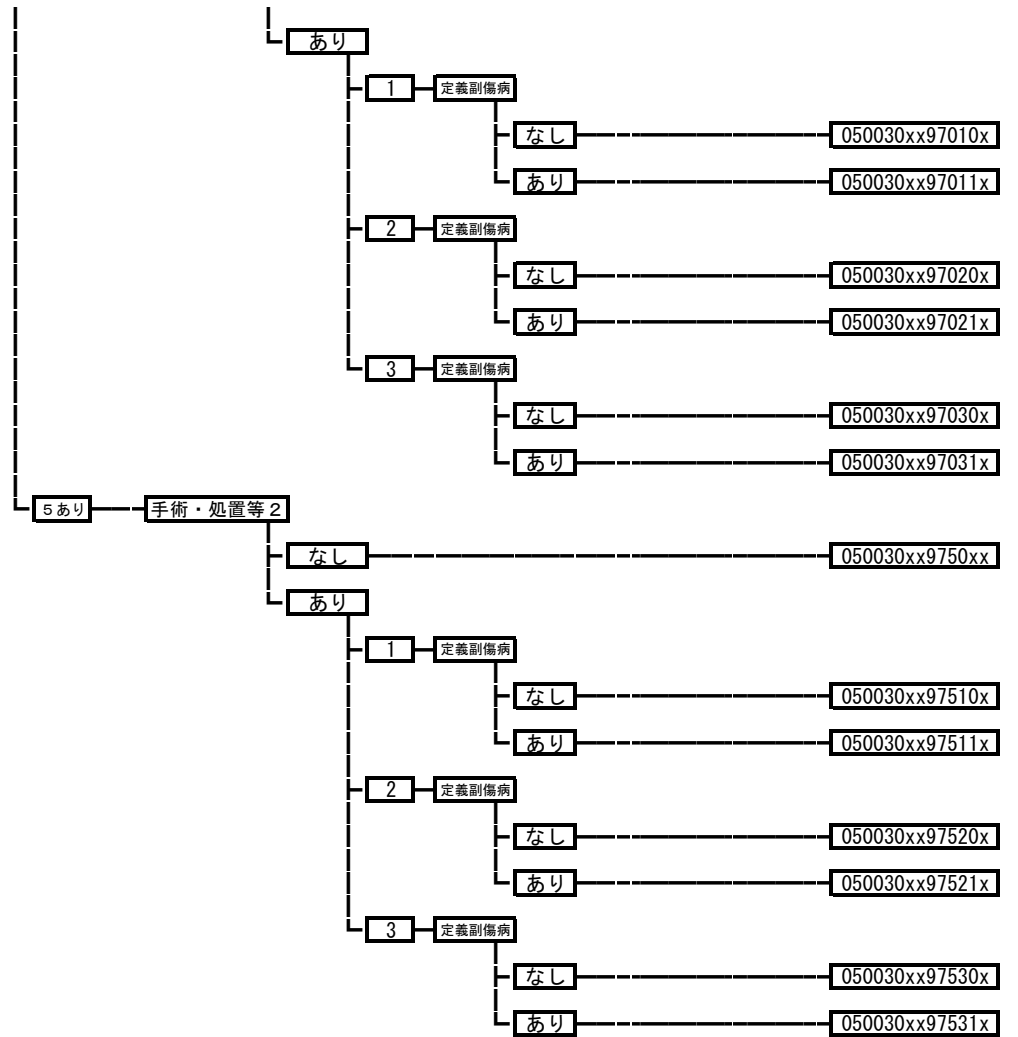

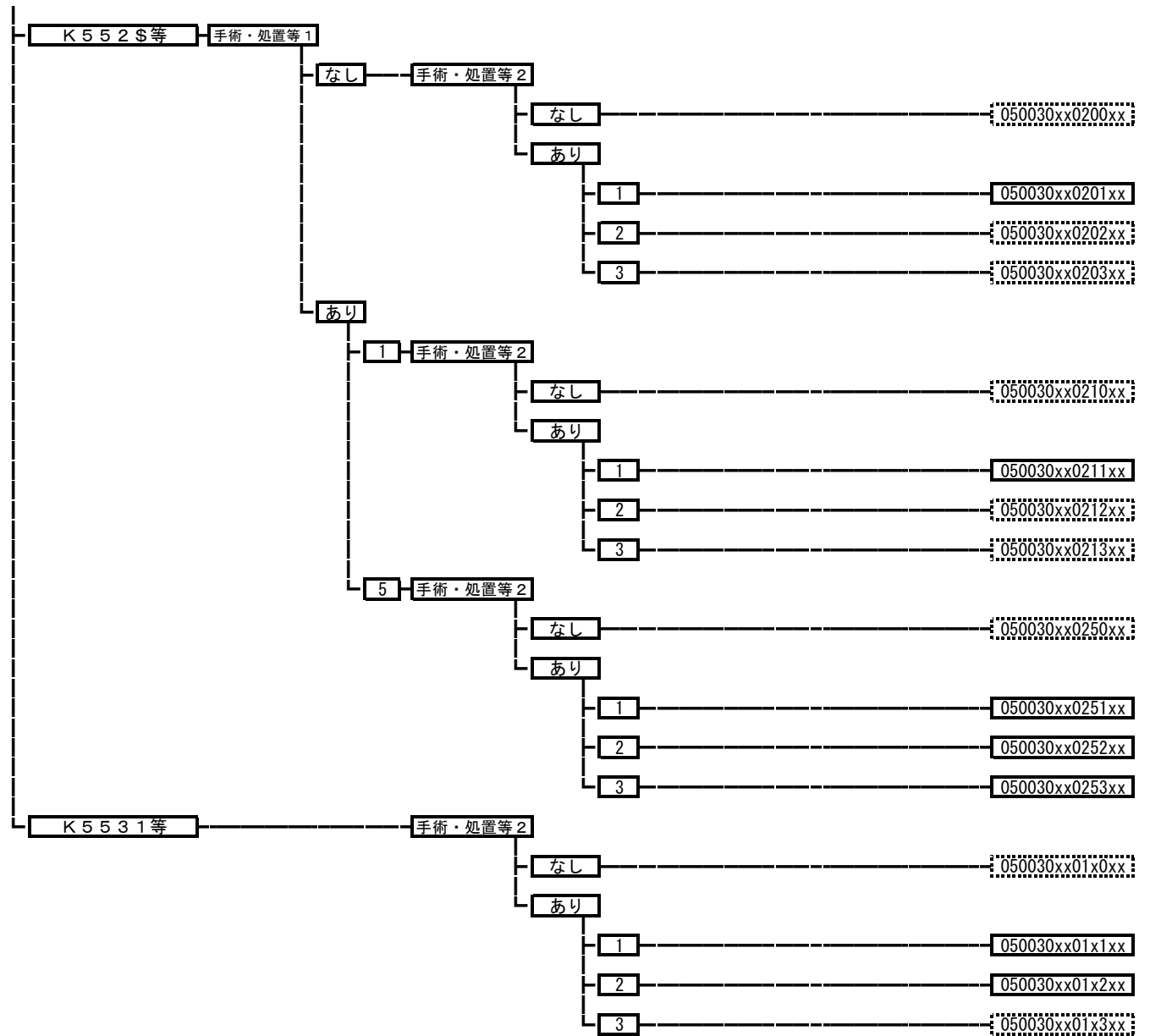

050050 狭心症、慢性虚血性心疾患

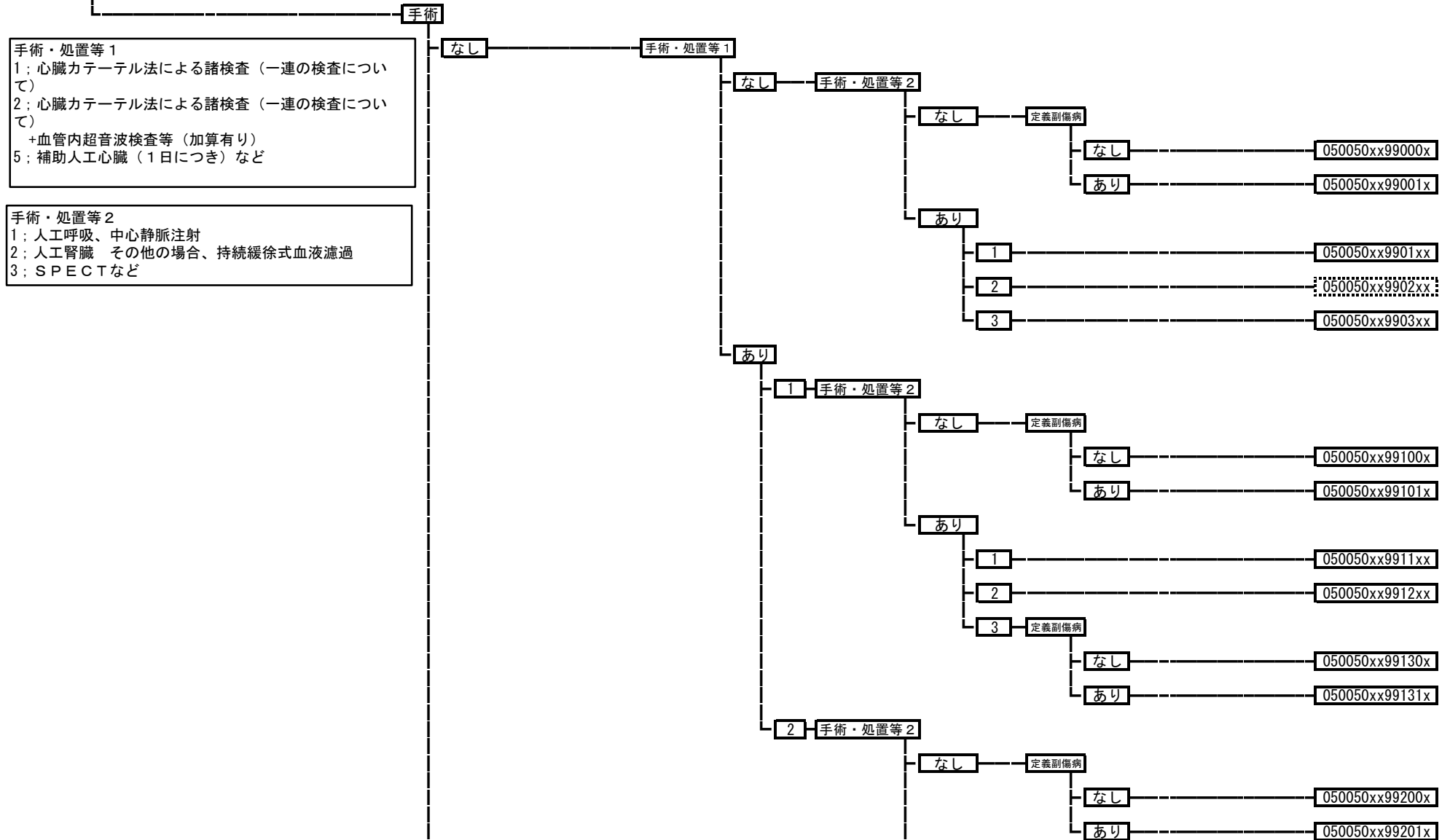

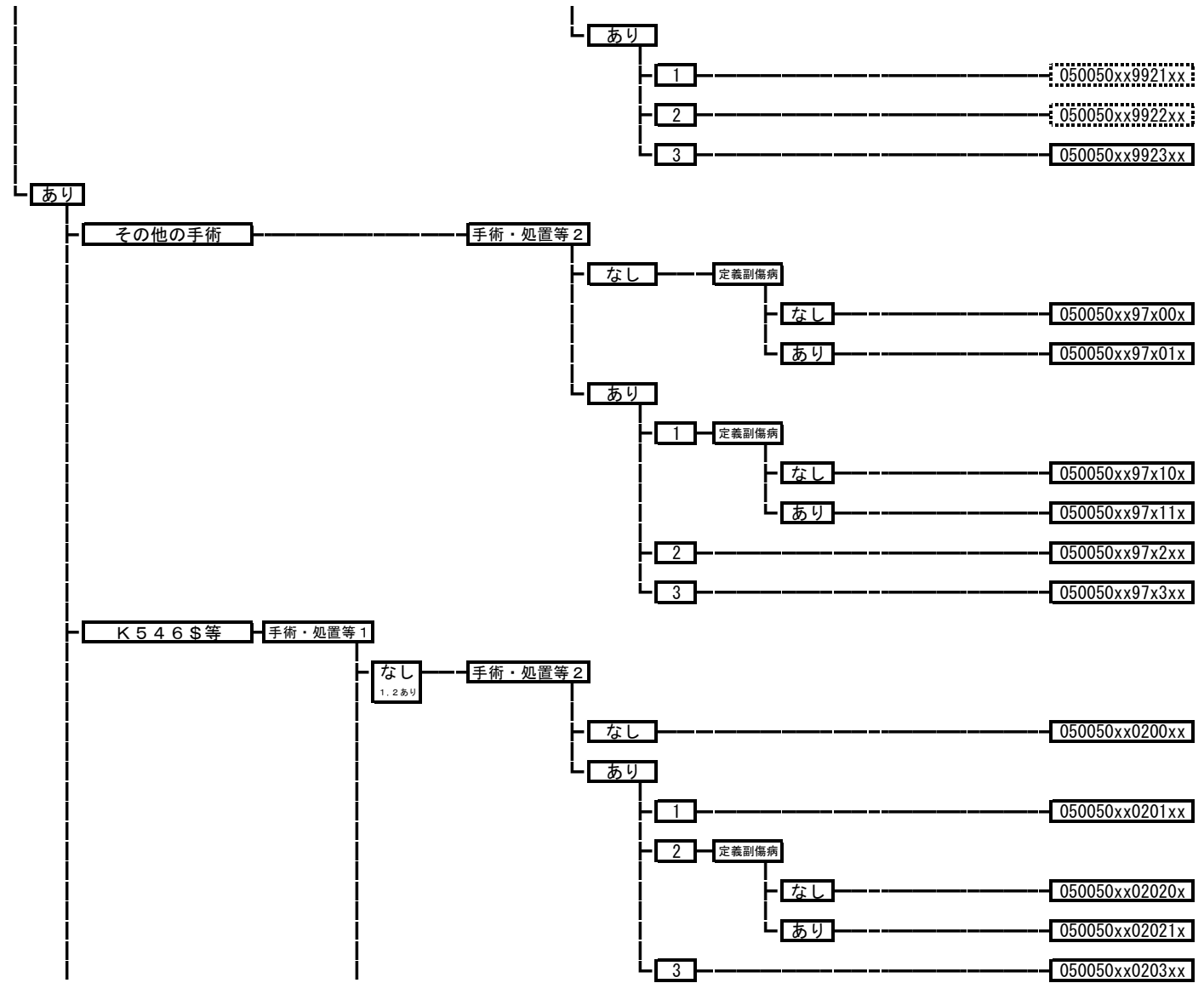

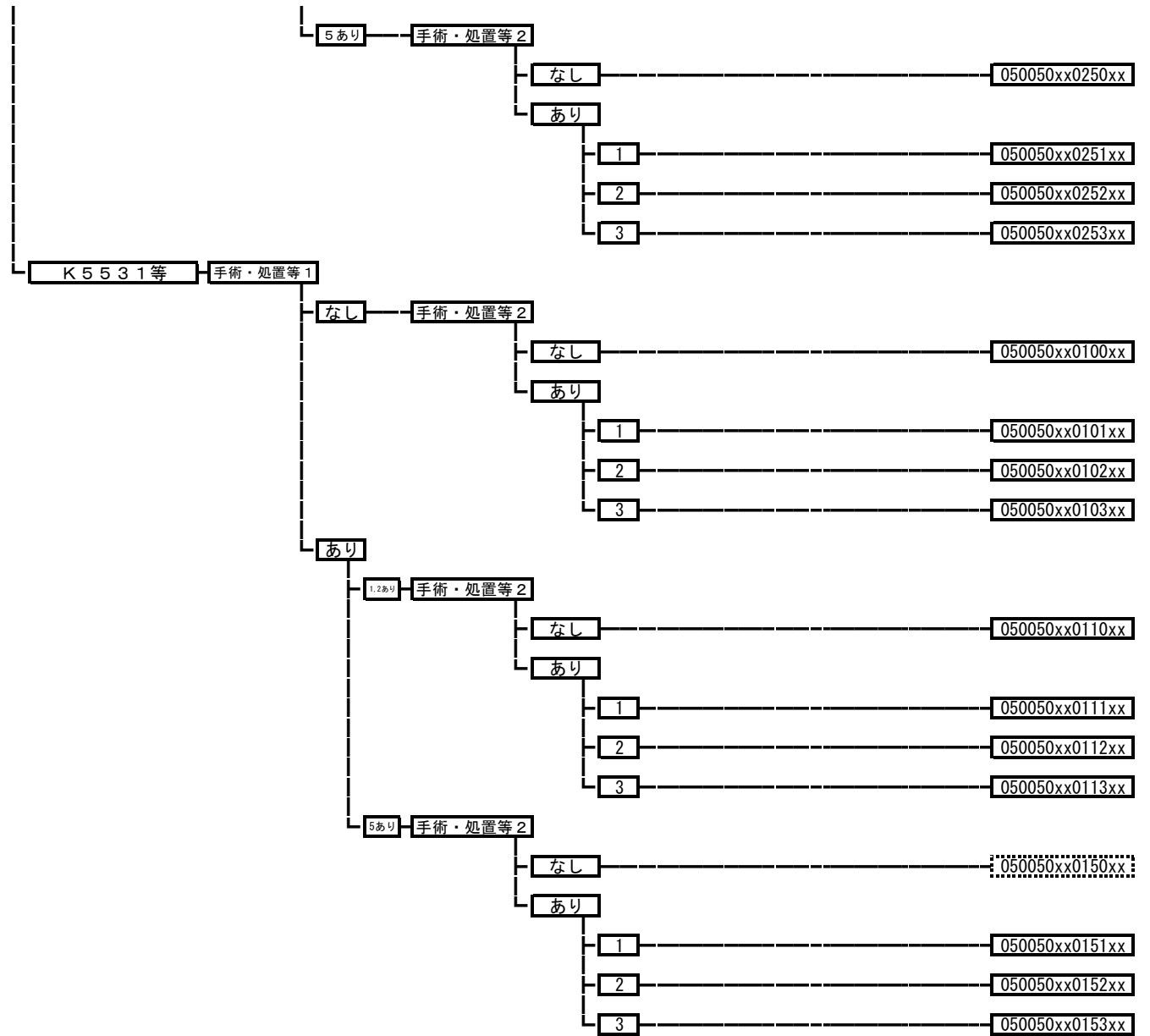

050060 心筋症（拡張型心筋症を含む。）

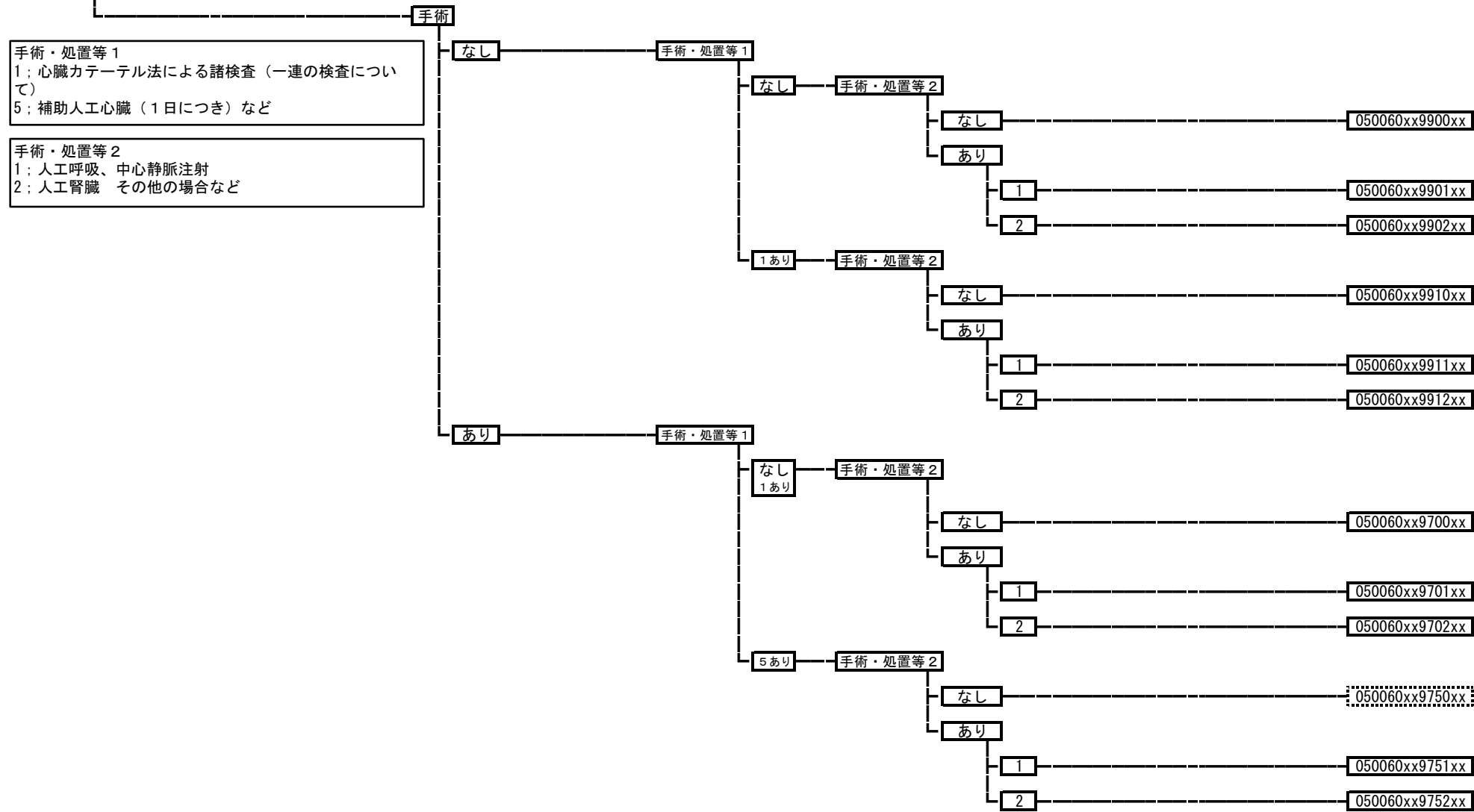

050070 頻脈性不整脈

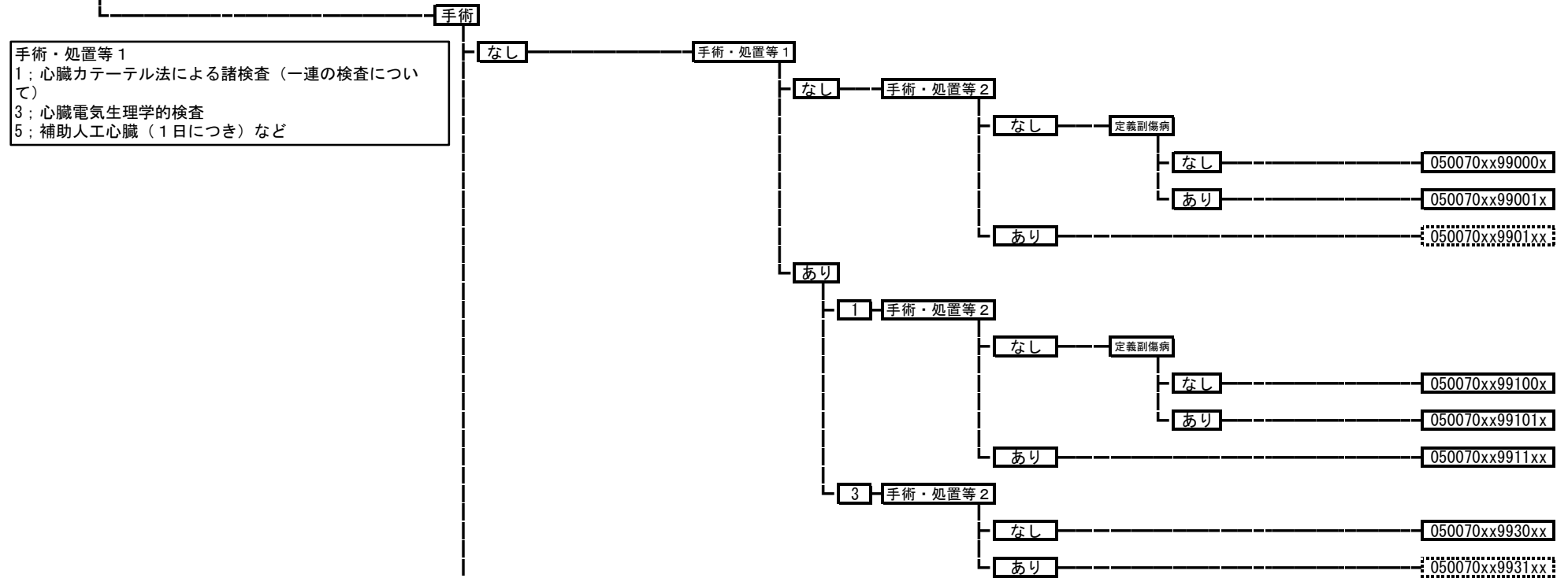

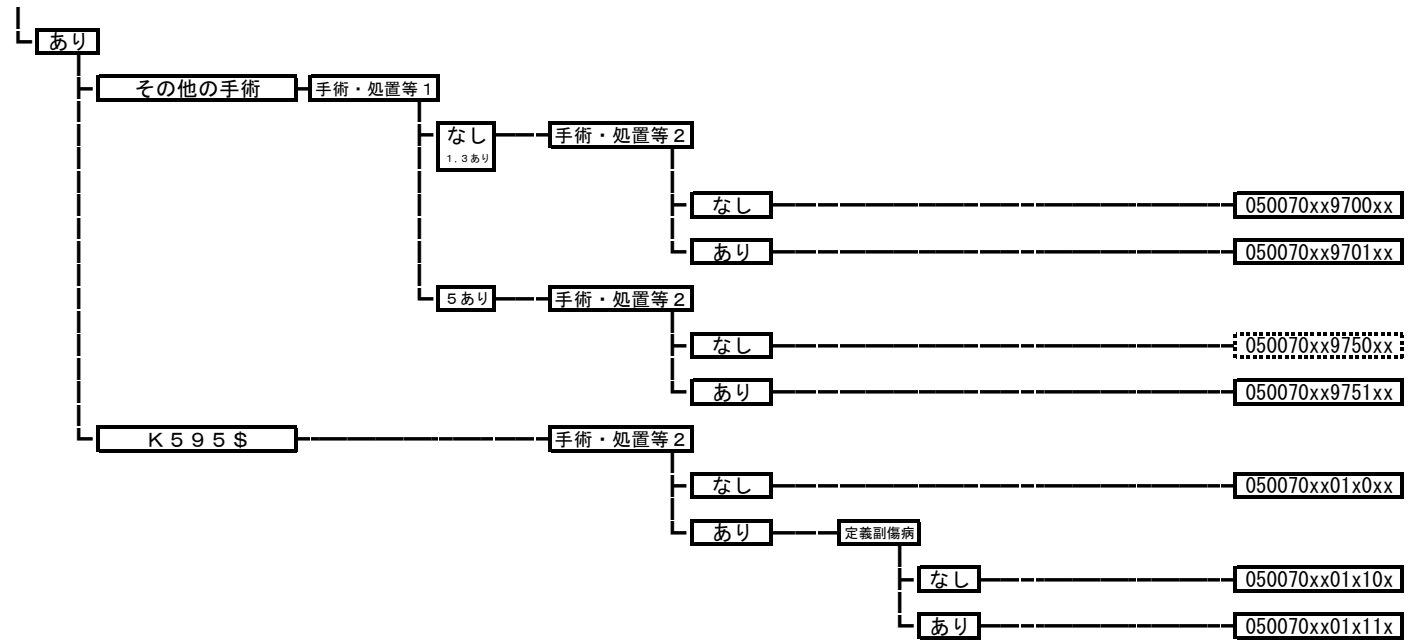

050080 弁膜症（連合弁膜症を含む。）

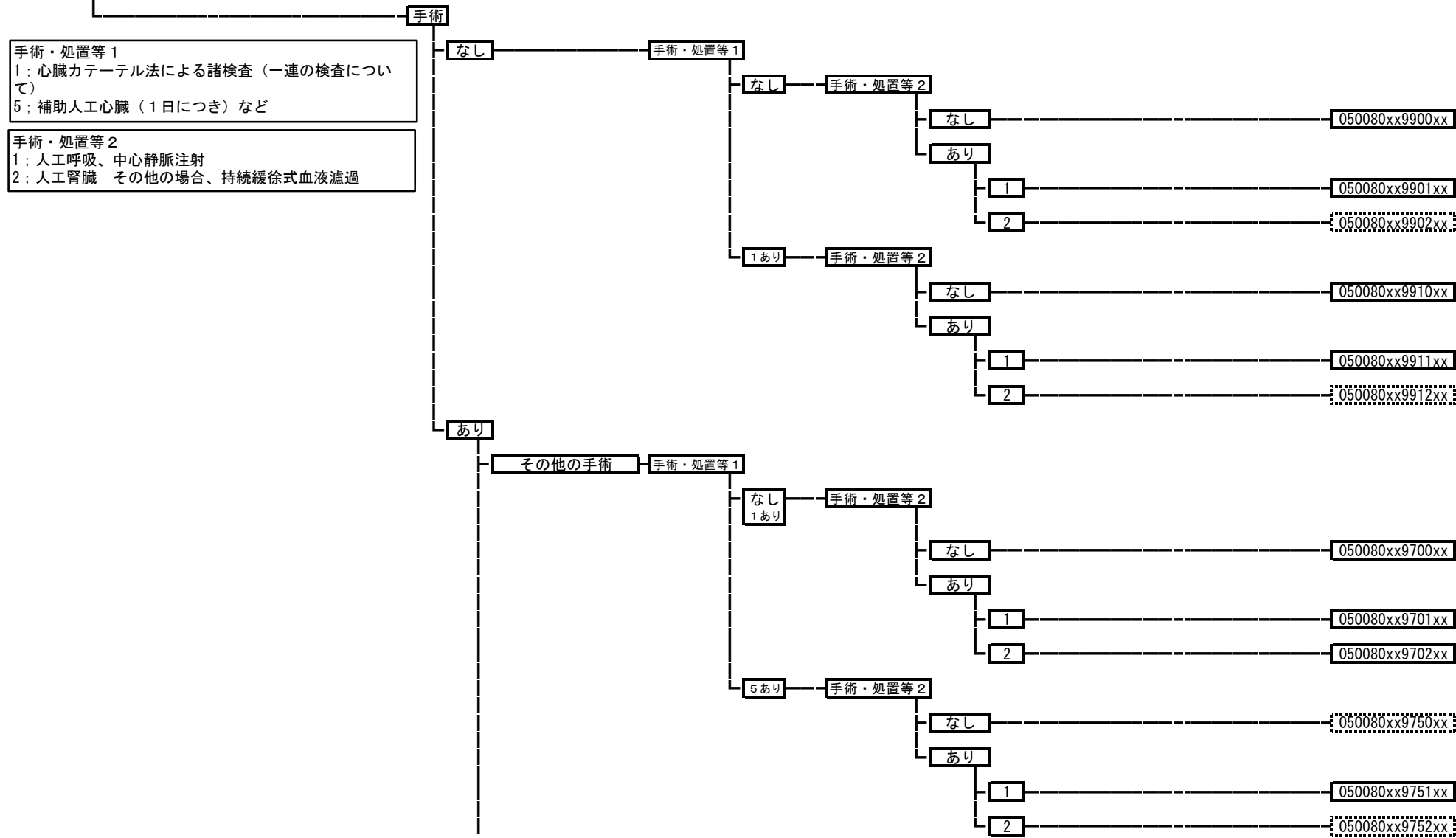

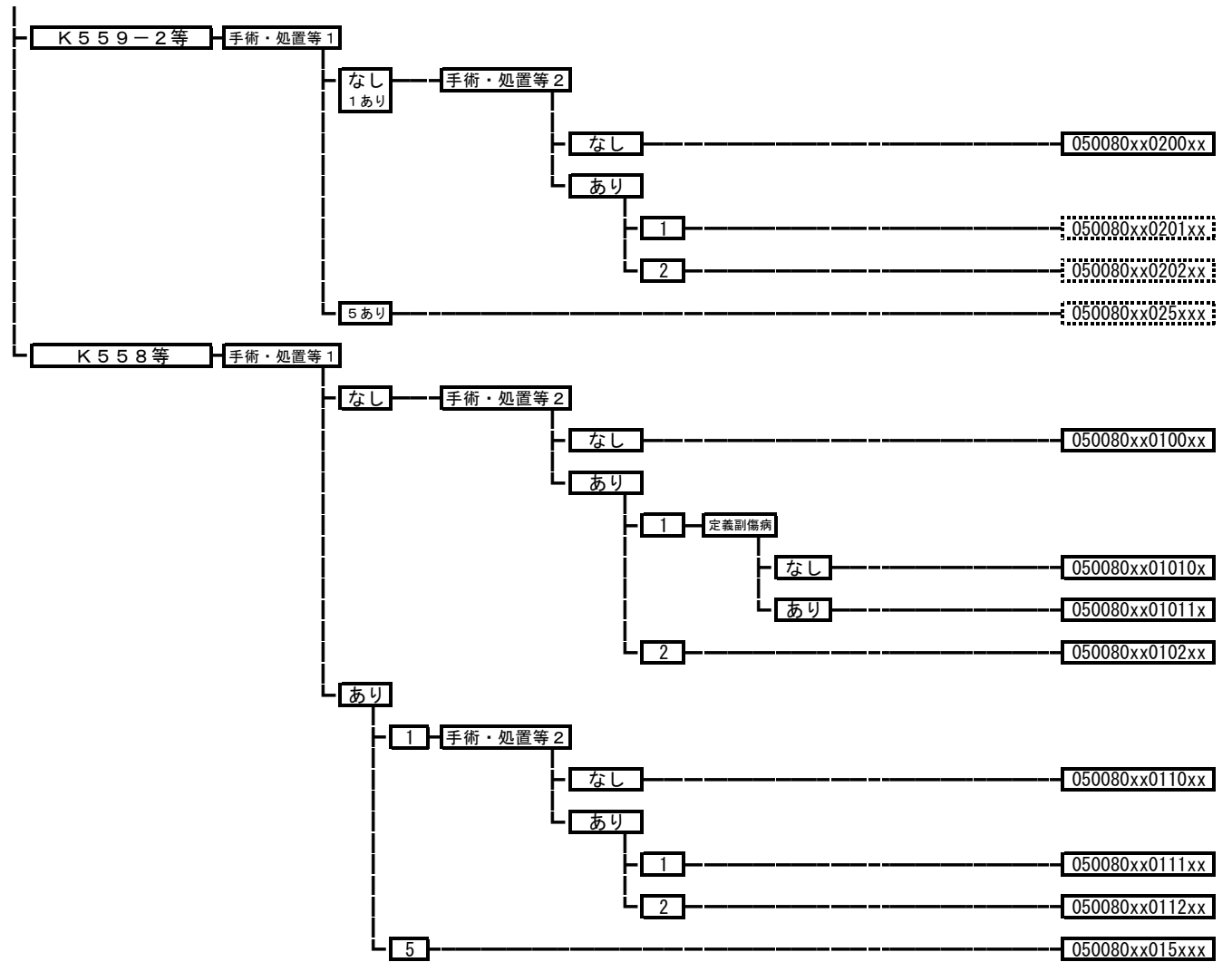

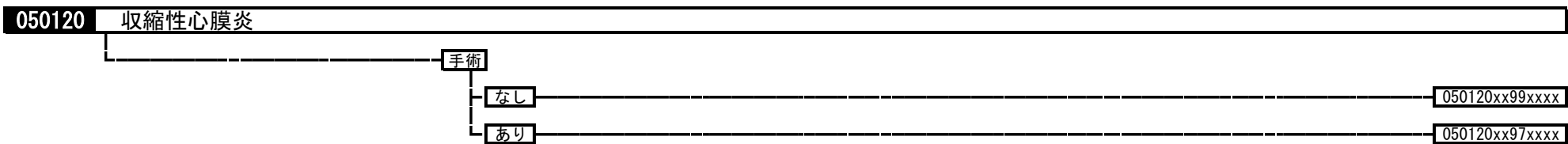
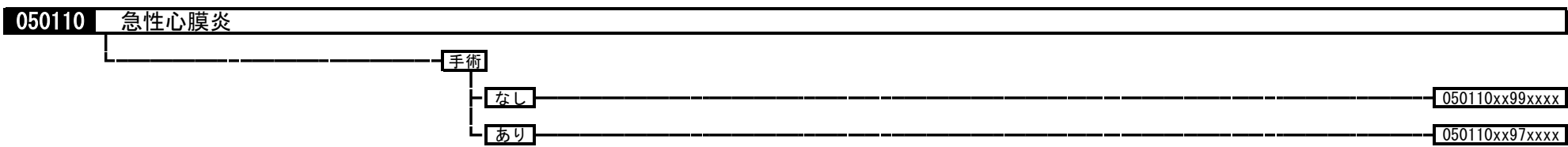
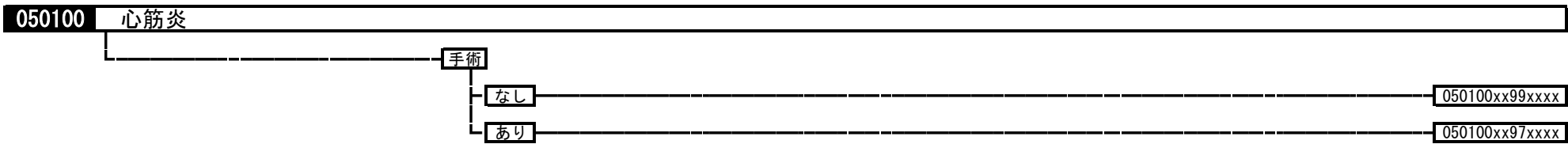
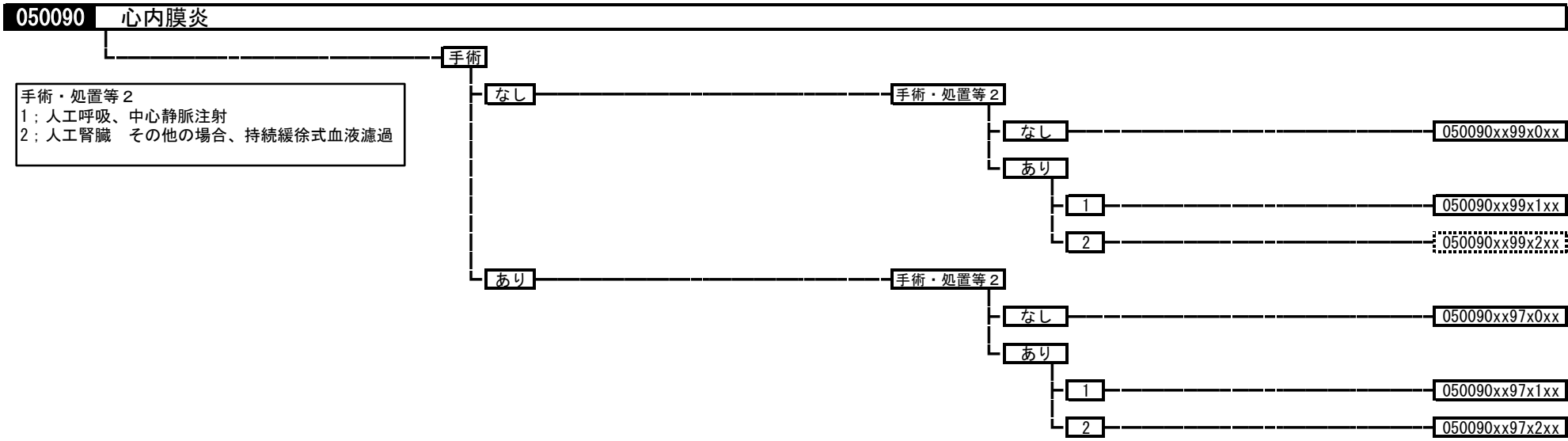

050130 心不全

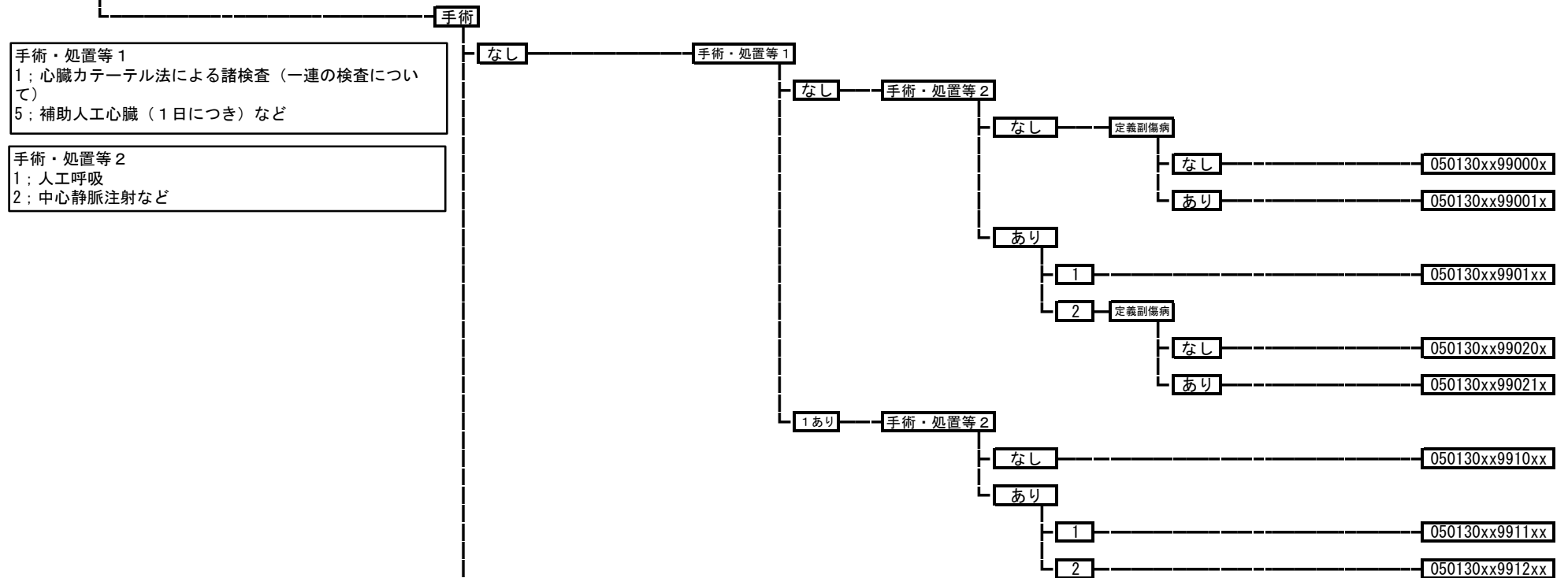

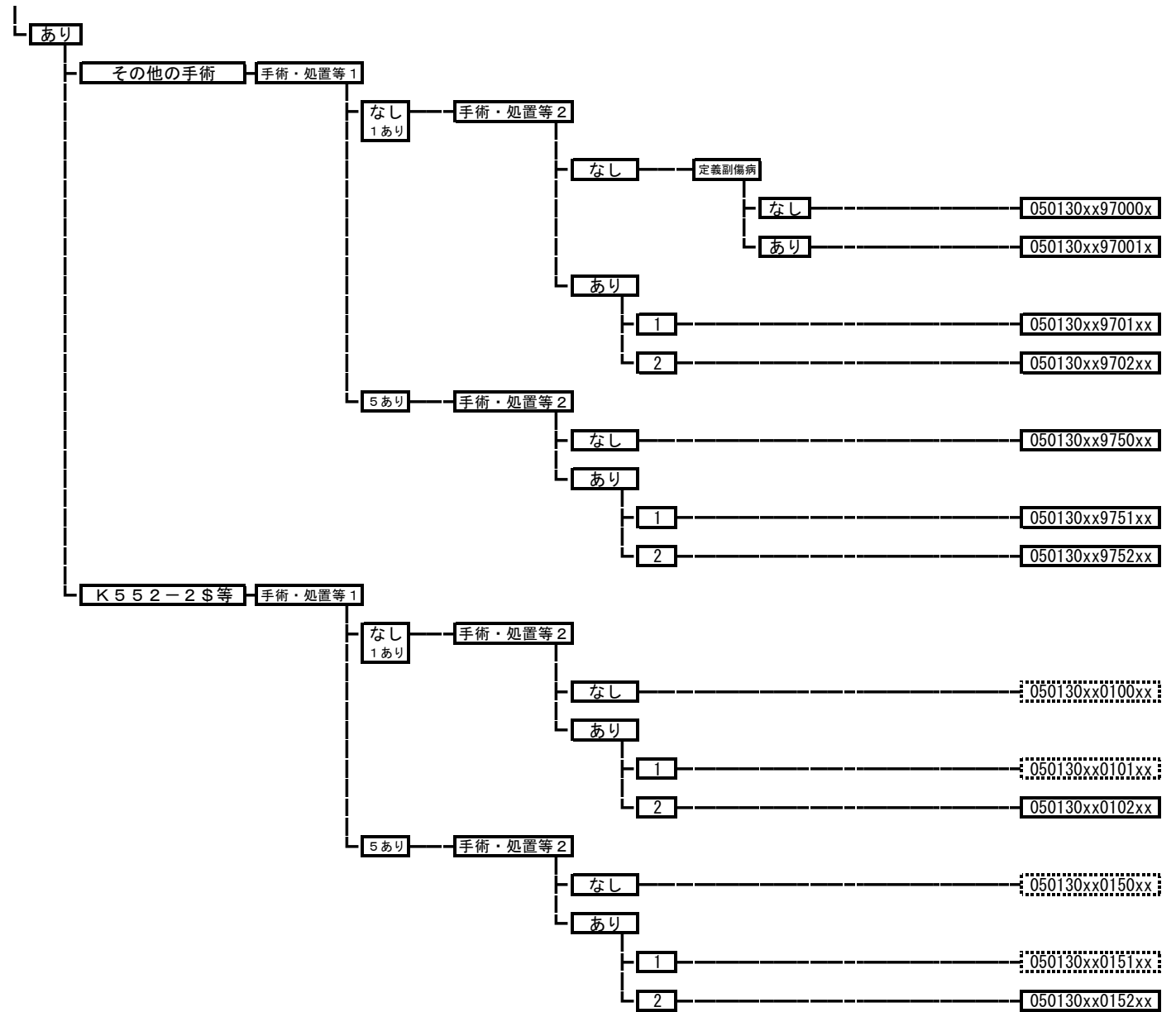

050140 高血圧性疾患

手術・処置等 2
1: 人工呼吸
2: 中心静脈注射など

手術

なし

手術・処置等 2

なし

定義副傷病

なし

050140xx99x00x

あり

050140xx99x01x

あり

1

050140xx99x1xx

2

050140xx99x2xx

あり

手術・処置等 2

なし

050140xx97x0xx

あり

1

050140xx97x1xx

2

050140xx97x2xx

050161 解離性大動脈瘤

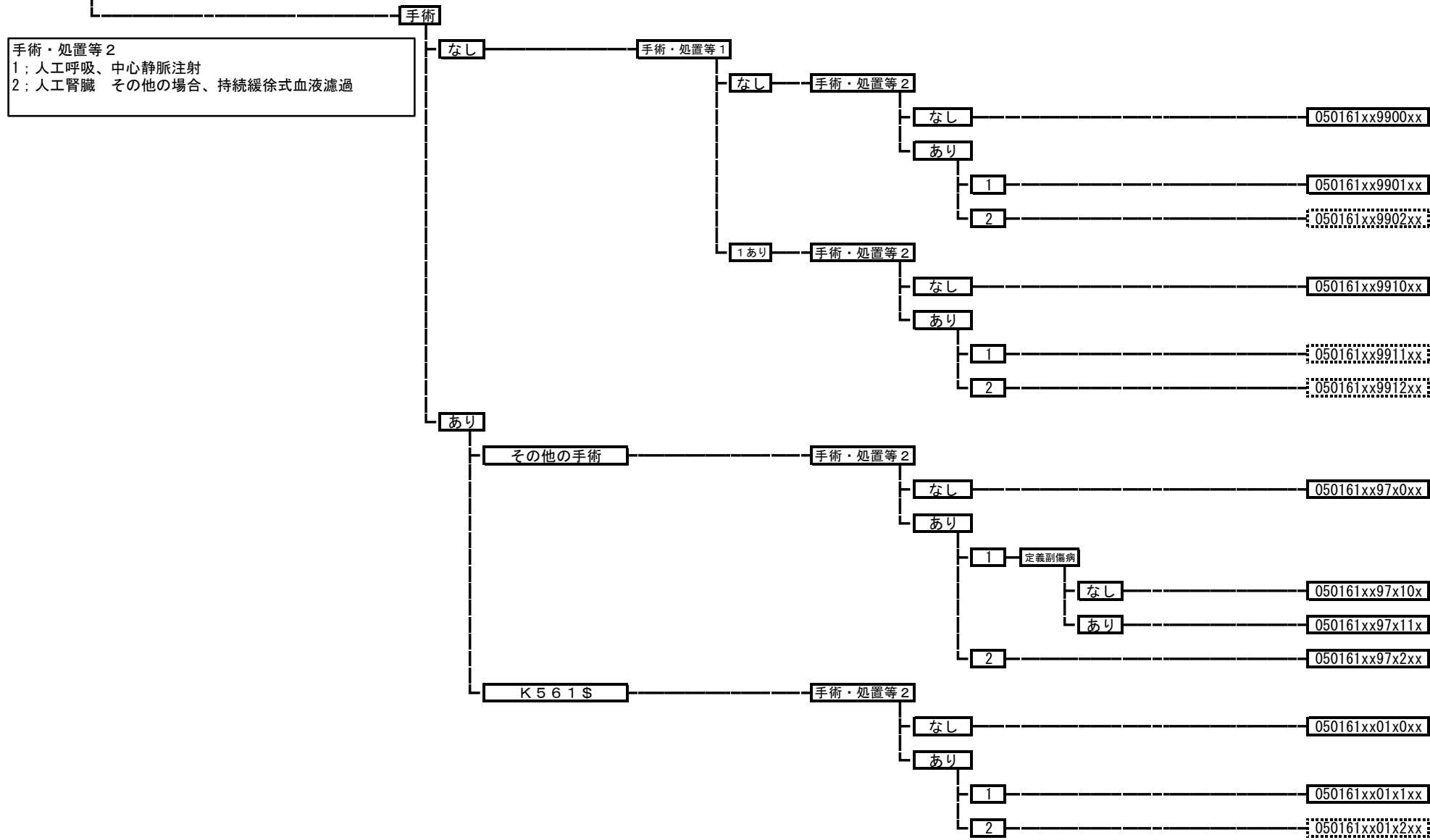

050162 破裂性大動脈瘤

手術・処置等 2
 1; 人工呼吸、中心静脈注射
 2; 人工腎臓 その他の場合、持続緩徐式血液濾過

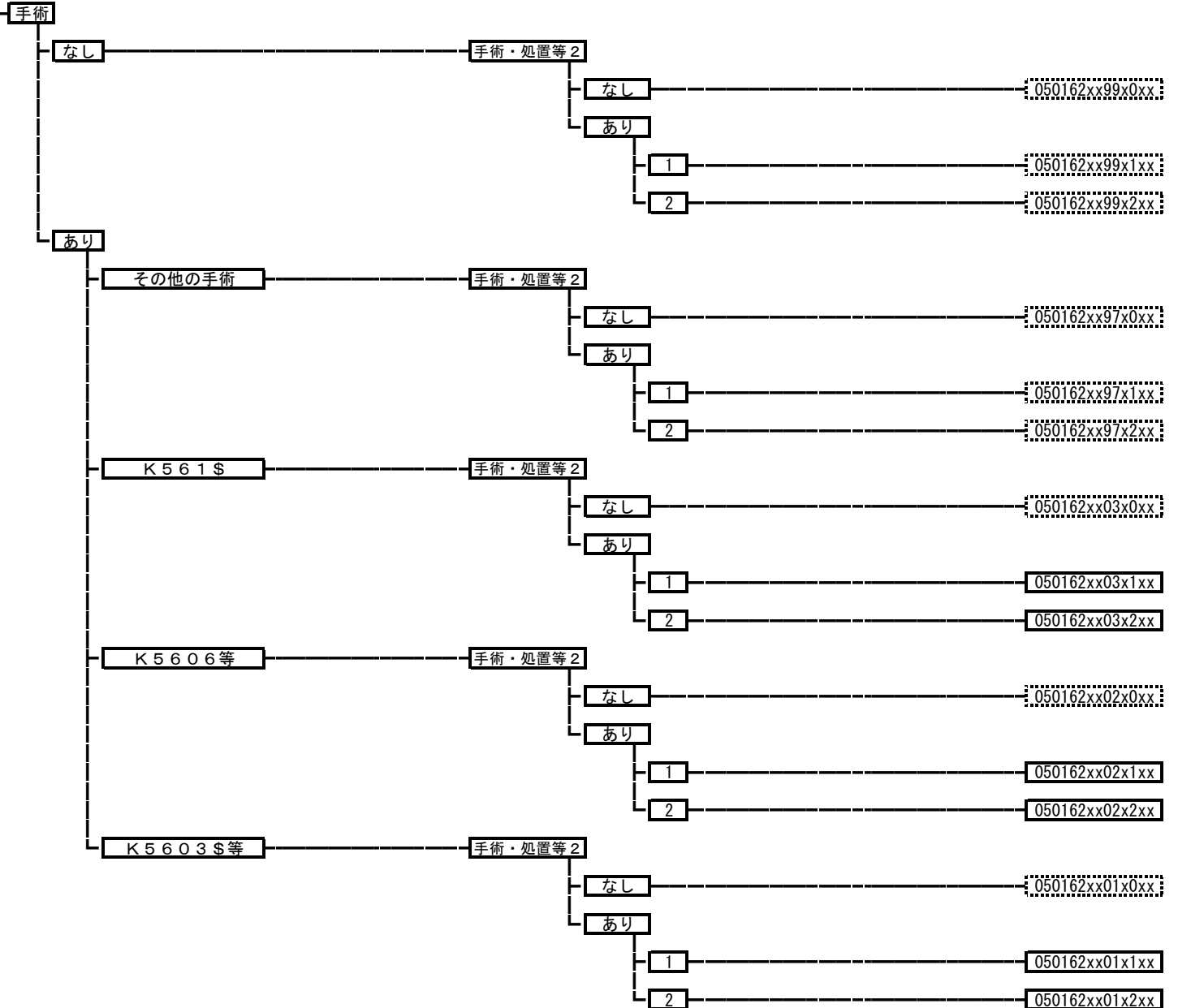

050163 非破裂性大動脈瘤、腸骨動脈瘤

手術・処置等 2
 1: 人工呼吸、中心静脈注射
 2: 人工腎臓 その他の場合、持続緩徐式血液濾過

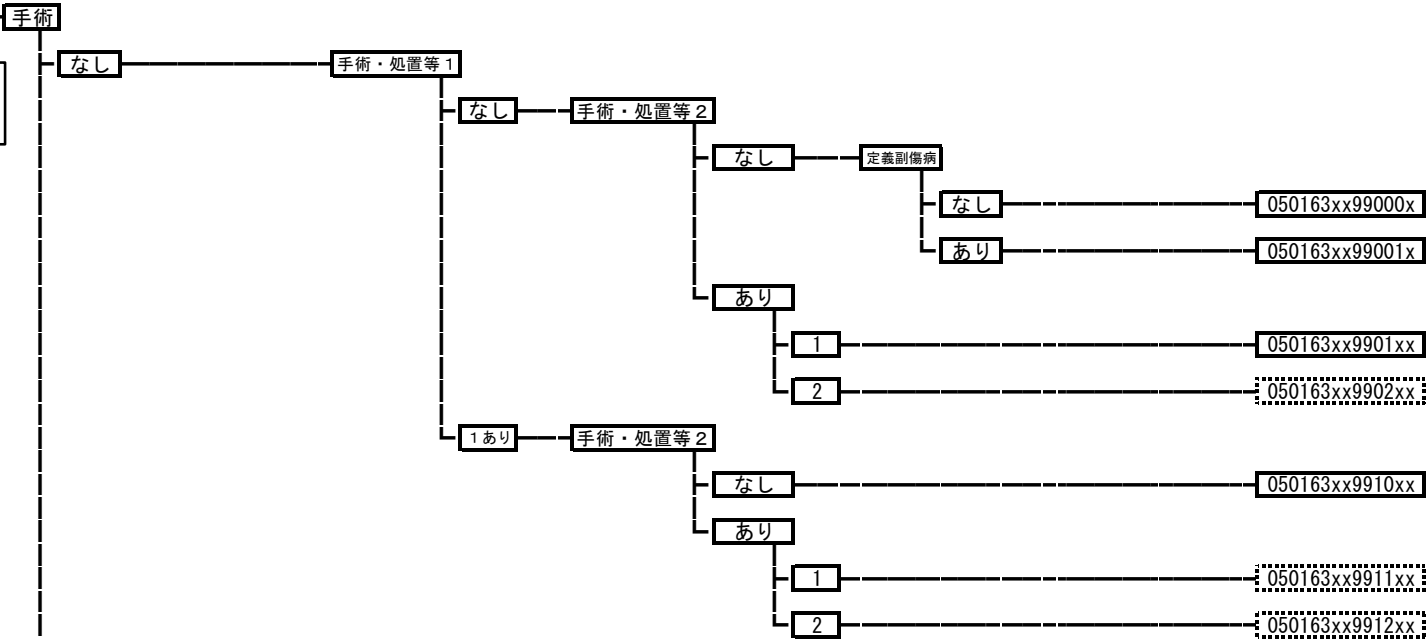

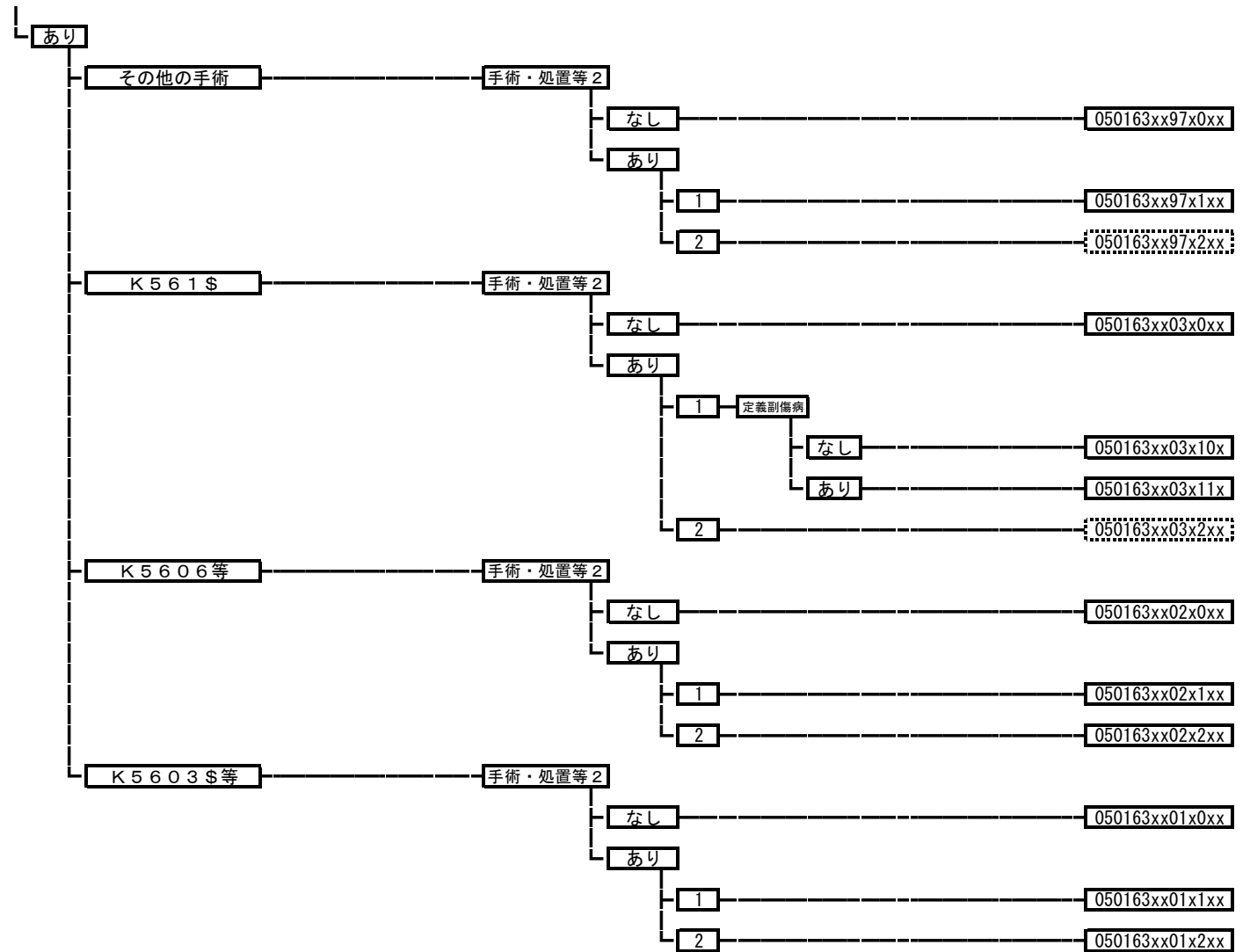

050170 閉塞性動脈疾患

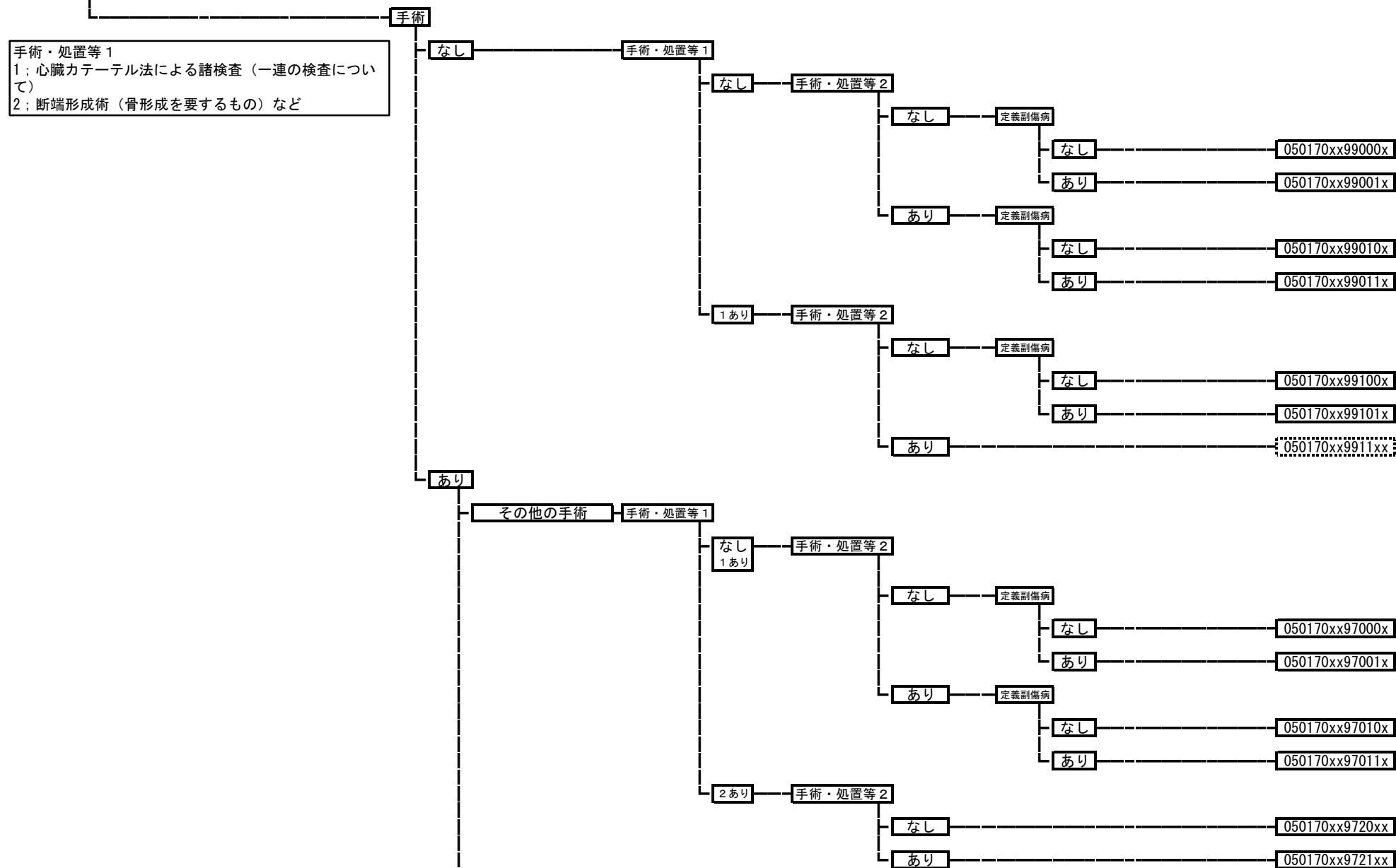

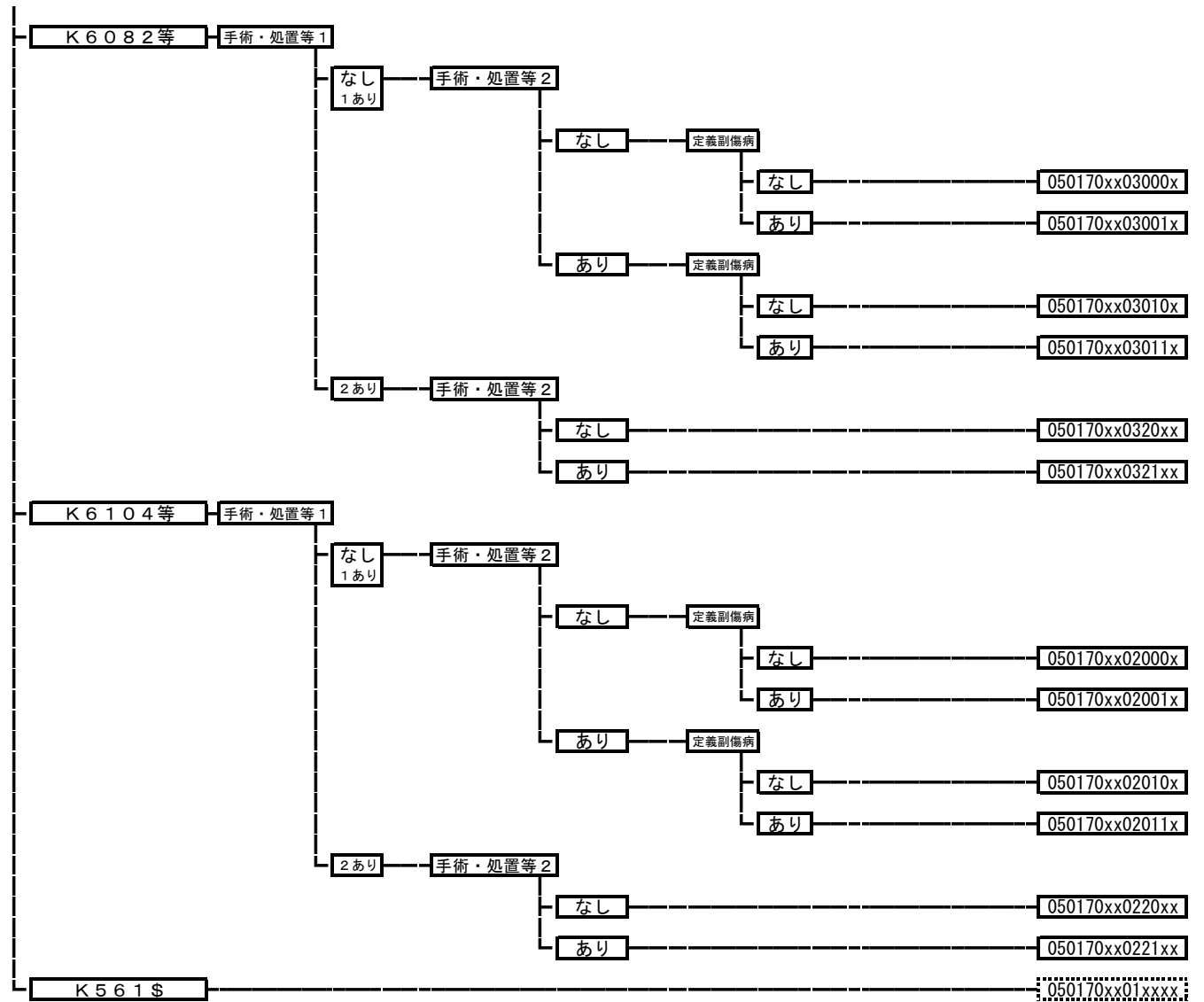

050180 静脈・リンパ管疾患

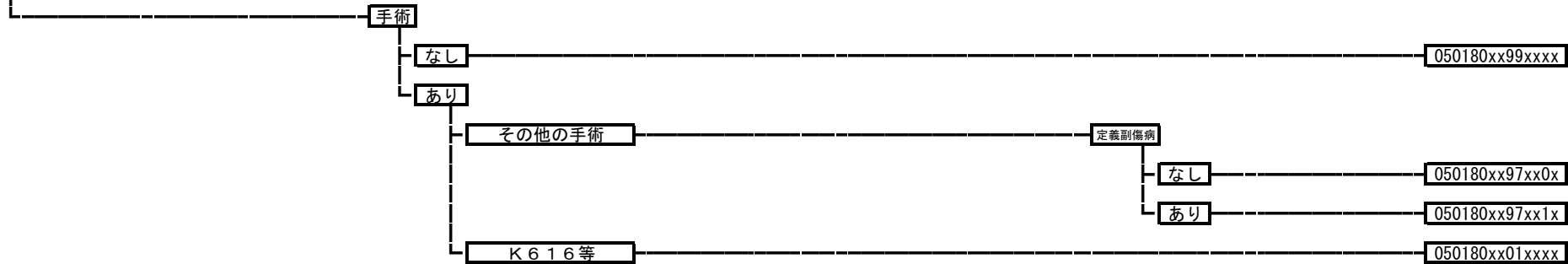

050190 肺塞栓症

手術・処置等 1
1; 心臓カテーテル法による諸検査（一連の検査について）
5; 補助人工心臓（1日につき）など

手術・処置等 2
1; 人工呼吸など
2; SPECT、シンチグラム
3; tPA

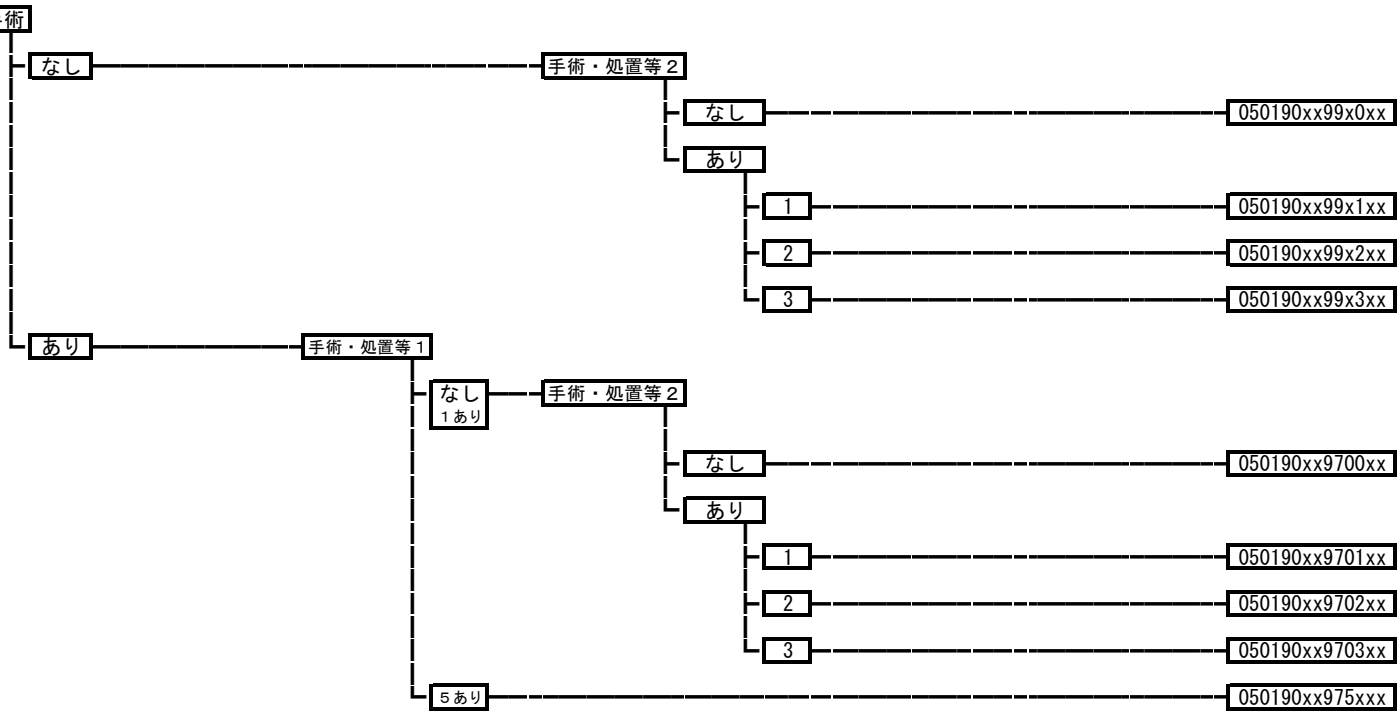

050200 循環器疾患（その他）

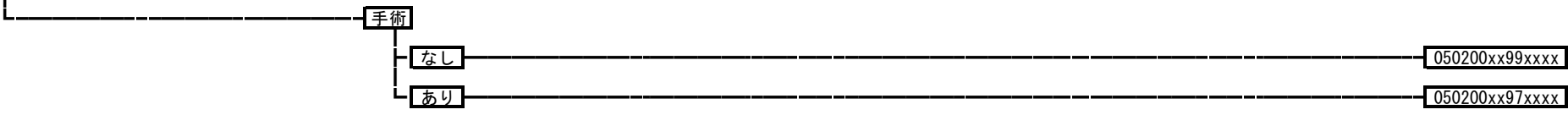

050210 徐脈性不整脈

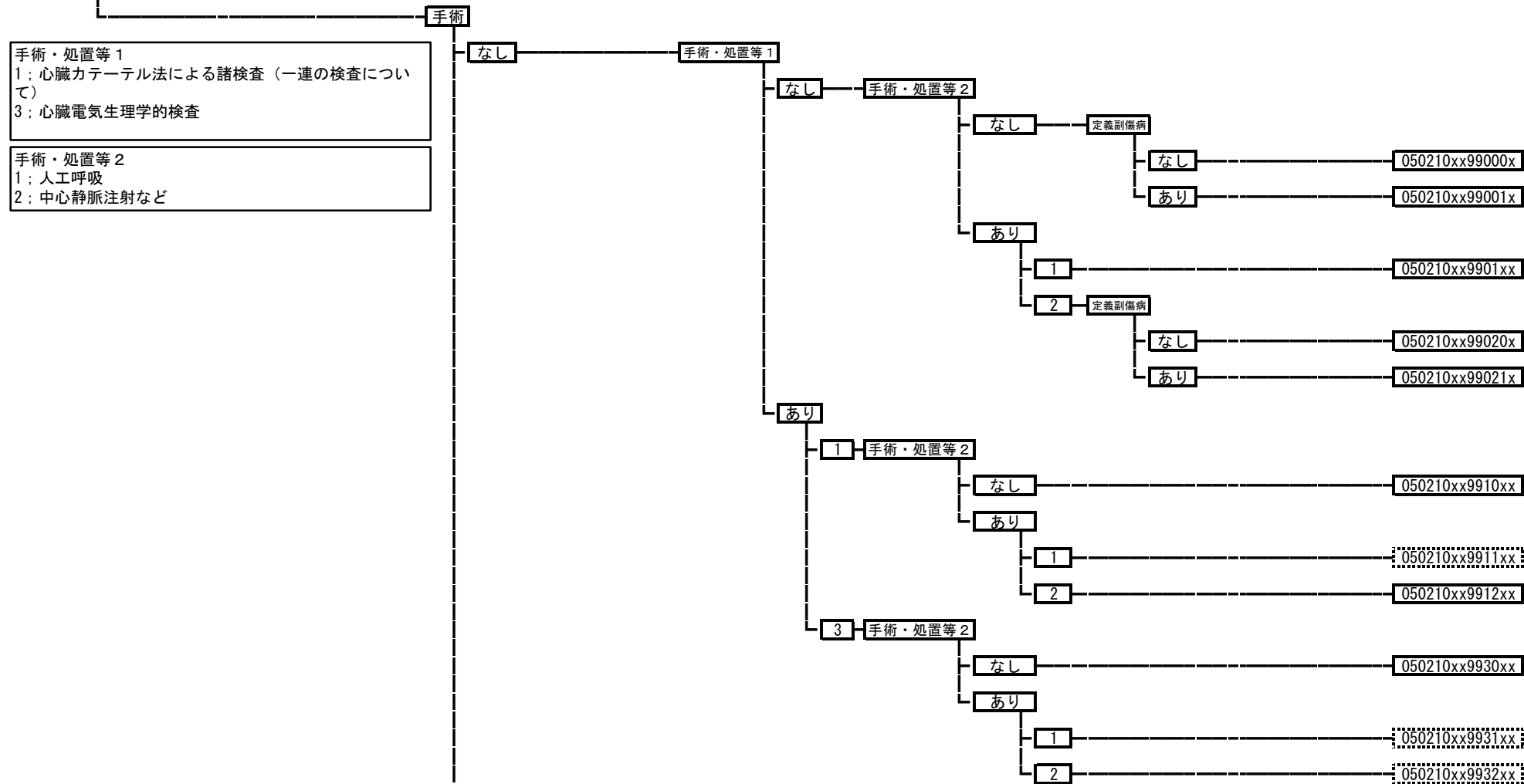

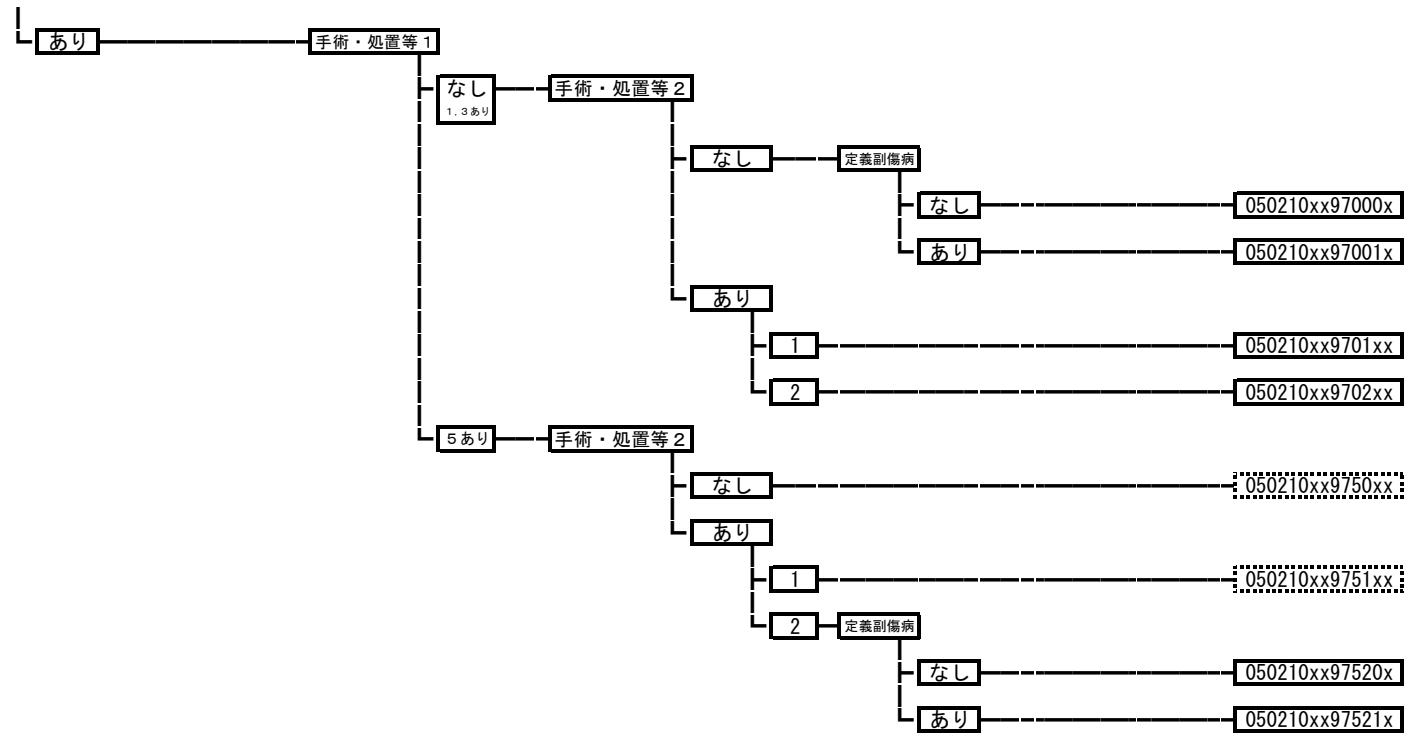

050340 その他の循環器の障害

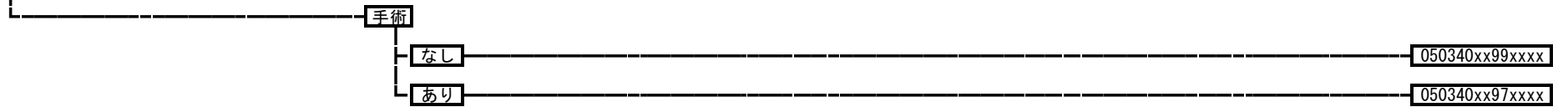

060010 食道の悪性腫瘍（頸部を含む。）

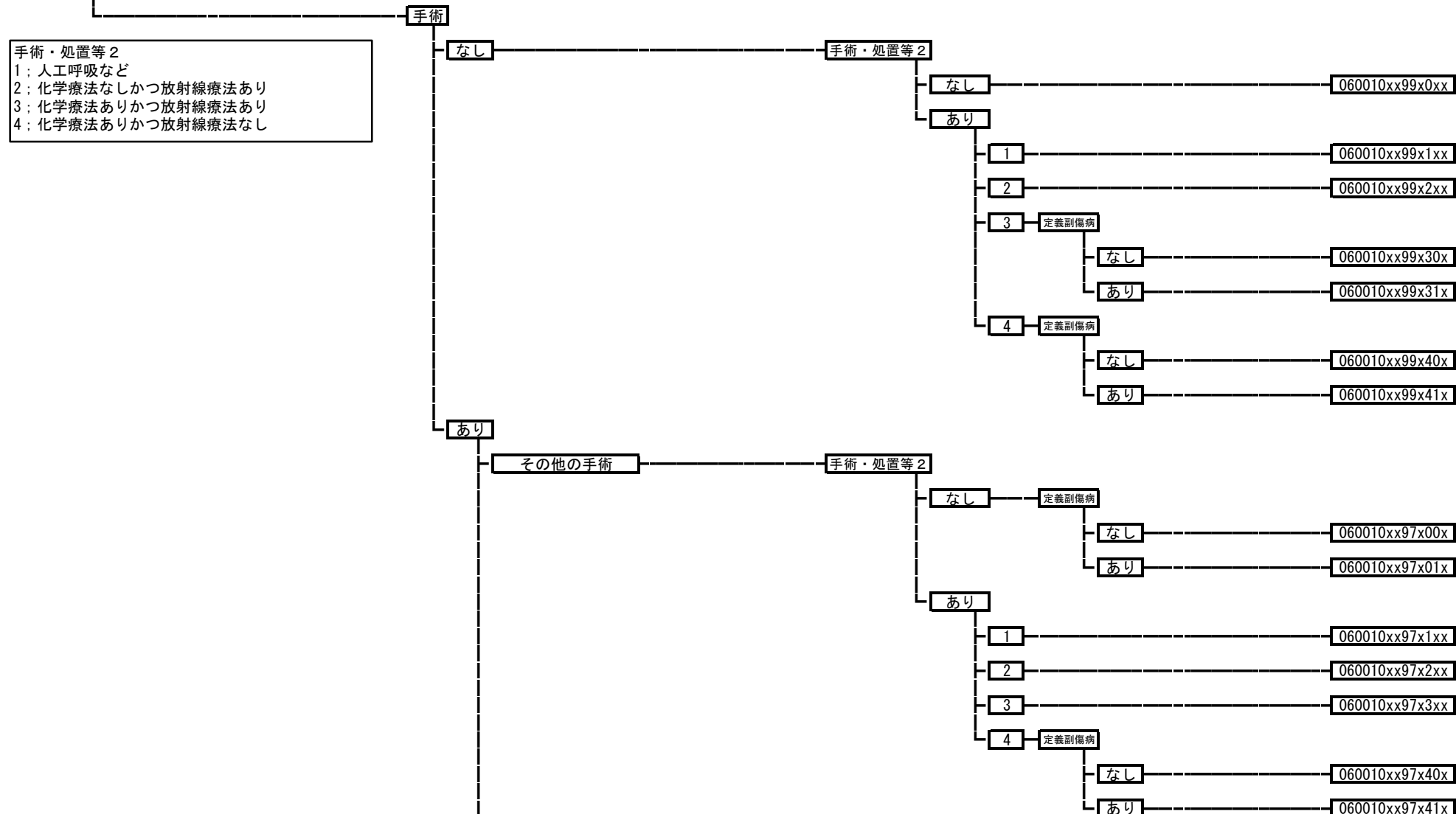

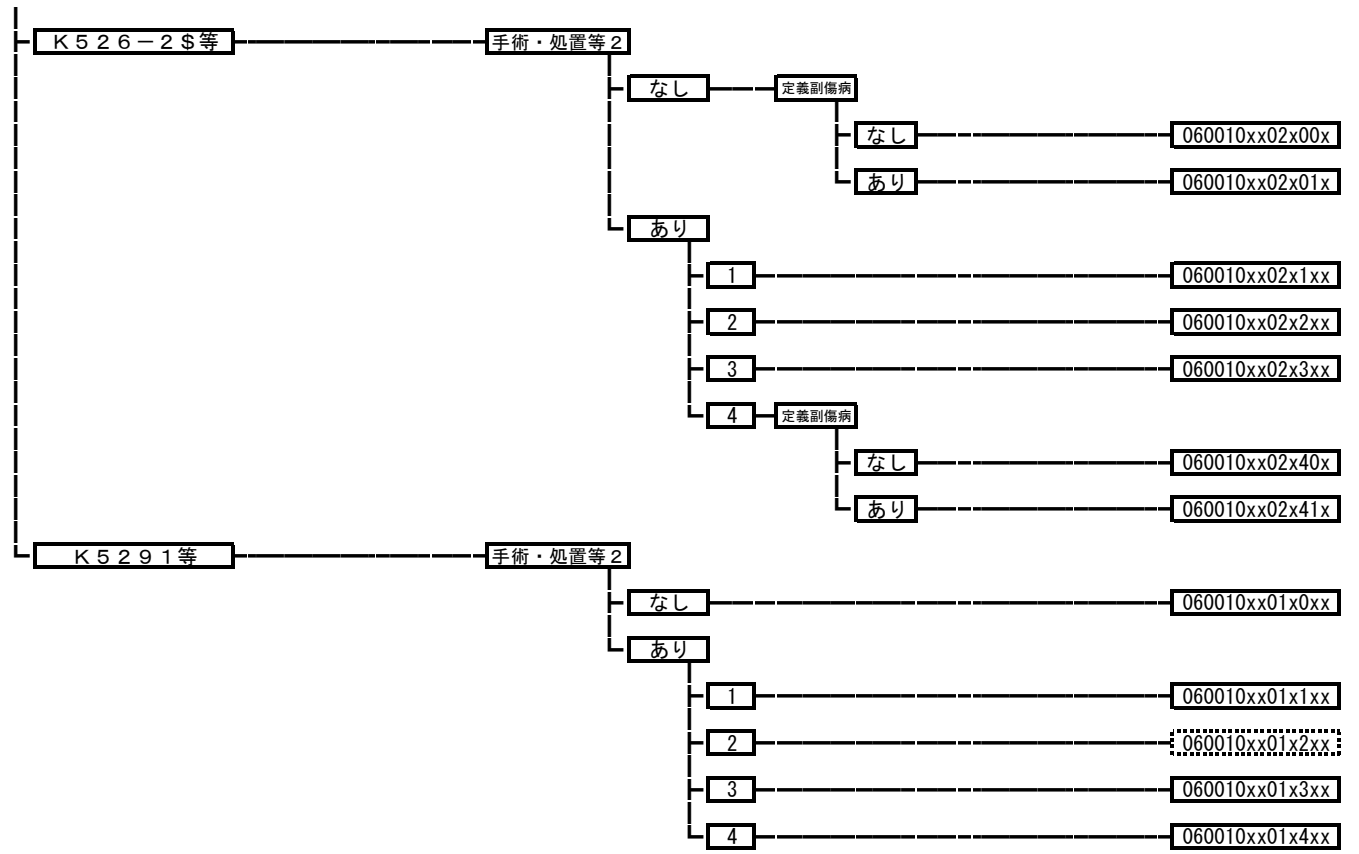

060020 胃の悪性腫瘍

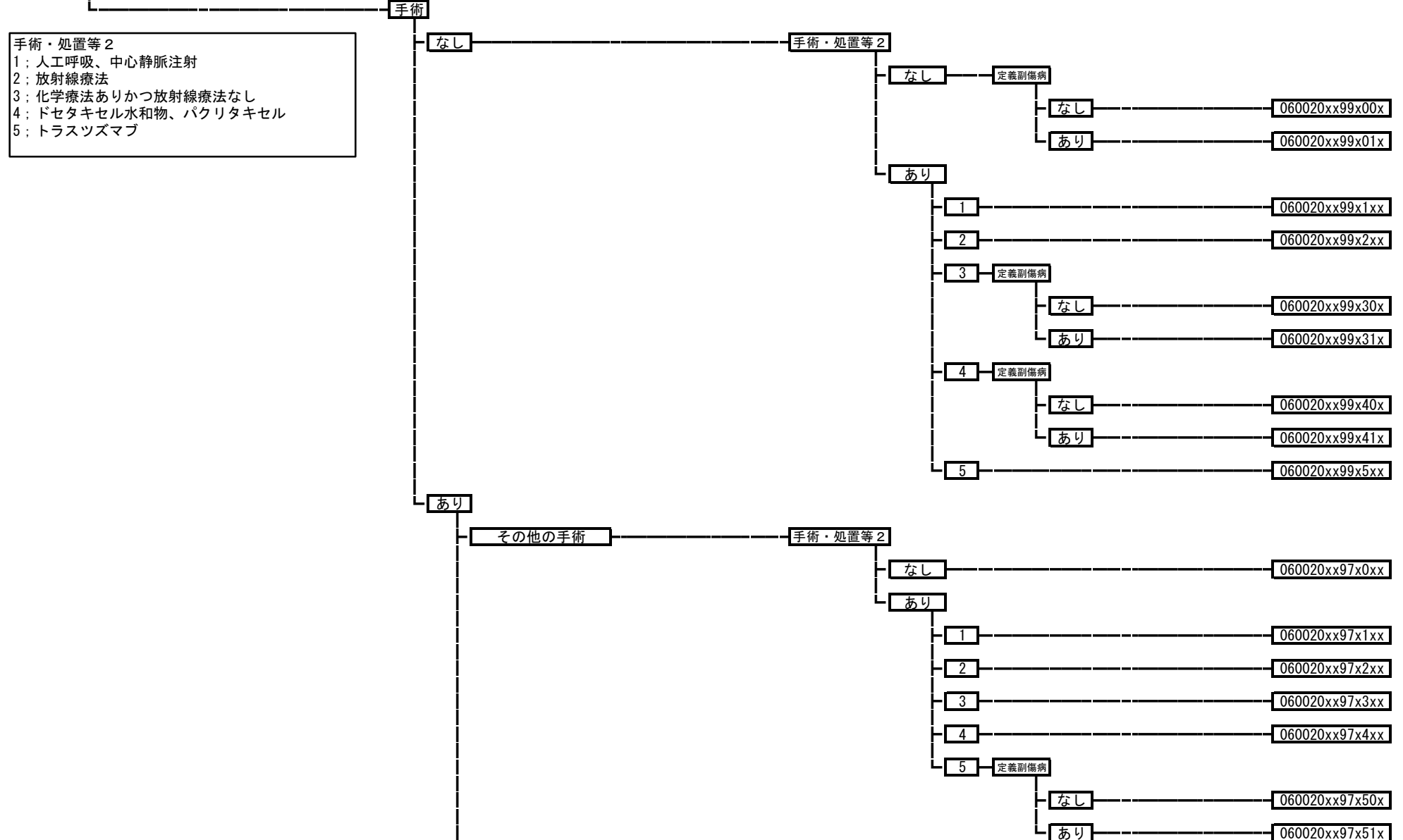

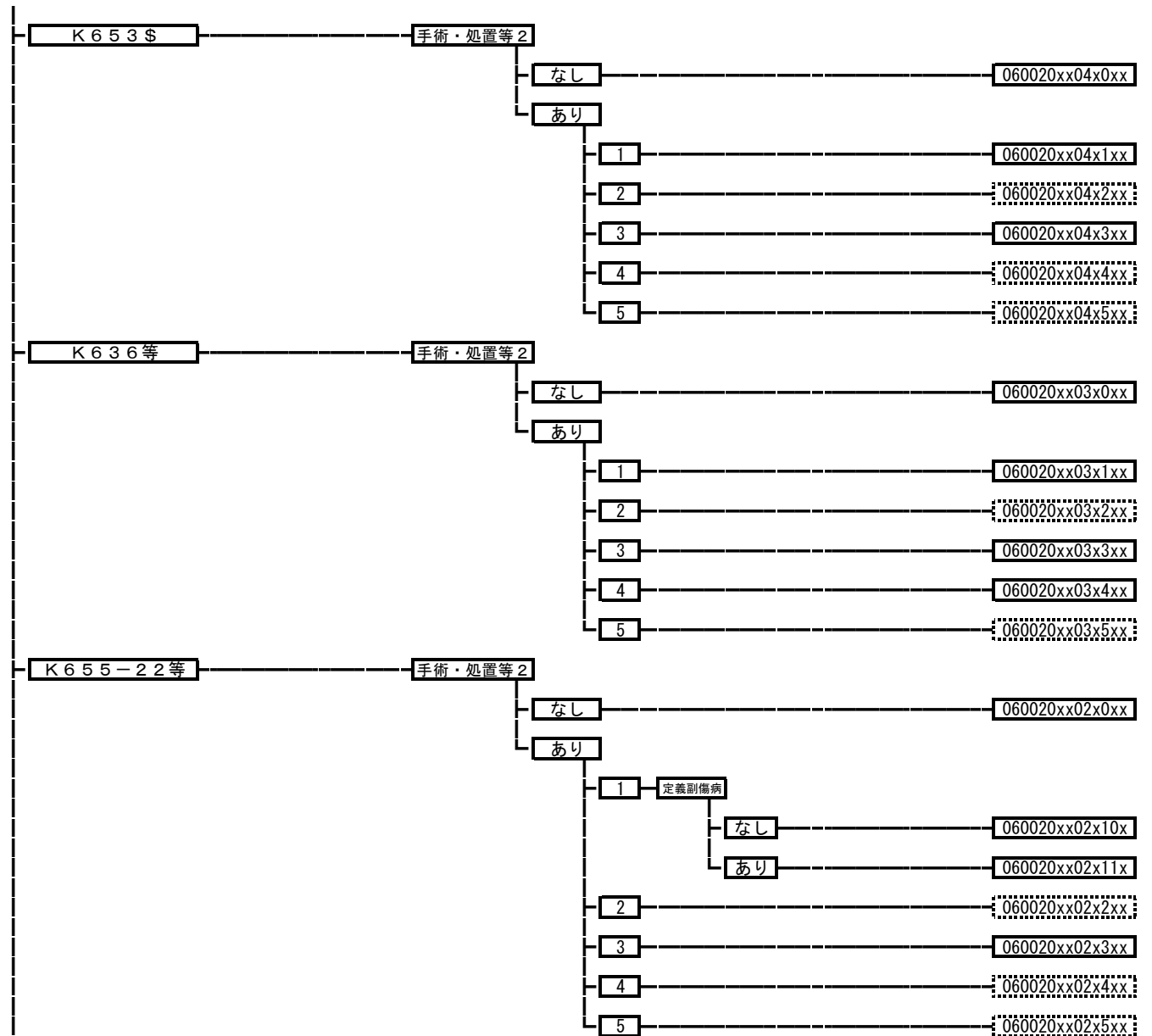

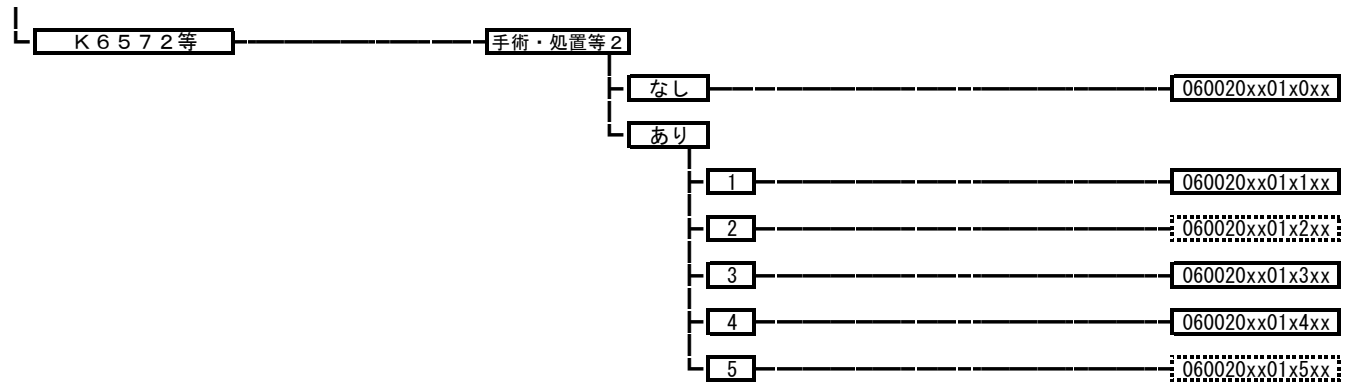

060030 小腸の悪性腫瘍、腹膜の悪性腫瘍

手術・処置等 2
 1: 人工呼吸、中心静脈注射
 2: 放射線療法
 3: 化学療法ありかつ放射線療法なし
 4: カルボプラチン+パクリタキセルあり、
 カルボプラチン+ドセタキセル水和物あり

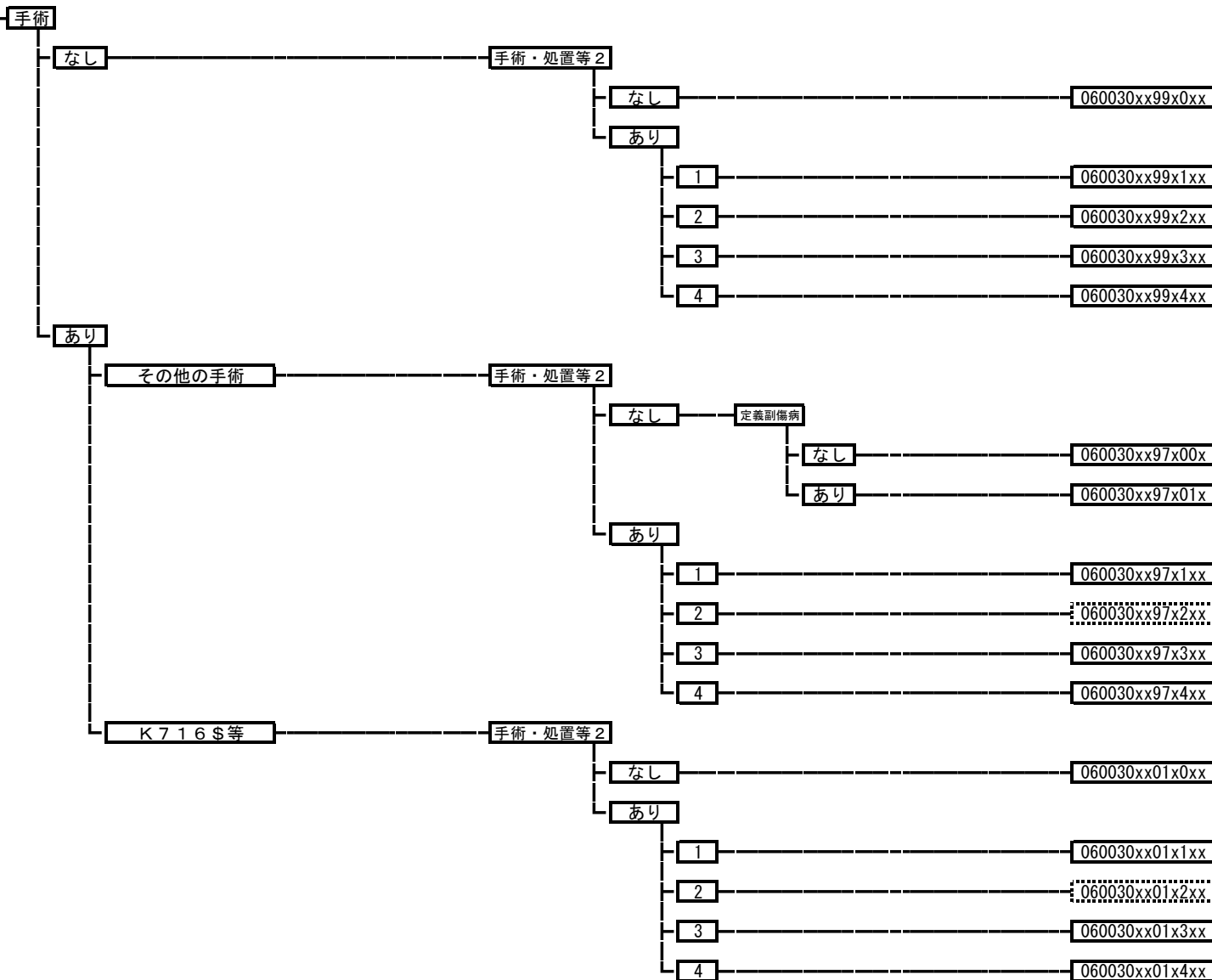

060035 結腸(虫垂を含む。)の悪性腫瘍

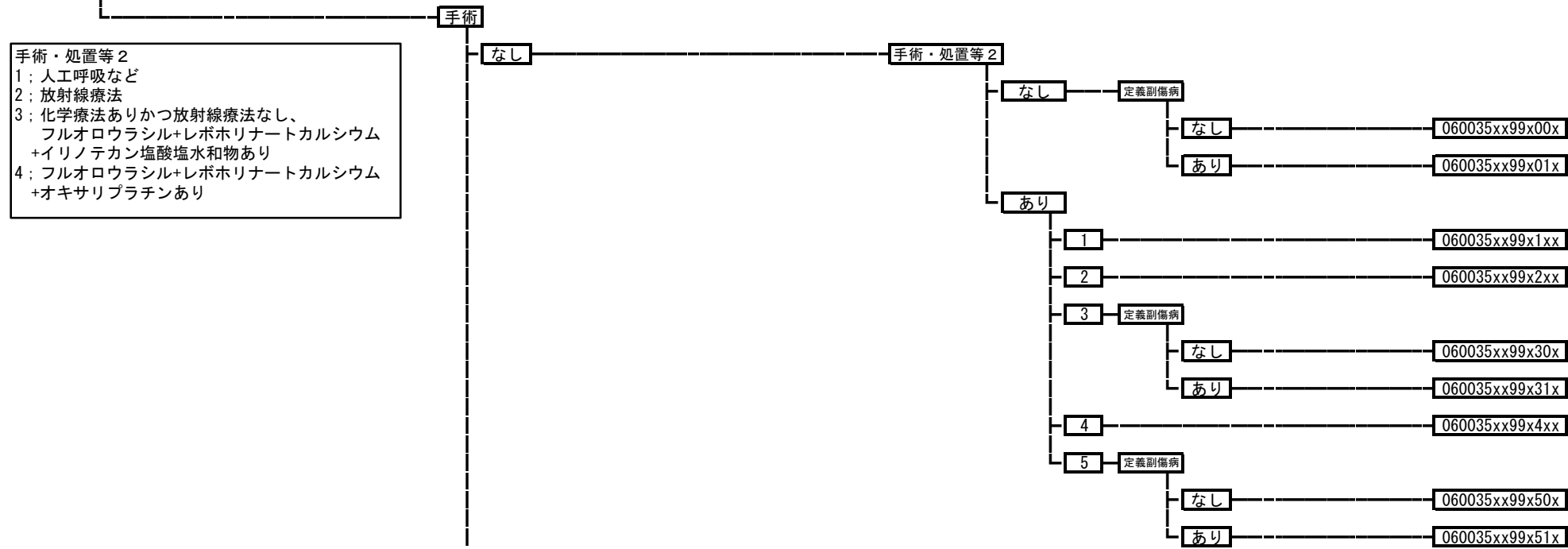

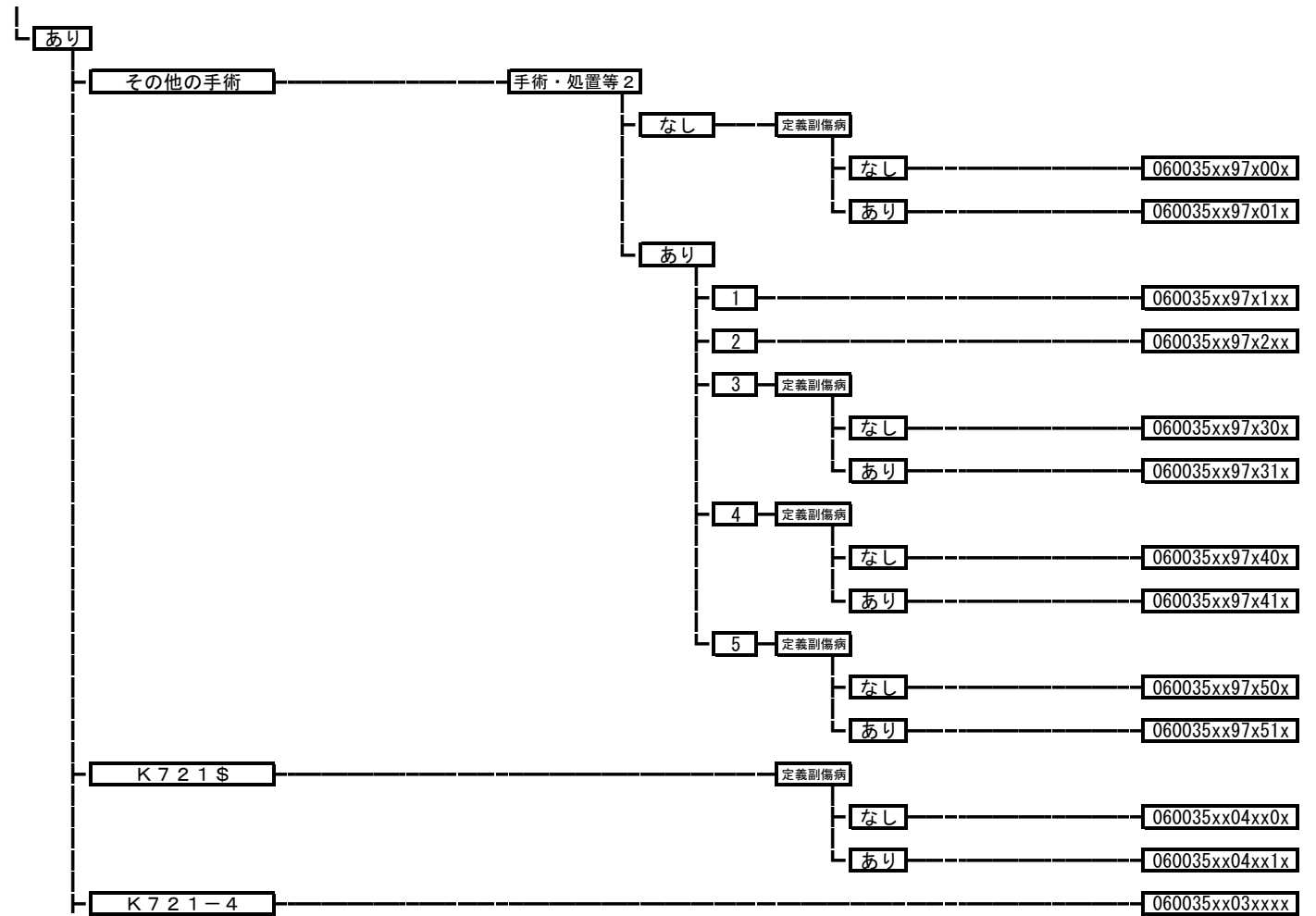

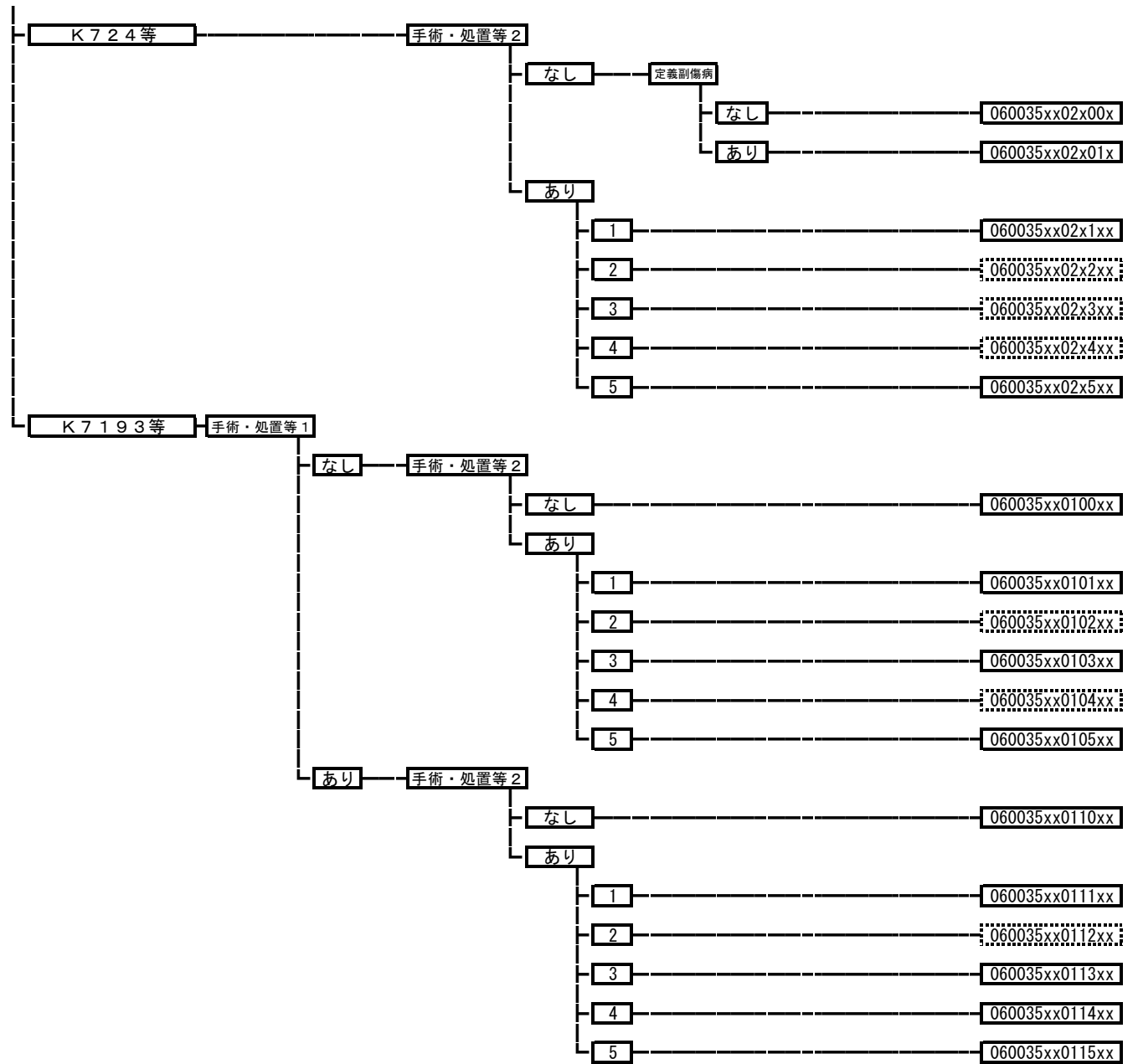

060040 直腸肛門（直腸S状部から肛門）の悪性腫瘍

手術・処置等 2
 1；人工呼吸など
 2；化学療法なしかつ放射線療法あり
 3；化学療法ありかつ放射線療法あり
 4；化学療法ありかつ放射線療法なし、フルオロウラシル+レボホリナートカルシウム+イリノテカン塩酸塩水和物あり
 5；フルオロウラシル+レボホリナートカルシウム+オキサリプラチンあり
 6；レゴラフェニブ水和物など

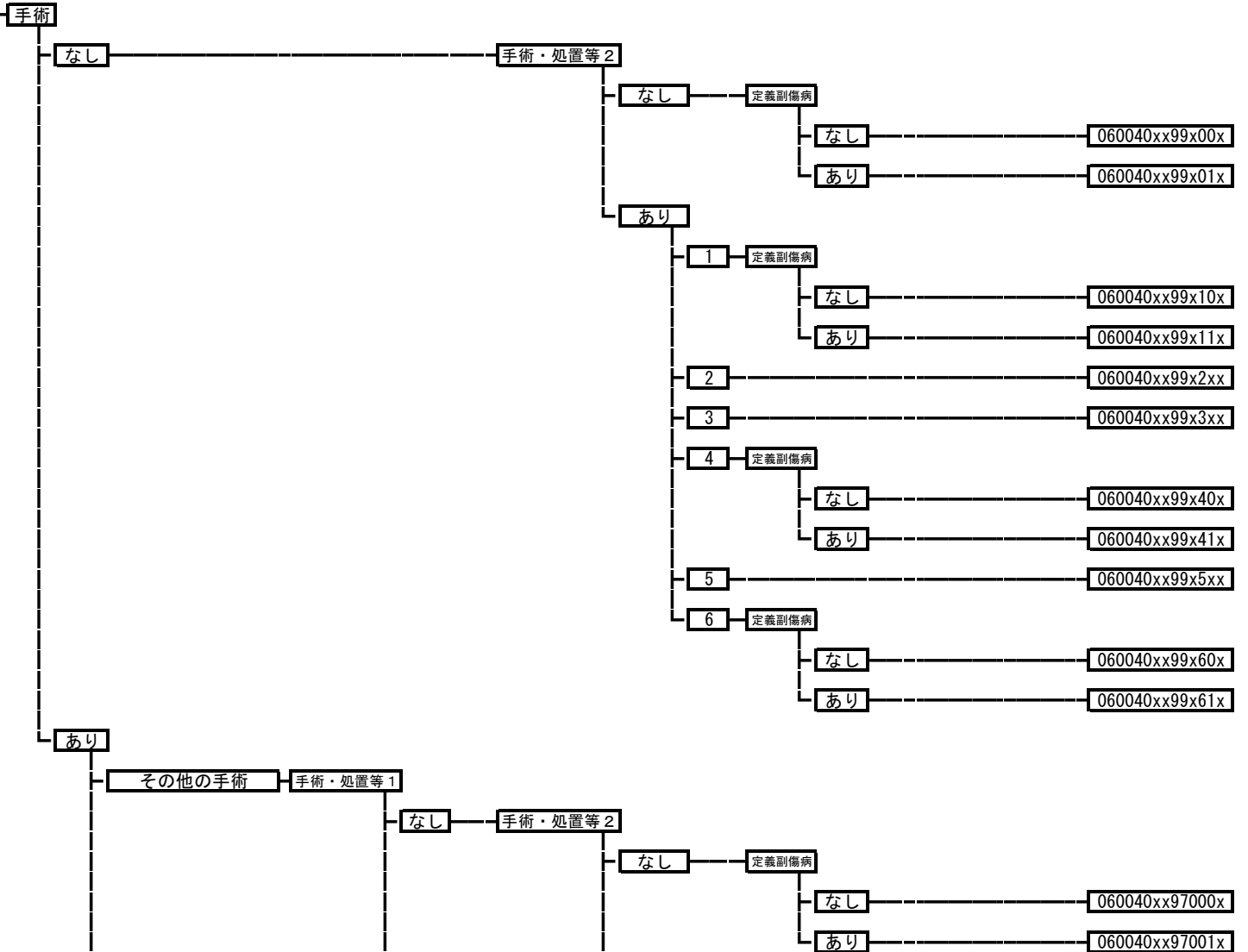

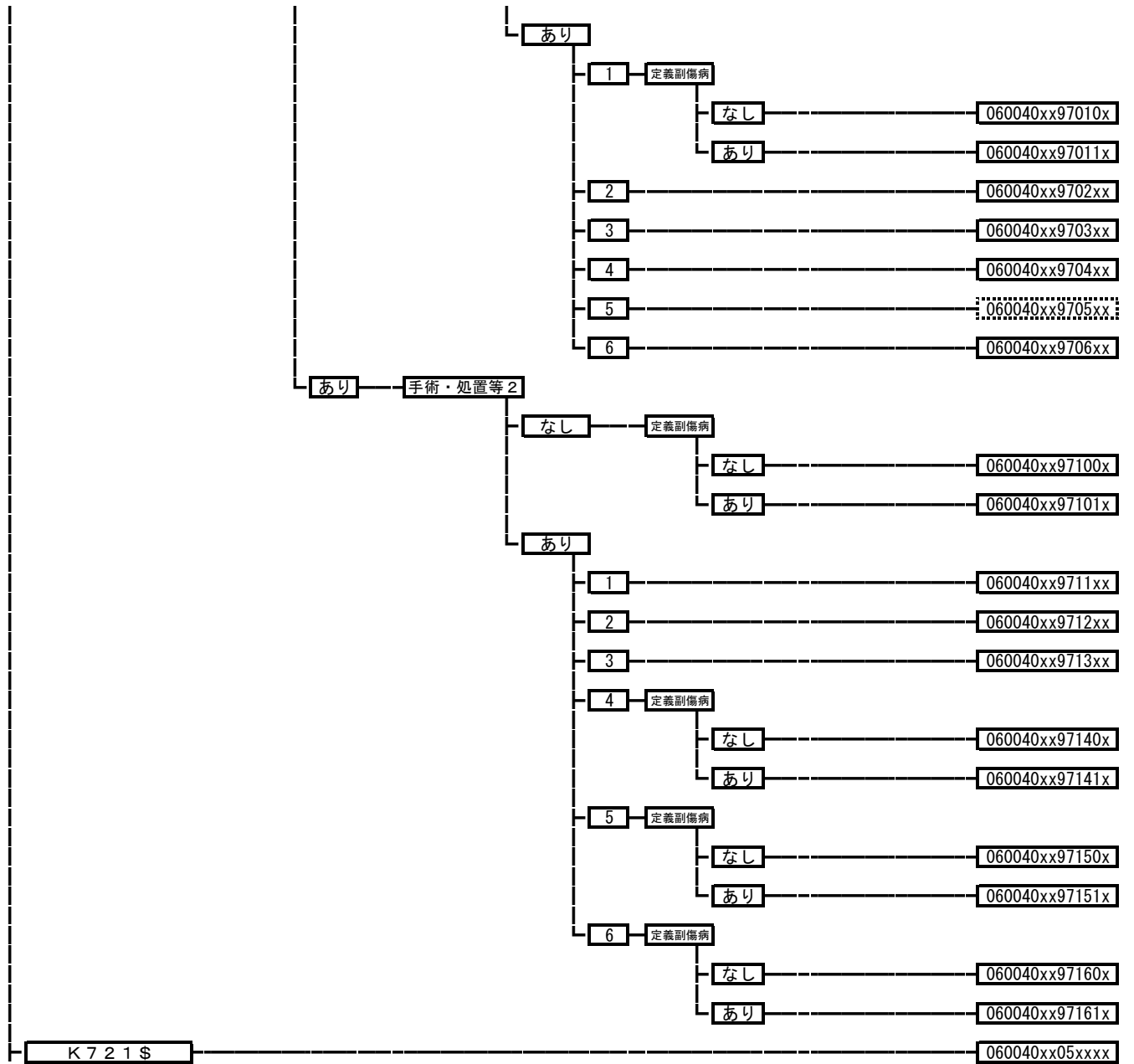

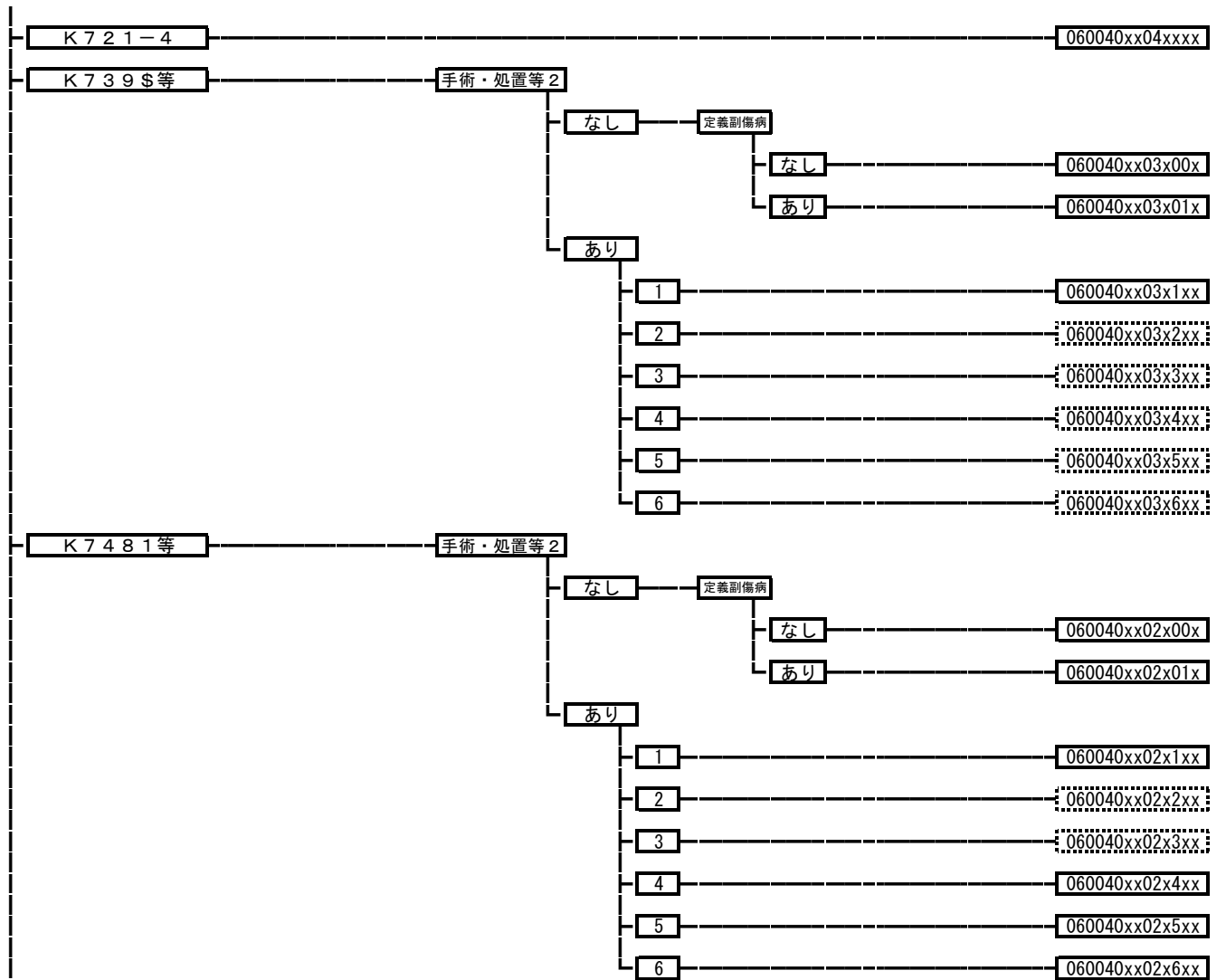

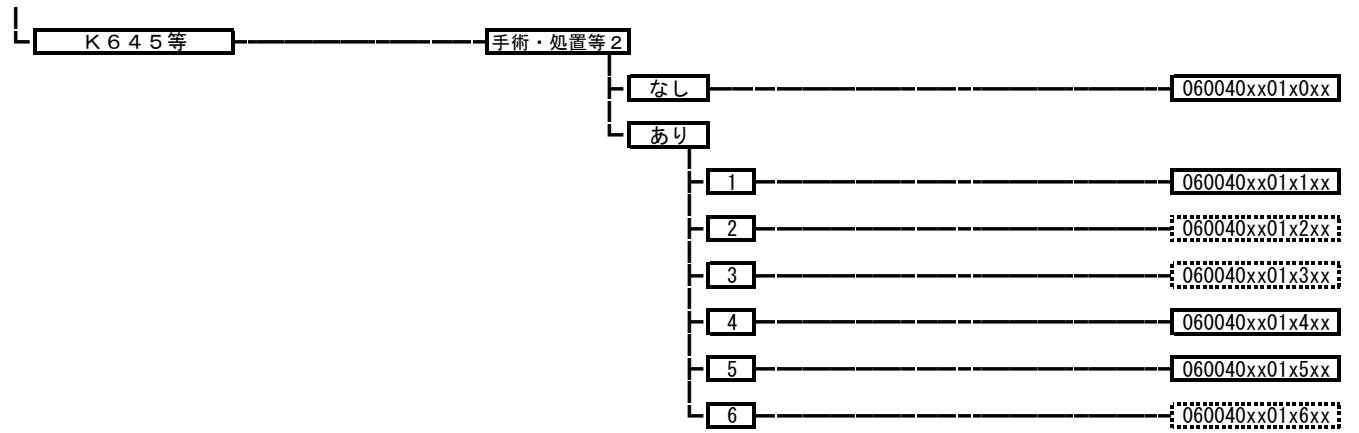

060050 肝・肝内胆管の悪性腫瘍（続発性を含む。）

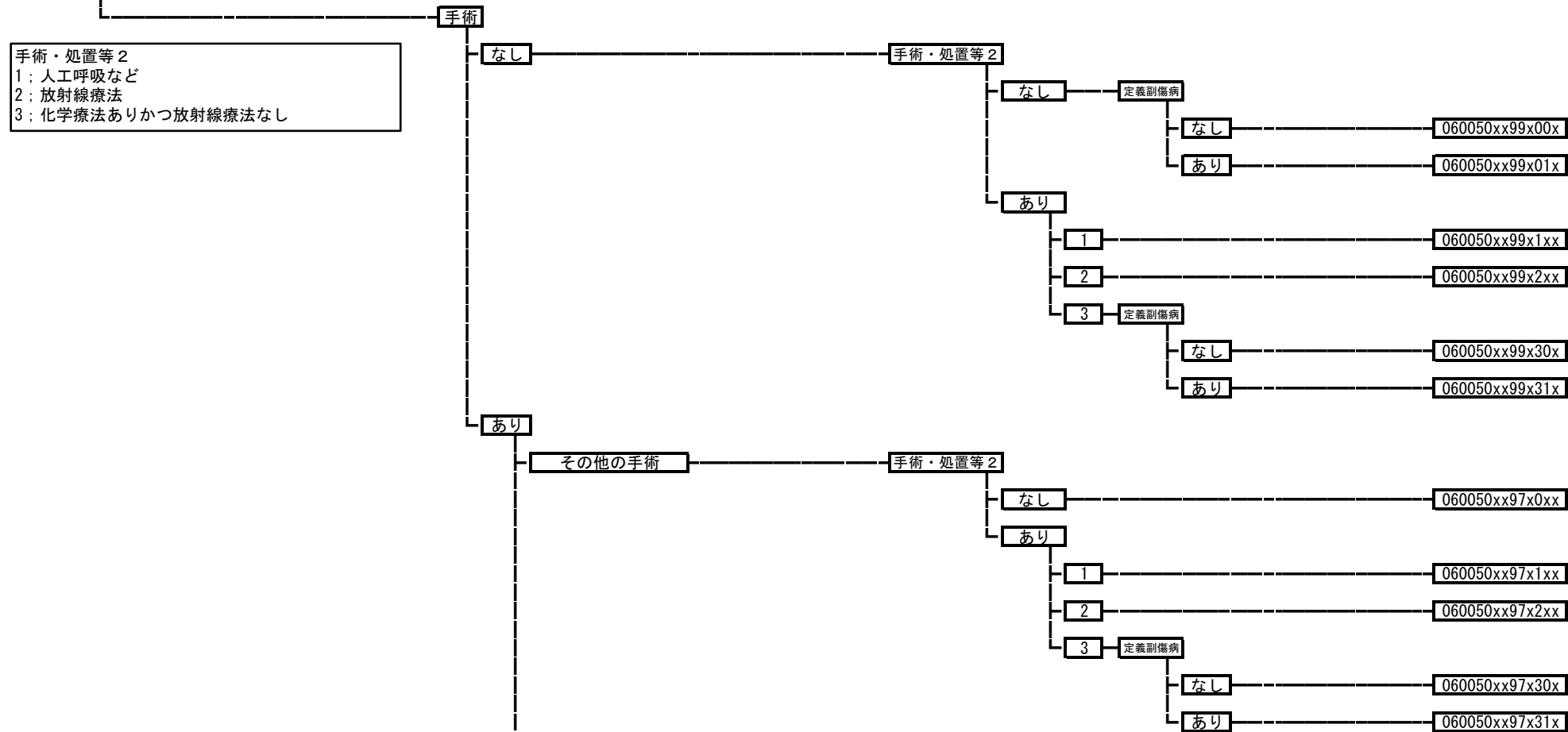

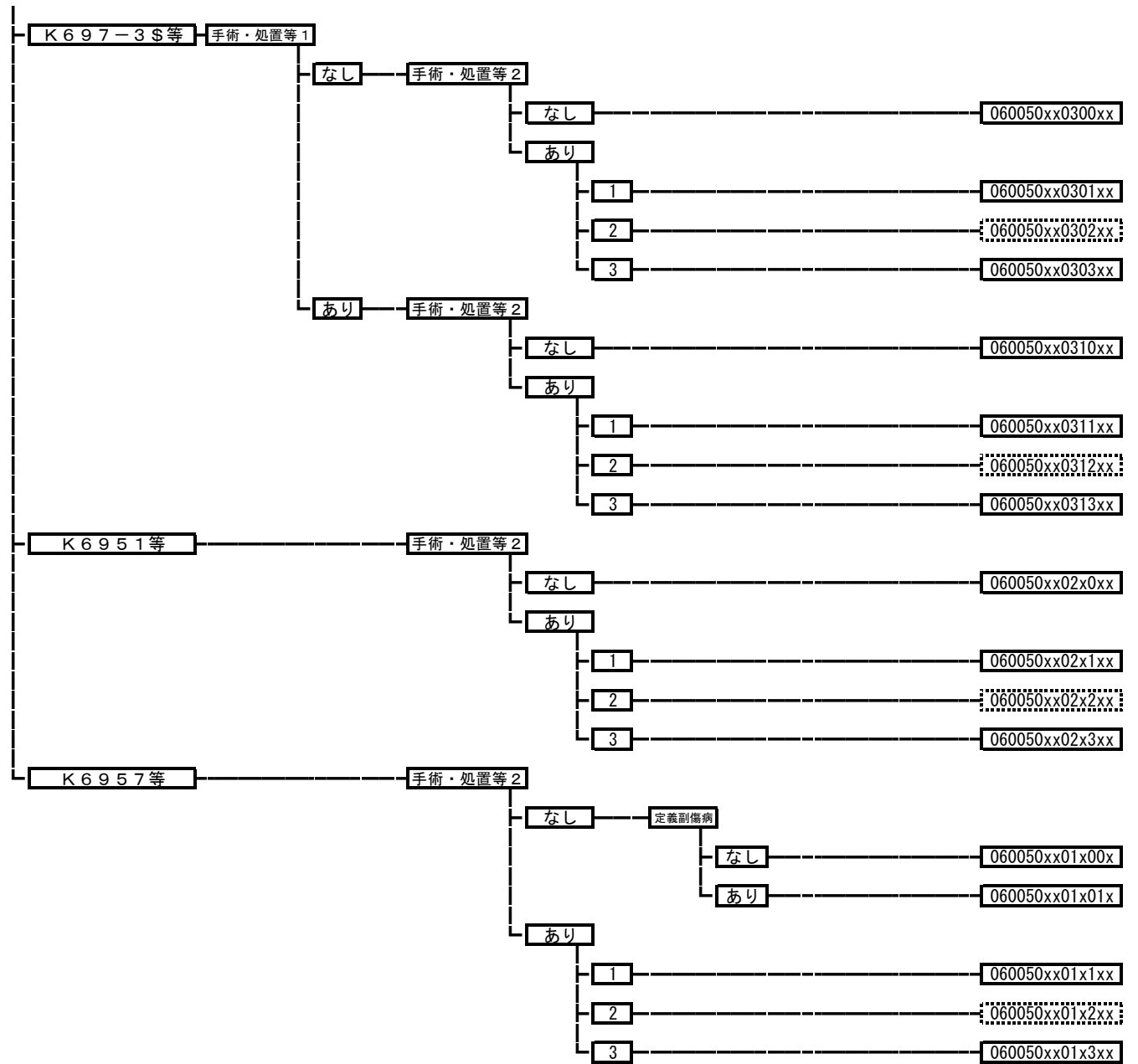

060060 胆嚢、肝外胆管の悪性腫瘍

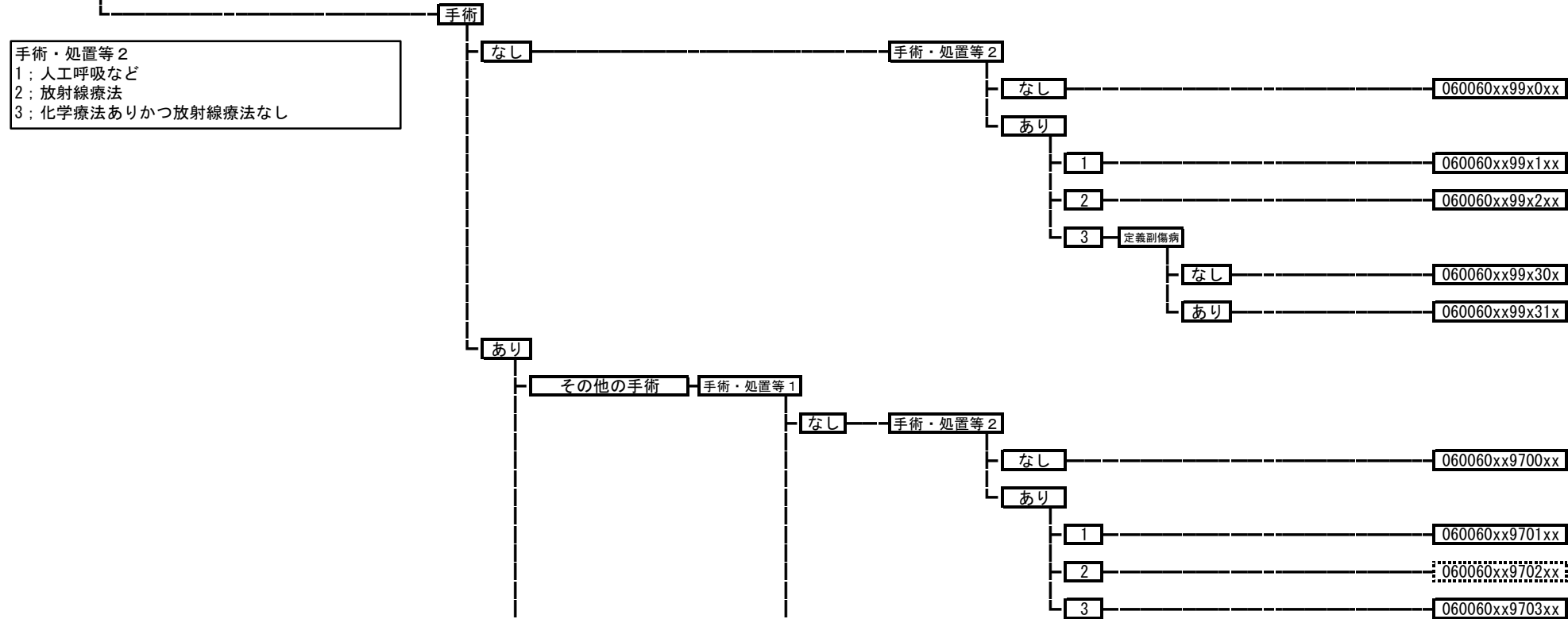

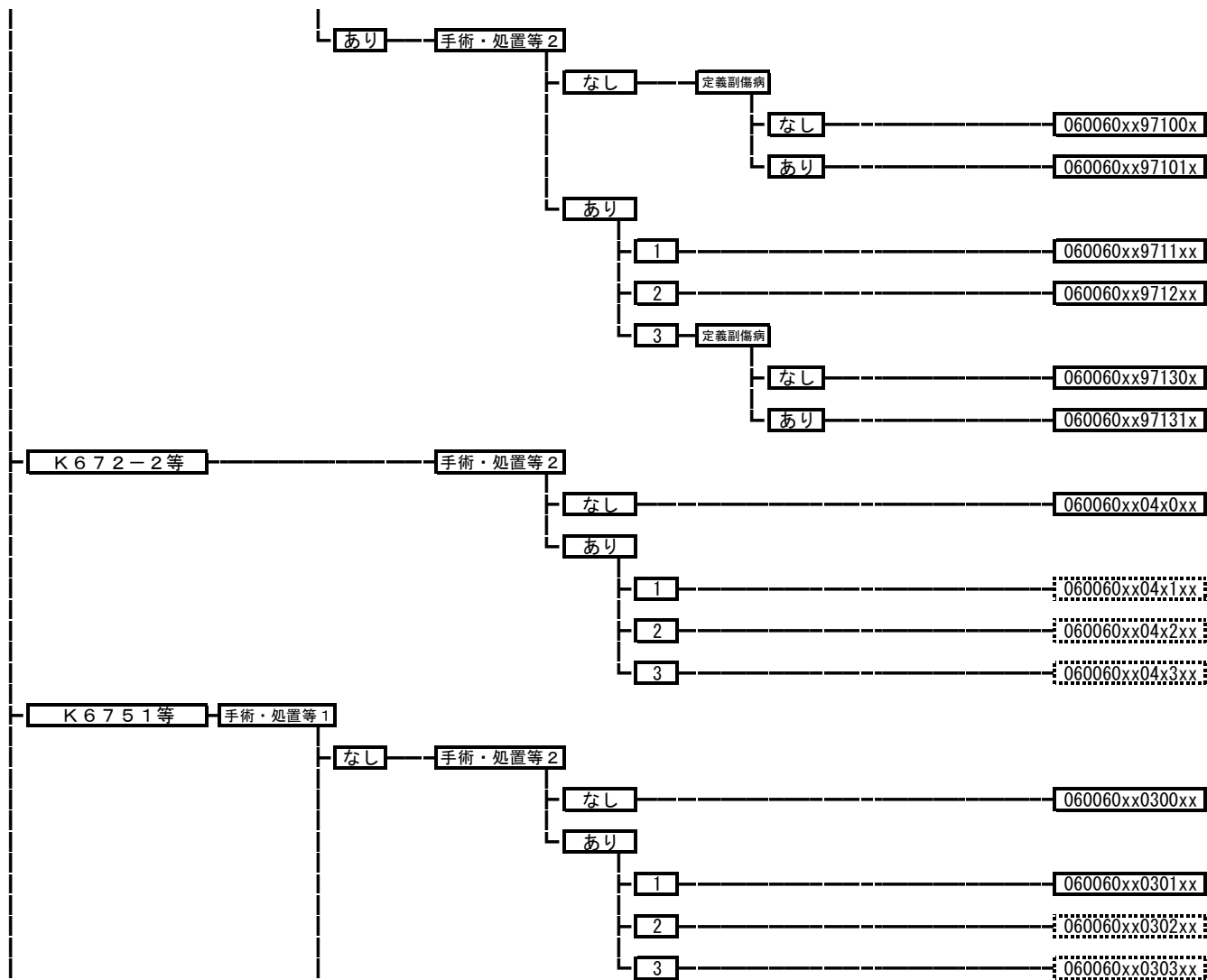

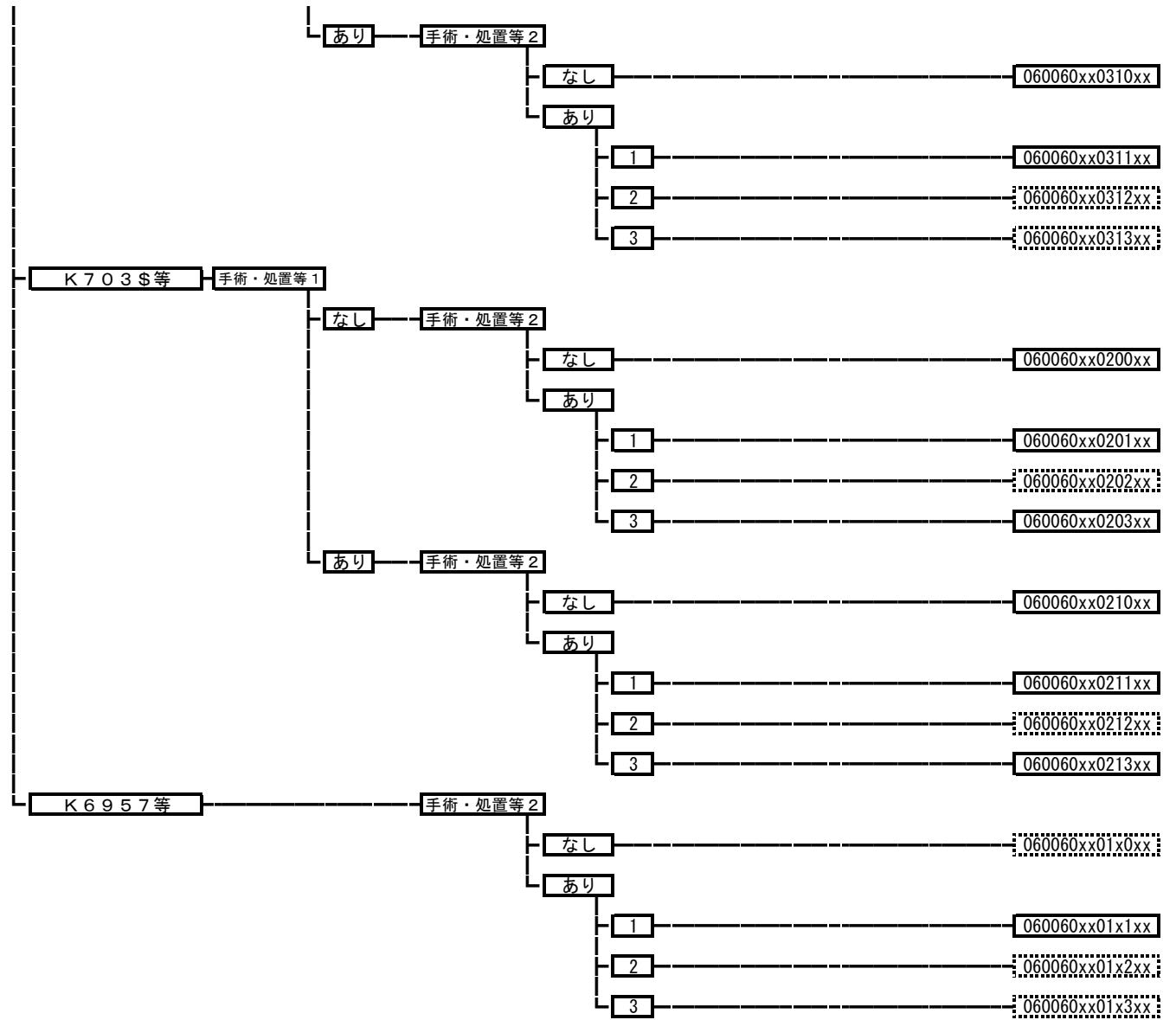

06007x	膵臓、脾臓の腫瘍	
	060071	膵臓の腫瘍
	060072	脾臓の腫瘍

手術・処置等 2
 1; 人工呼吸など
 2; 化学療法なしかつ放射線療法あり
 3; 化学療法ありかつ放射線療法あり
 4; 化学療法ありかつ放射線療法なし
 5; エベロリムス、スニチニブリンゴ酸
 6; オクトレオチド酢酸塩徐放性

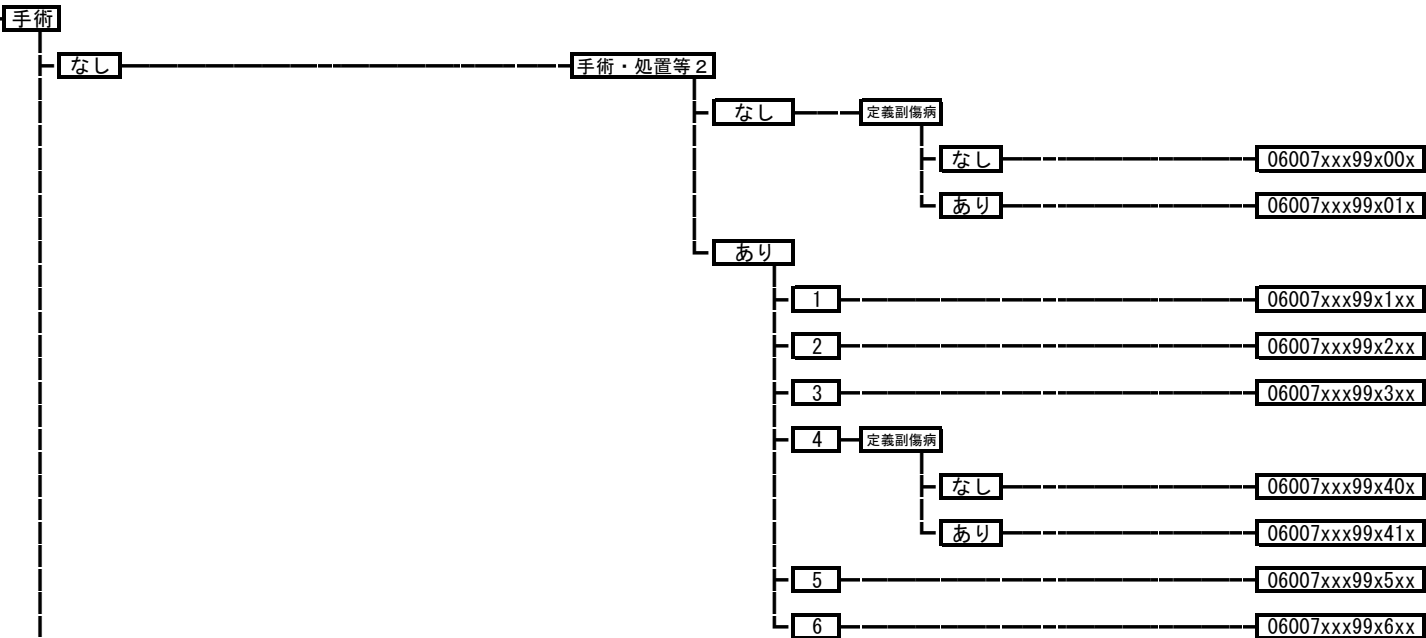

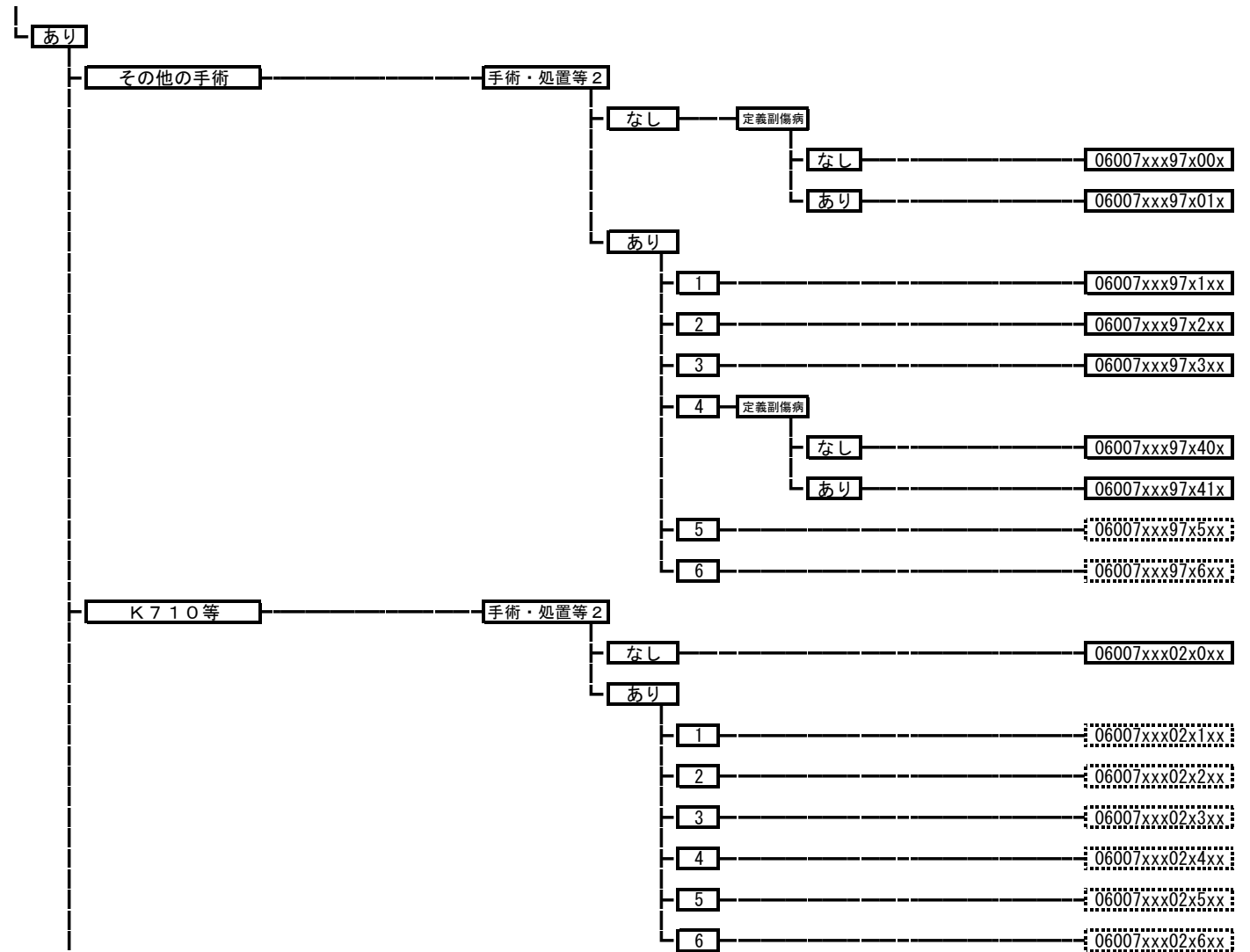

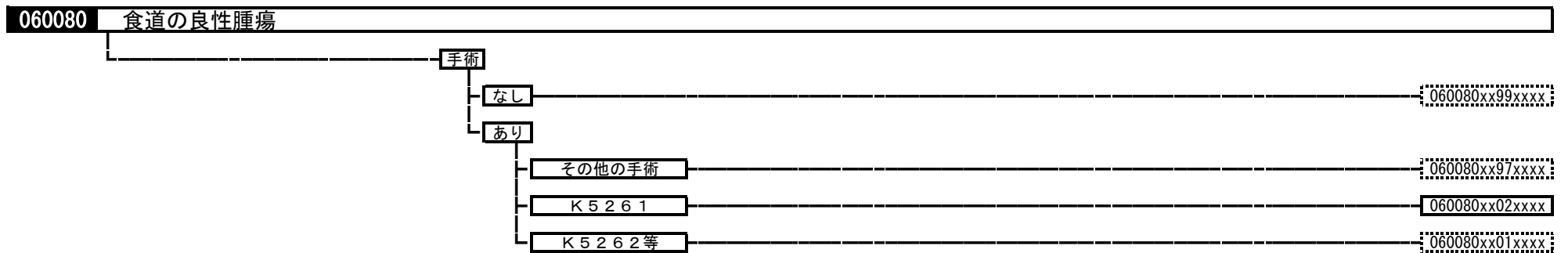
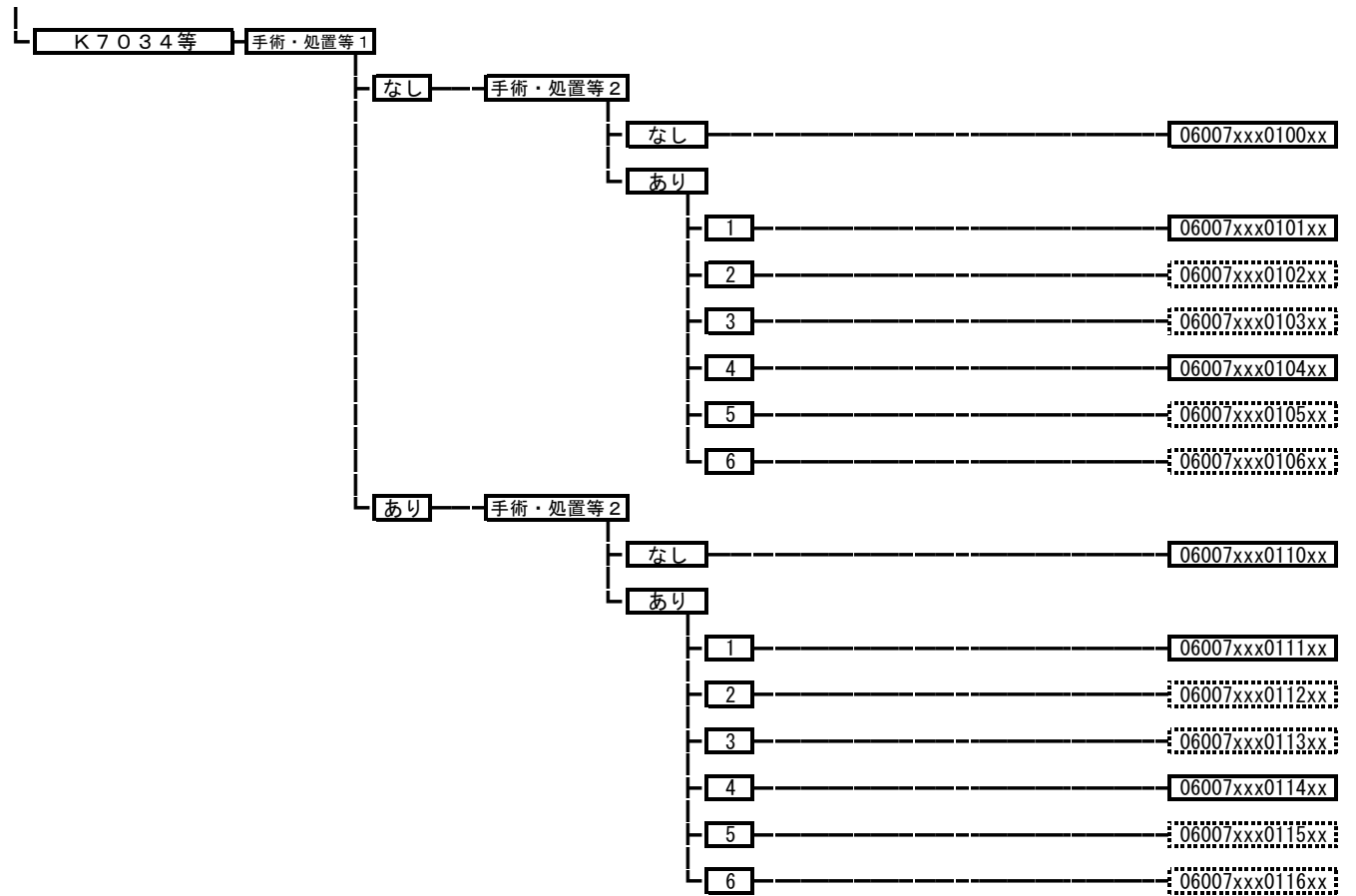

060090 胃の良性腫瘍

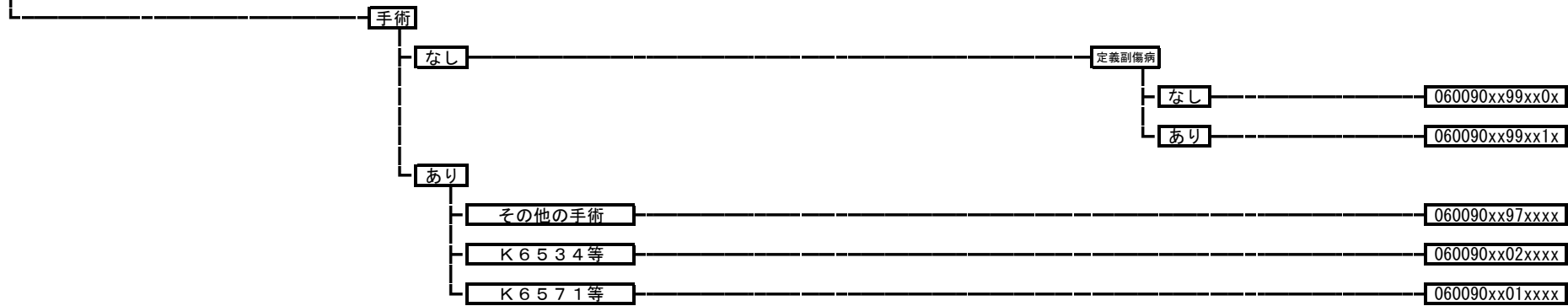

060100 小腸大腸の良性疾患（良性腫瘍を含む。）

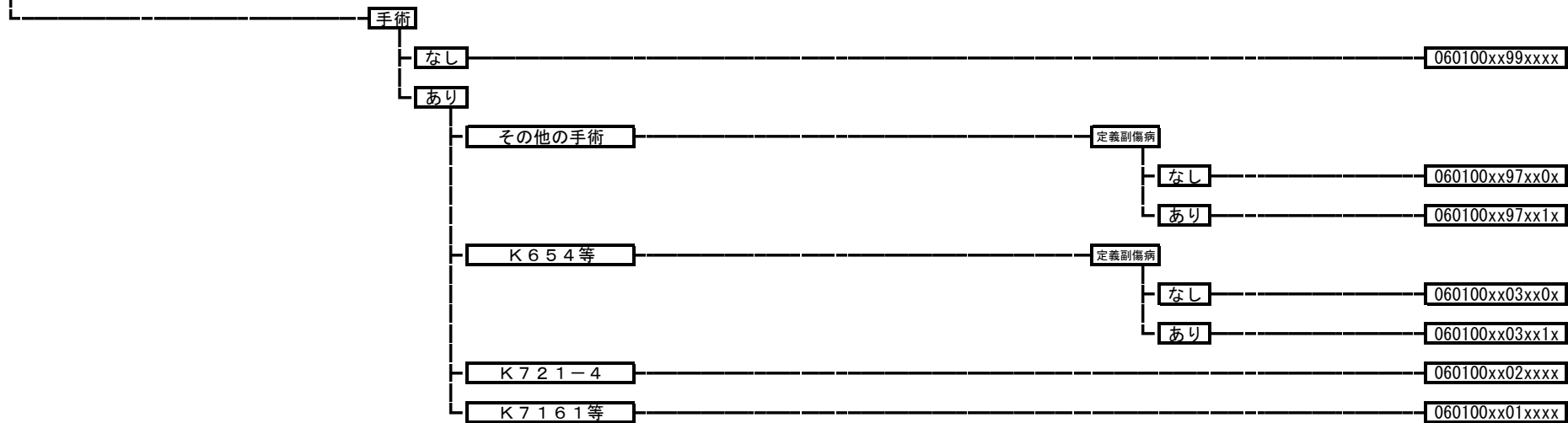

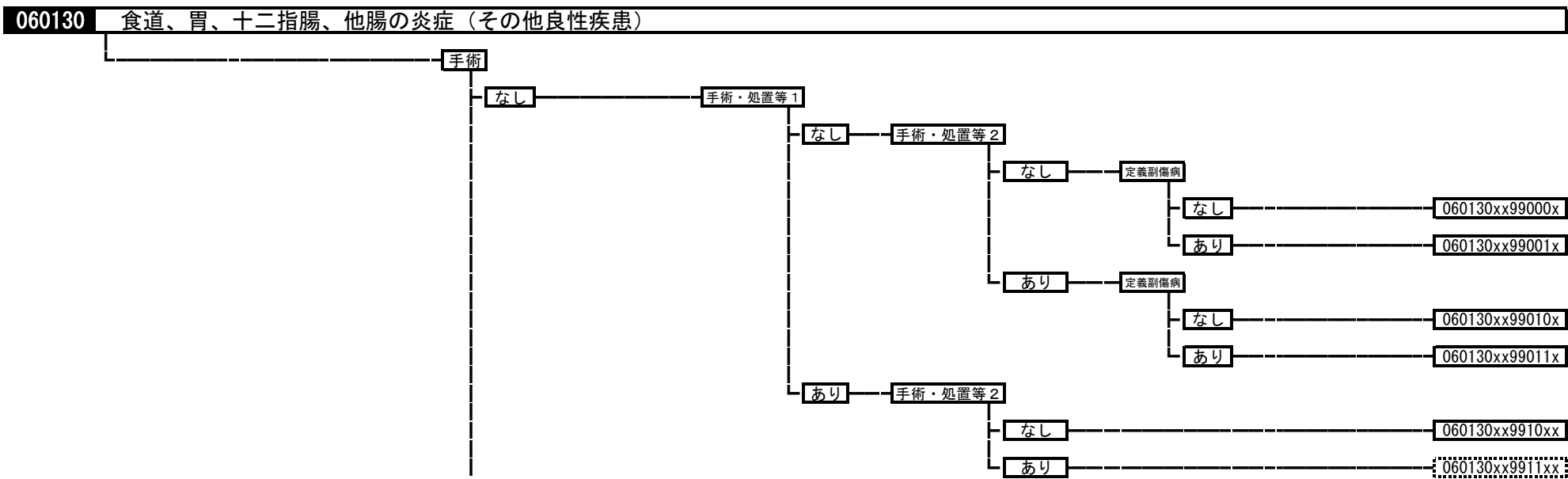
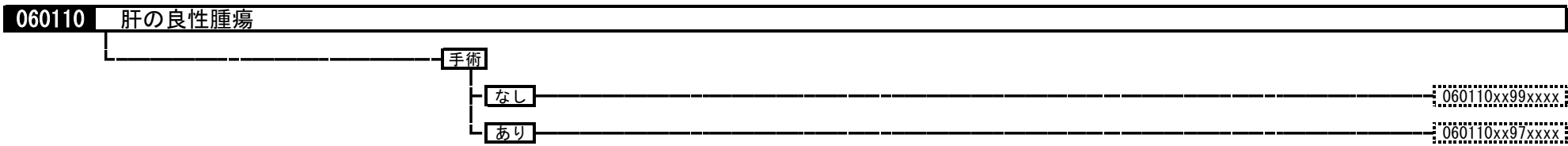
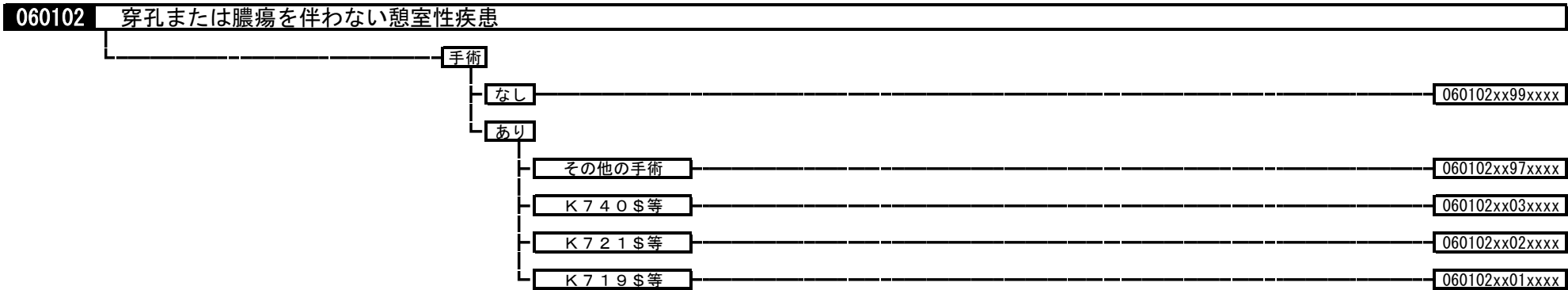

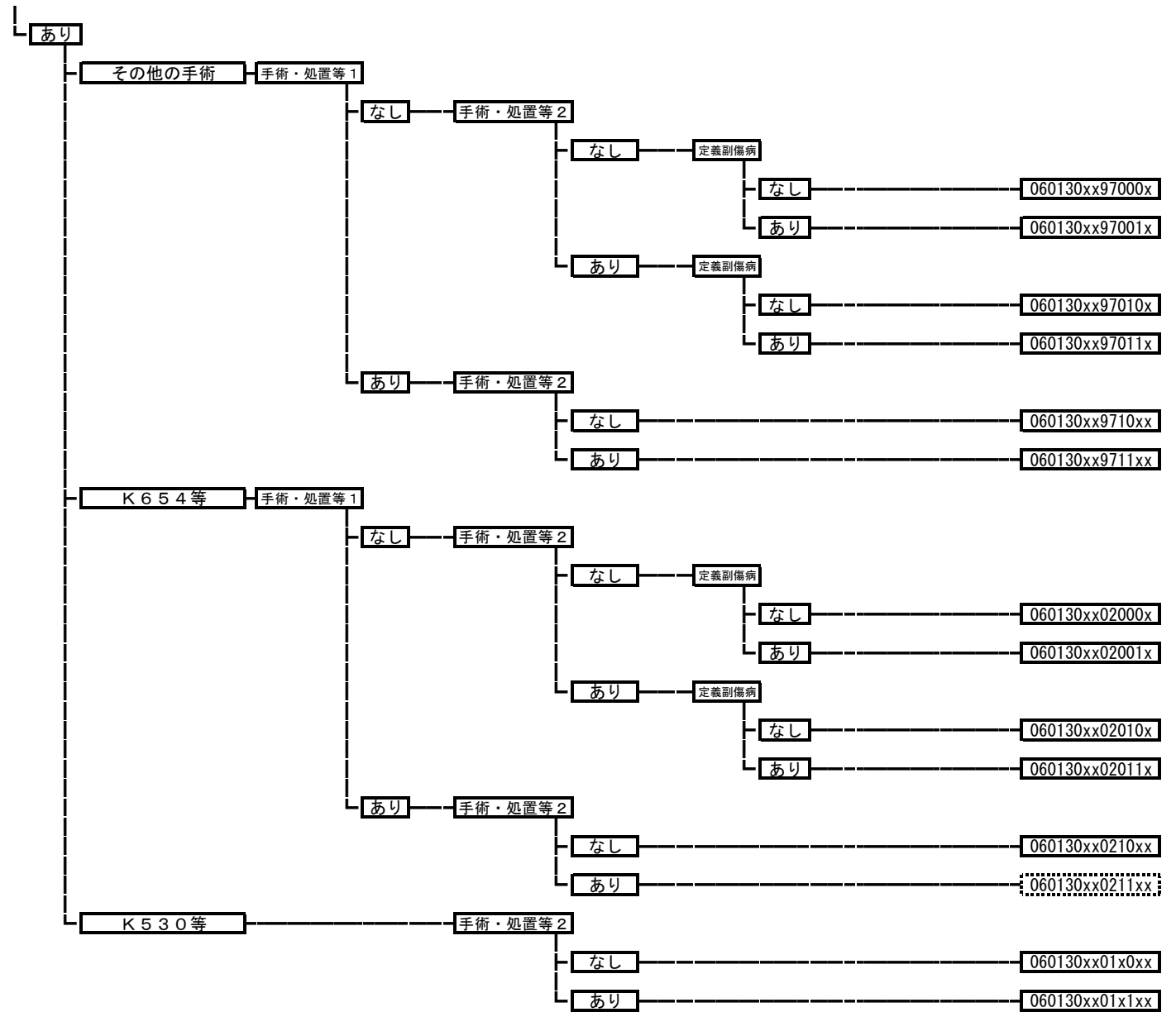

060140 胃十二指腸潰瘍、胃憩室症、幽門狭窄（穿孔を伴わないもの）

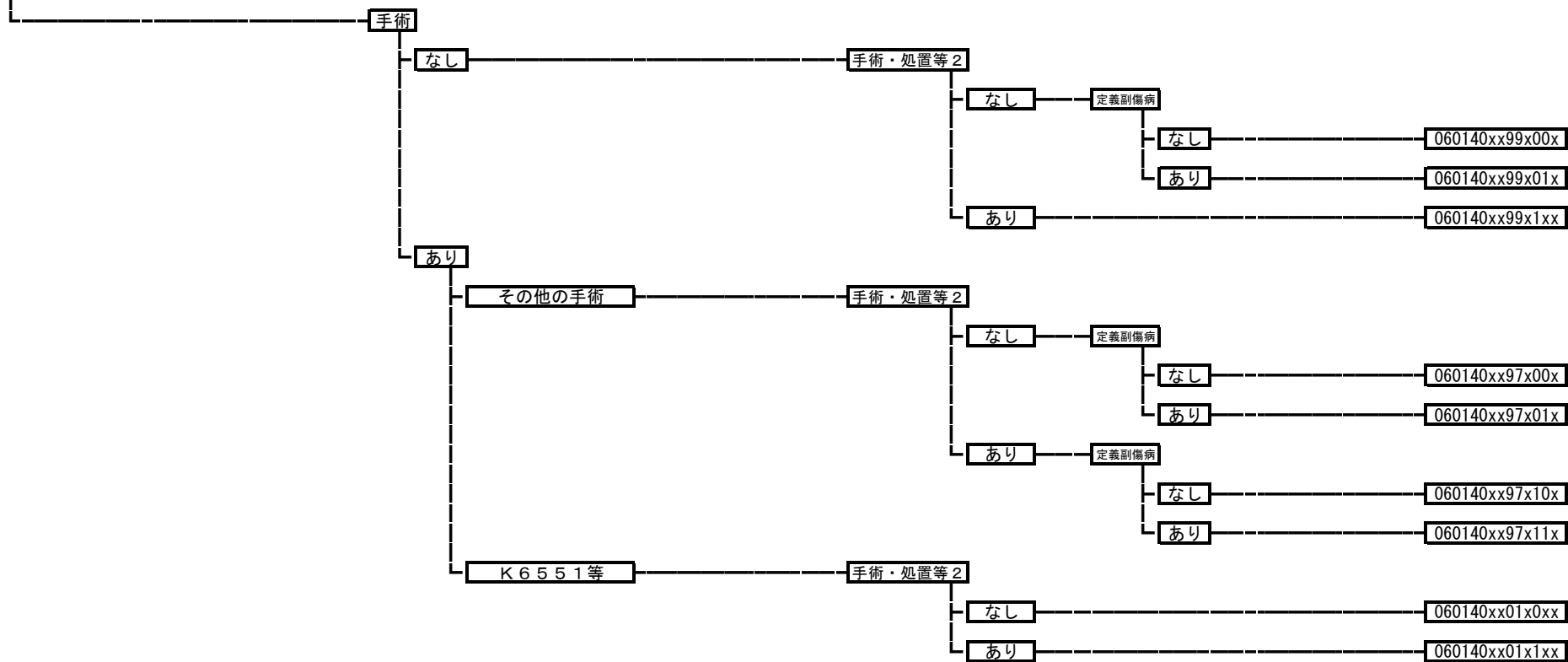

060141 胃十二指腸潰瘍、胃憩室症、幽門狭窄（穿孔を伴うもの）

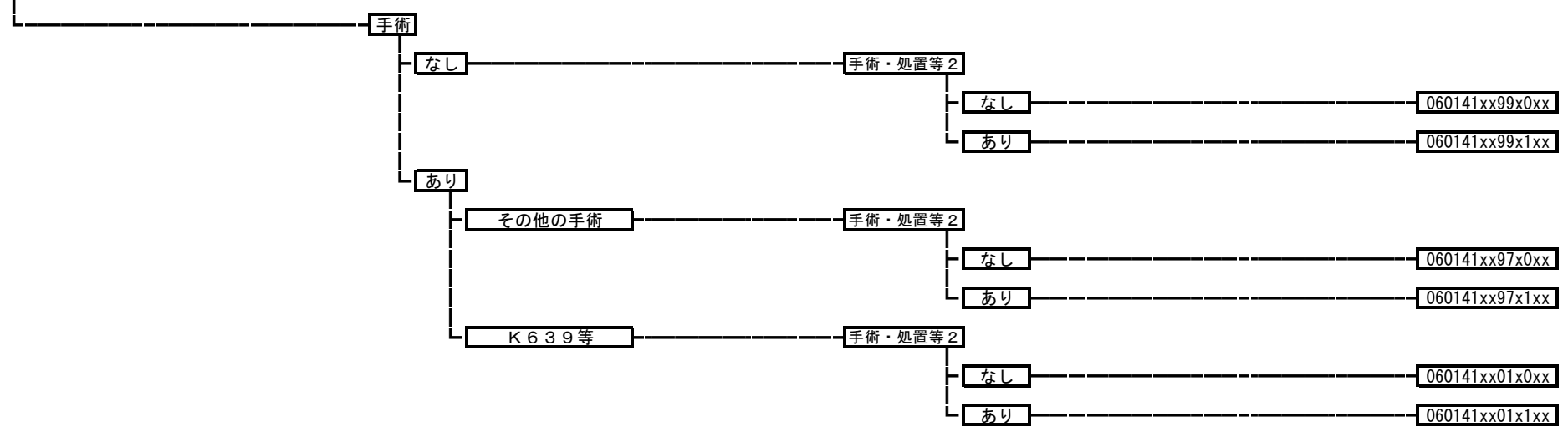

060150 虫垂炎

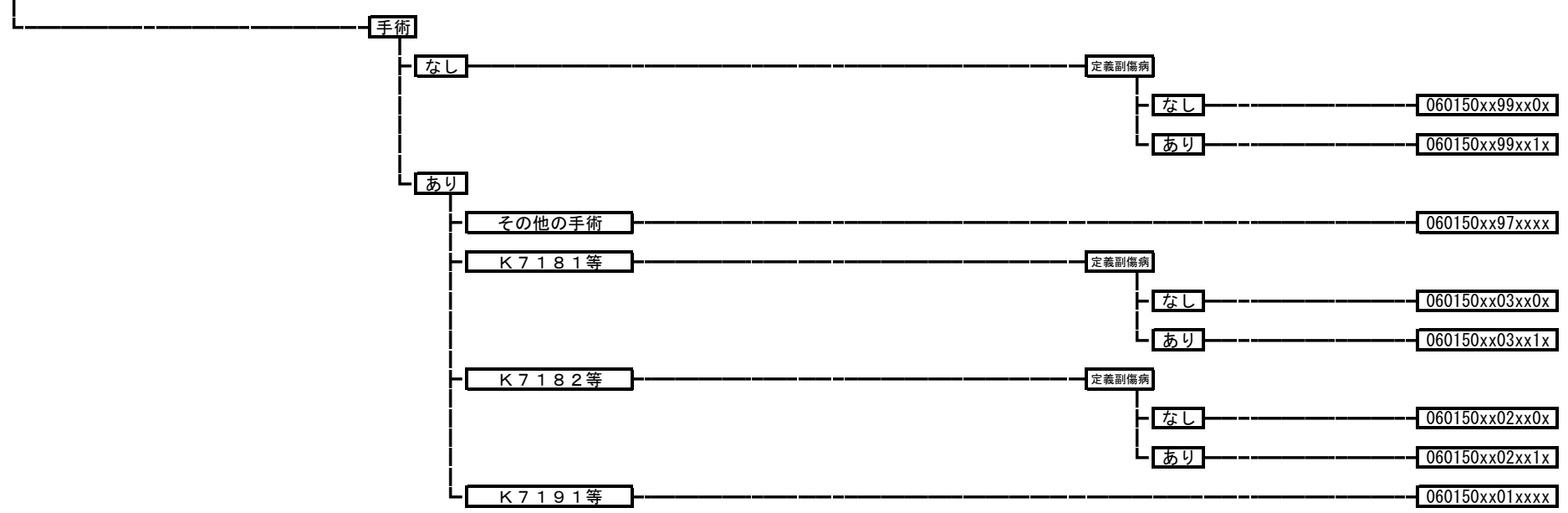

060160 鼠径ヘルニア

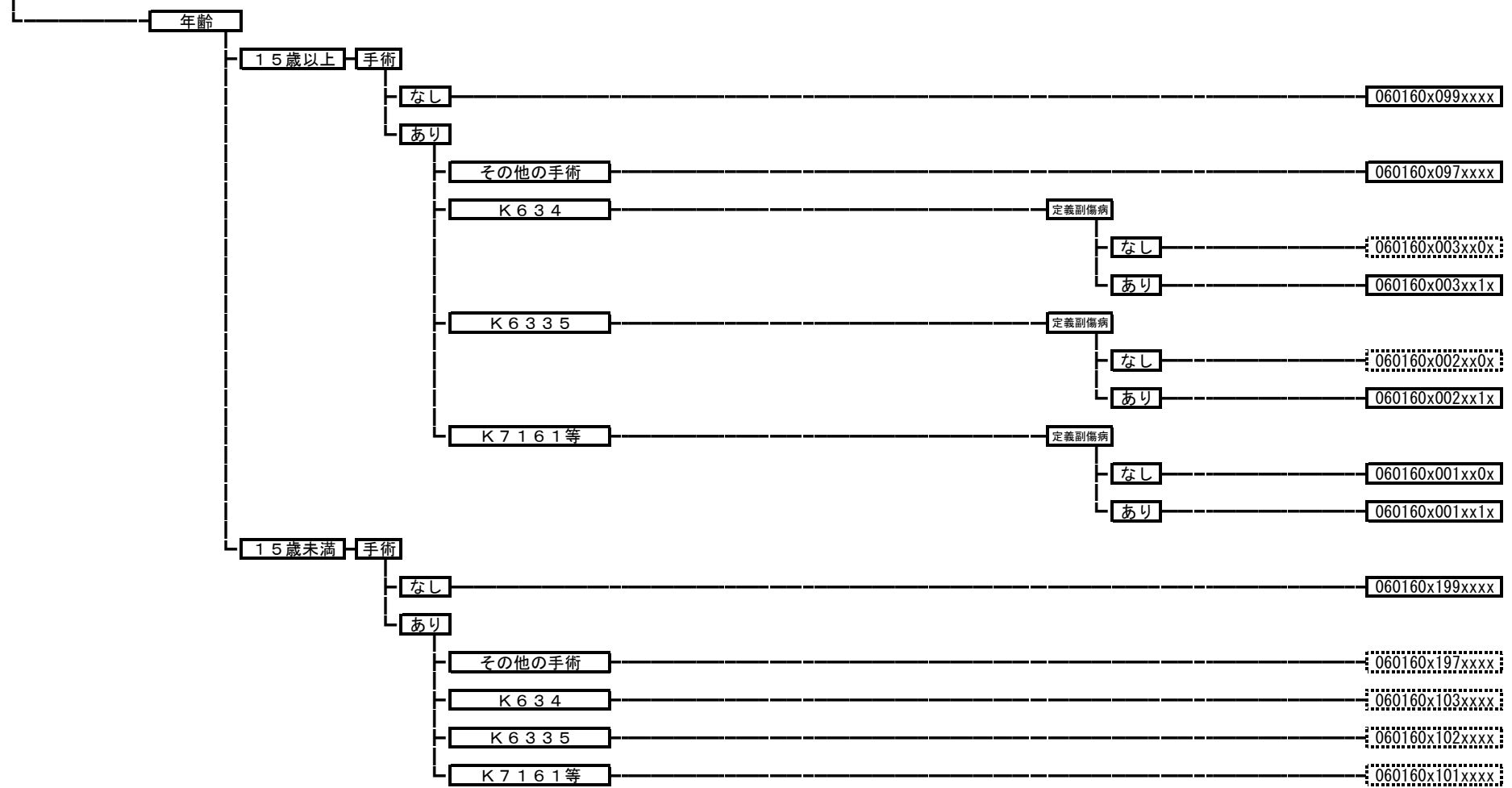

060170 閉塞、壊疽のない腹腔のヘルニア

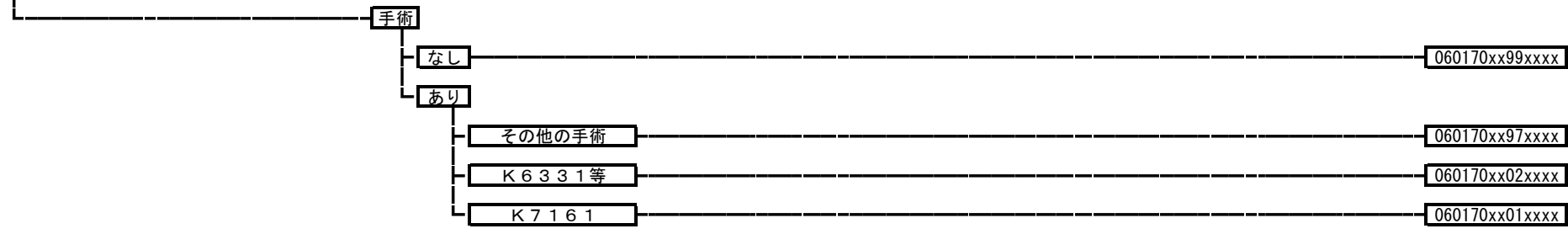

060180 クロオン病等

手術・処置等 2
 1; 人工呼吸、中心静脈注射
 2; アダリムマブ
 3; インフリキシマブ

手術

なし

手術・処置等 2

なし

060180xx99x0xx

あり

1

060180xx99x1xx

2

060180xx99x2xx

3

060180xx99x3xx

あり

その他の手術

手術・処置等 2

なし

060180xx97x0xx

あり

1

060180xx97x1xx

2

060180xx97x2xx

3

060180xx97x3xx

K719\$+K726等

手術・処置等 2

なし

060180xx01x0xx

あり

1

060180xx01x1xx

2

060180xx01x2xx

3

060180xx01x3xx

060185 潰瘍性大腸炎

手術・処置等 2
 1; 人工呼吸、中心静脈注射
 2; タクロリムス（外用薬を除く。）、アザチオプリン
 3; 血球成分除去療法

手術

なし

手術・処置等 2

なし

060185xx99x0xx

あり

1

060185xx99x1xx

2

060185xx99x2xx

3

060185xx99x3xx

4

060185xx99x4xx

あり

その他の手術

手術・処置等 2

なし

060185xx97x0xx

あり

1

060185xx97x1xx

2

060185xx97x2xx

3

060185xx97x3xx

4

060185xx97x4xx

K719\$+K726等

手術・処置等 2

なし

060185xx01x0xx

あり

1

060185xx01x1xx

2

060185xx01x2xx

3

060185xx01x3xx

4

060185xx01x4xx

060190 虚血性腸炎

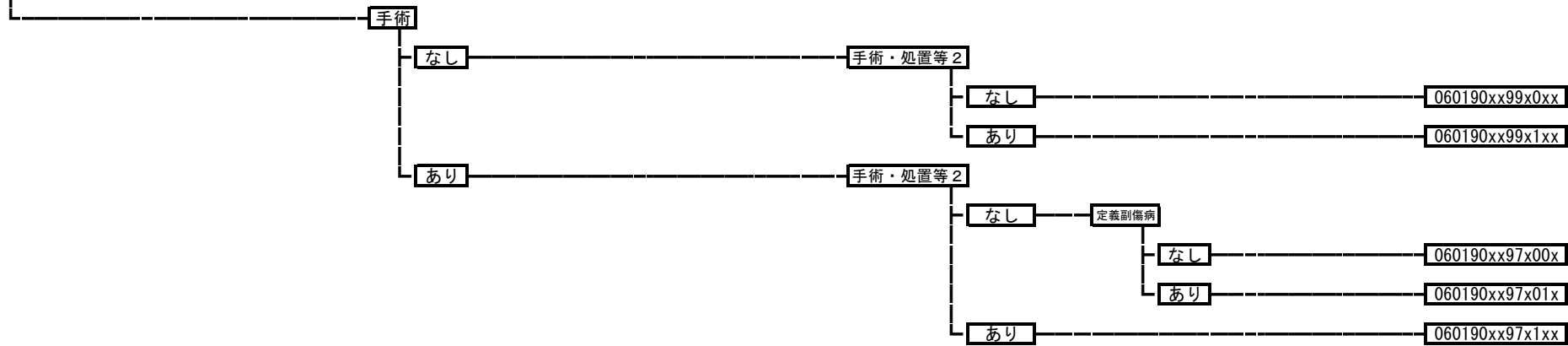

060200 腸重積

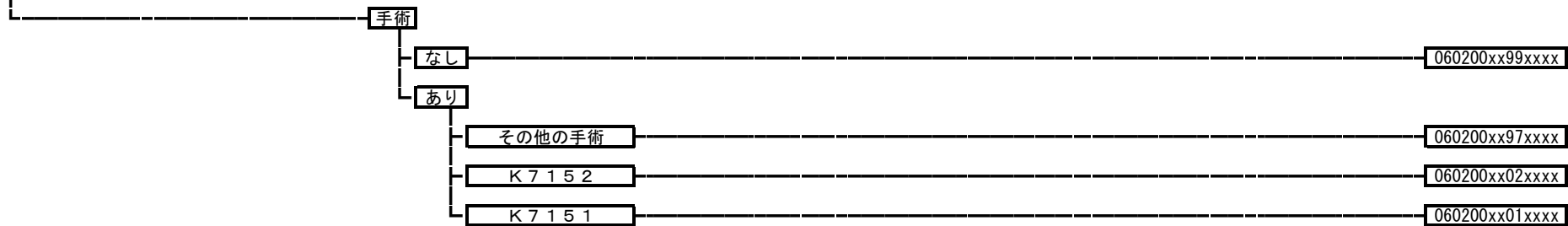

060210 ヘルニアの記載のない腸閉塞

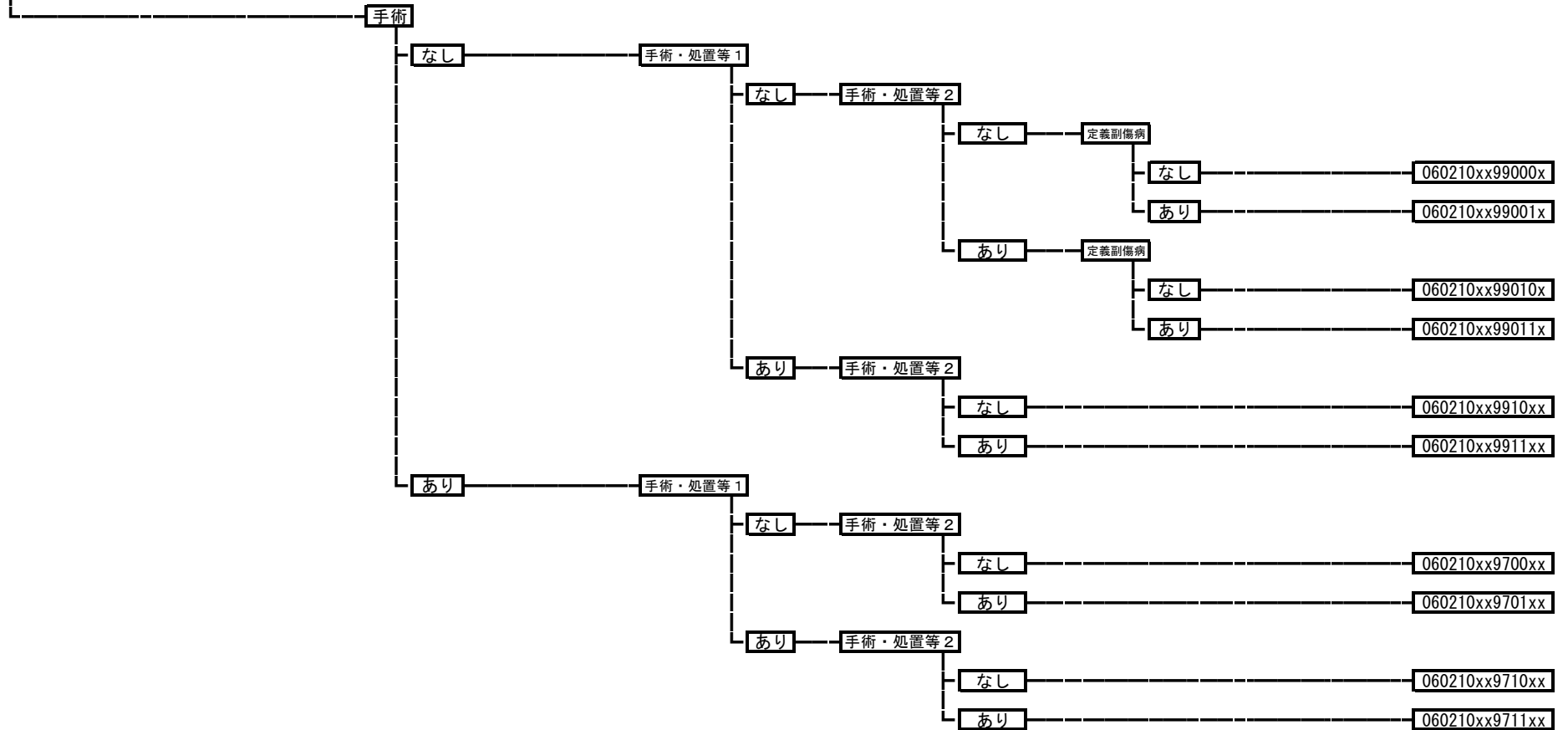

060220 直腸脱、肛門脱

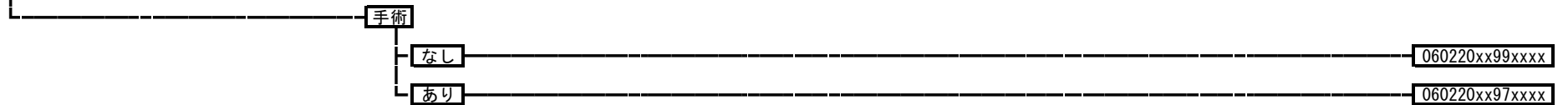

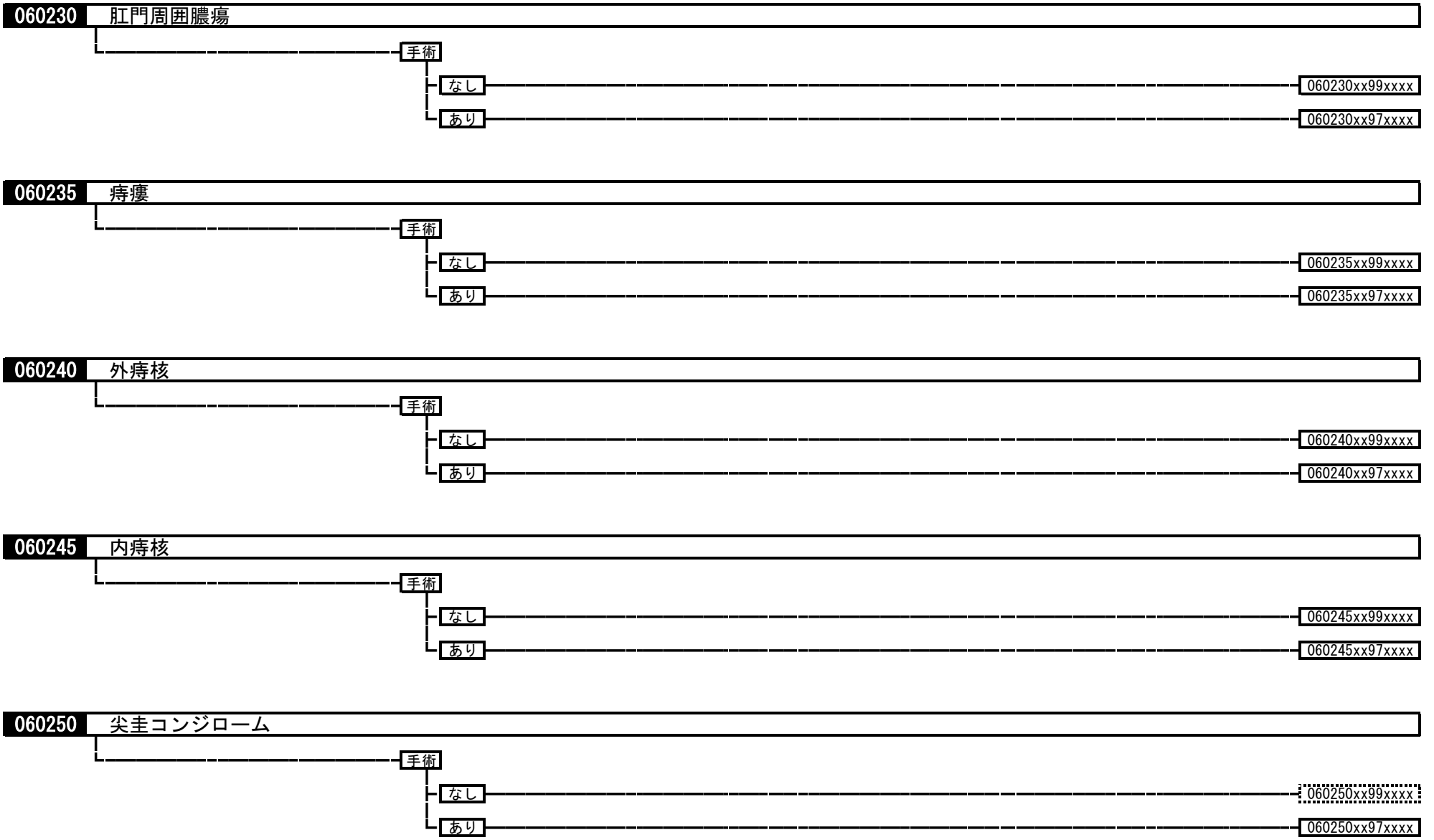

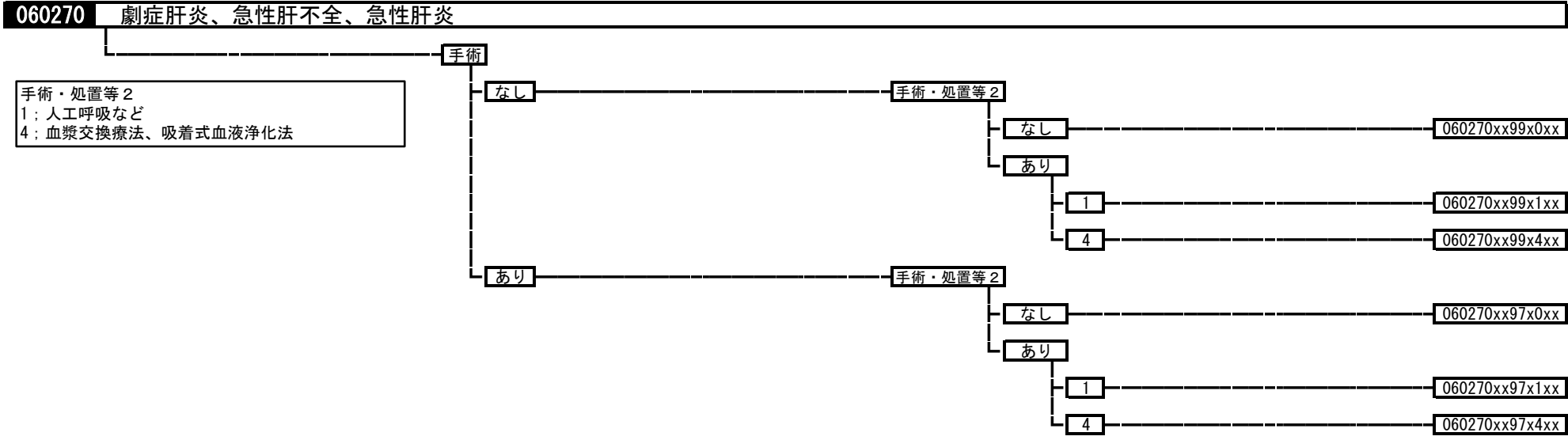
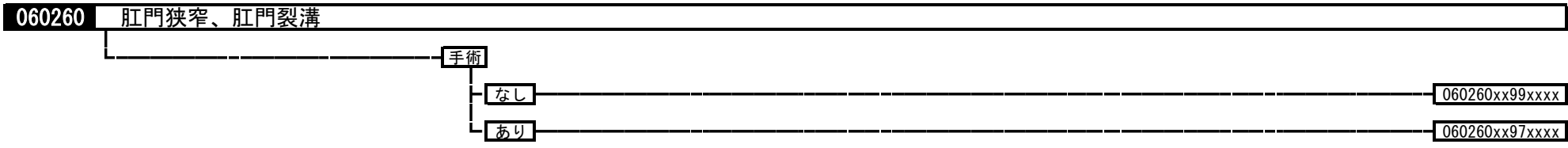

060290 慢性肝炎（慢性C型肝炎を除く。）

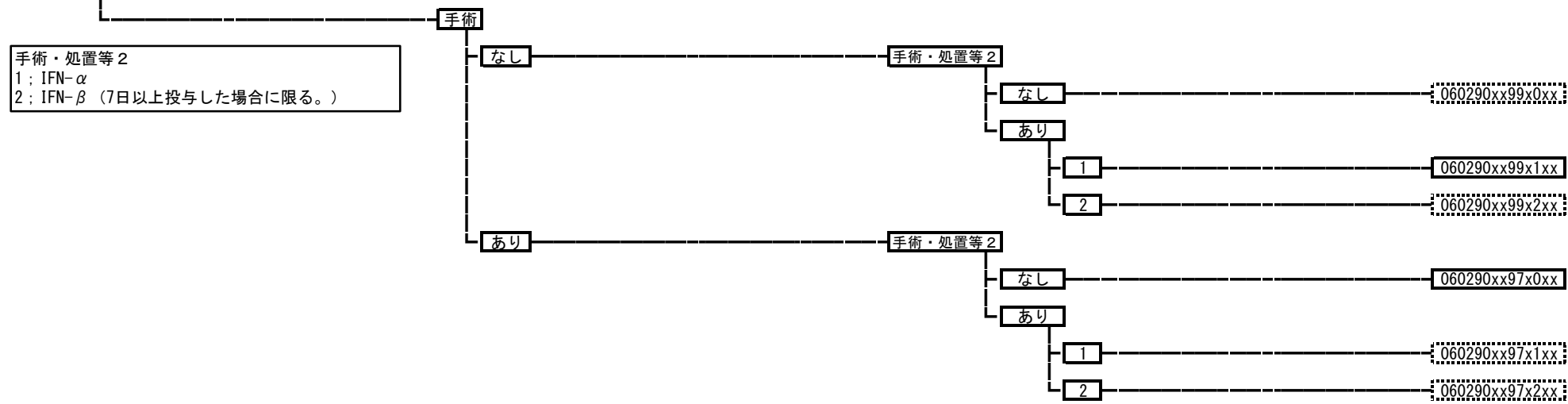

060295 慢性C型肝炎

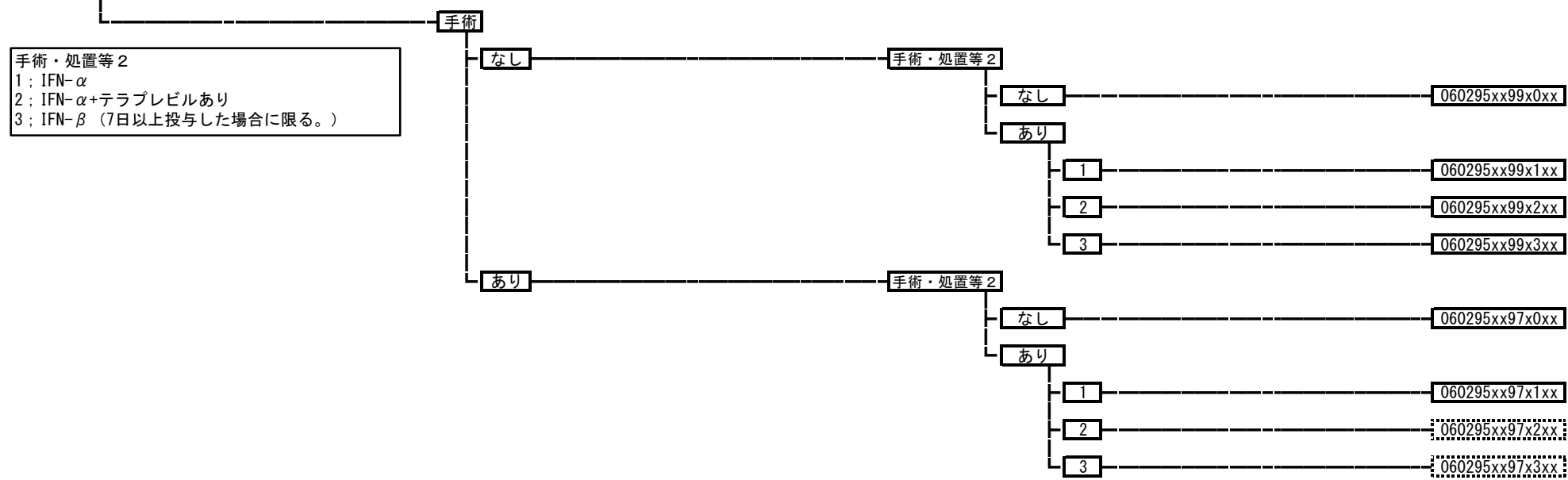

060300 肝硬変（胆汁性肝硬変を含む。）

手術・処置等 2
 1；人工呼吸など
 3；血漿交換療法、吸着式血液浄化法

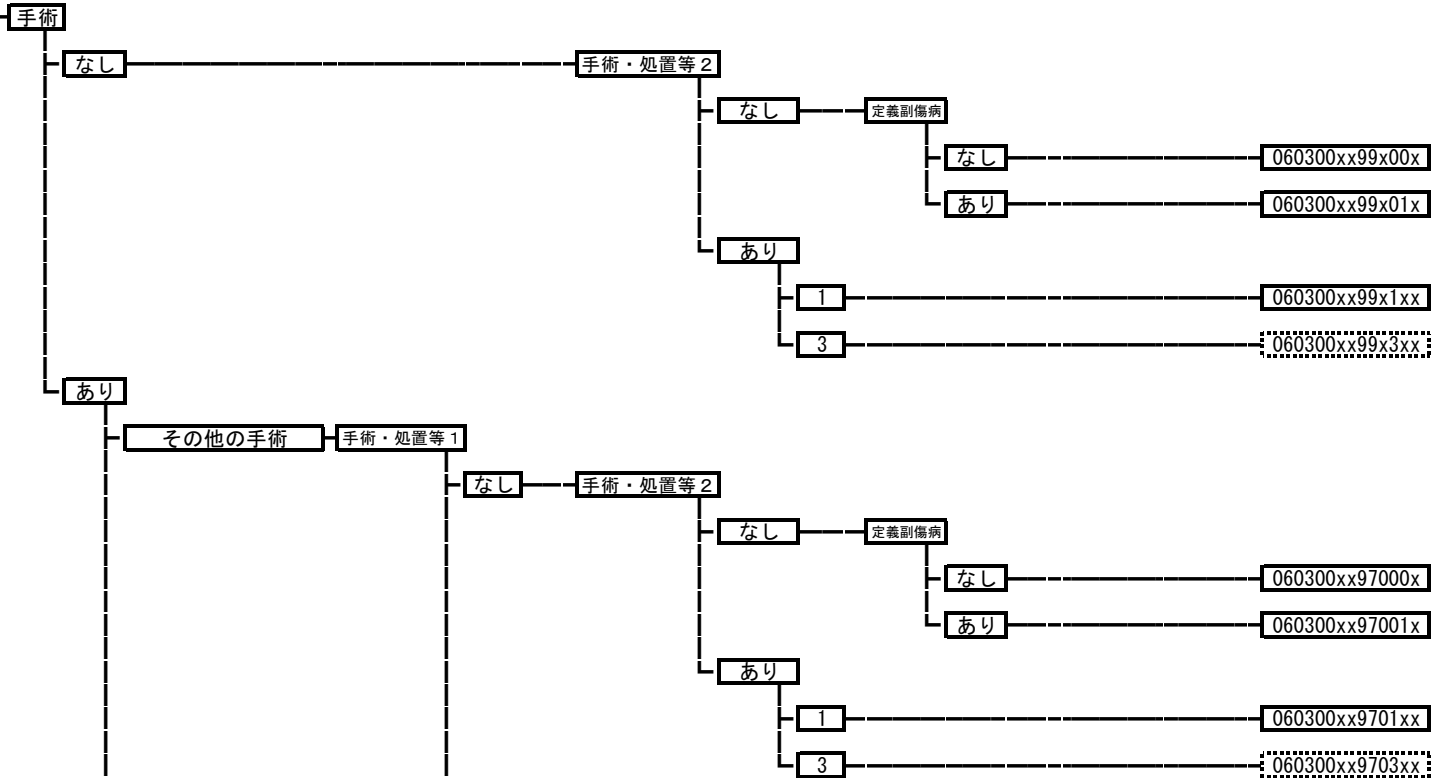

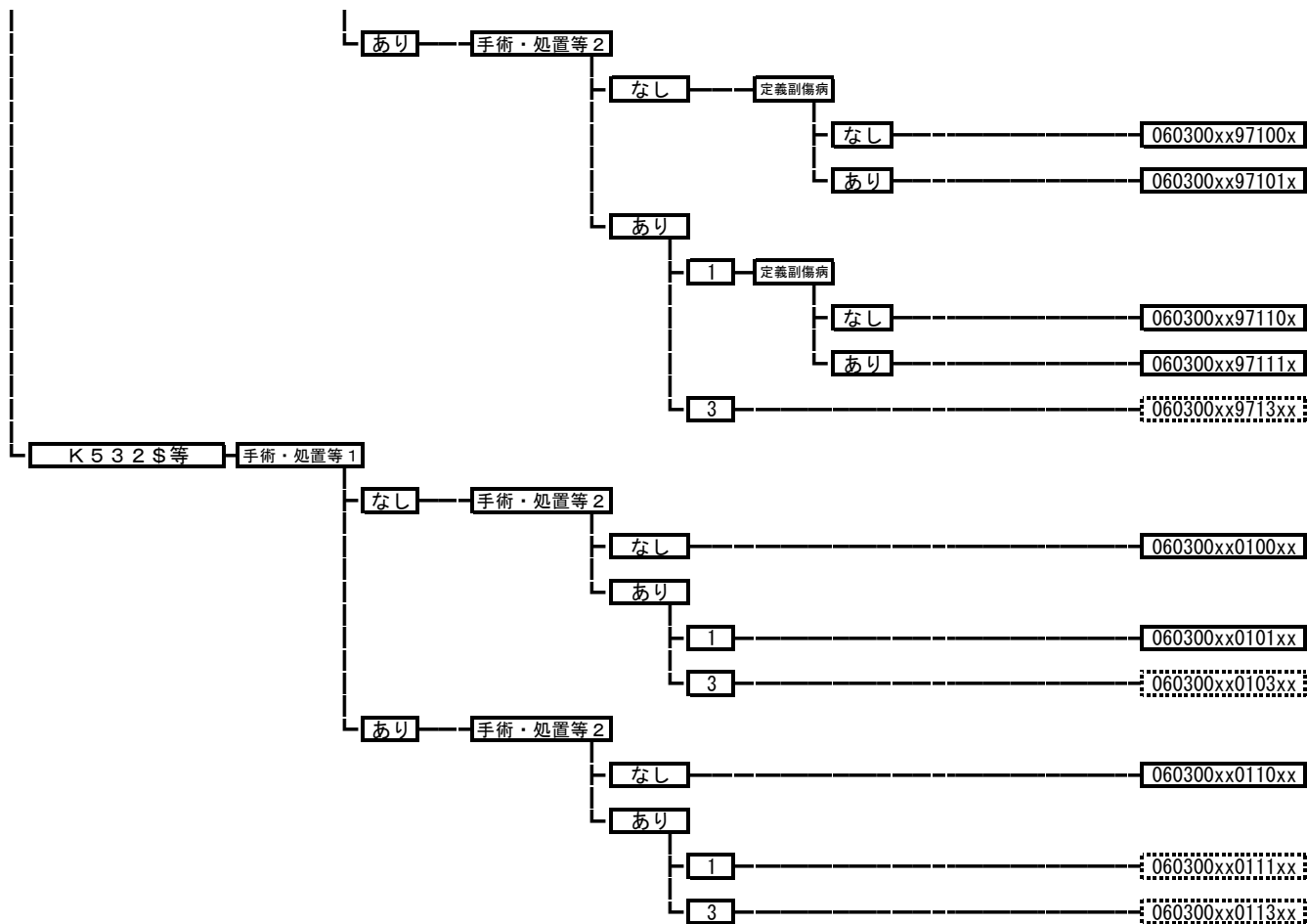

060310 肝膿瘍（細菌性・寄生虫性疾患を含む。）

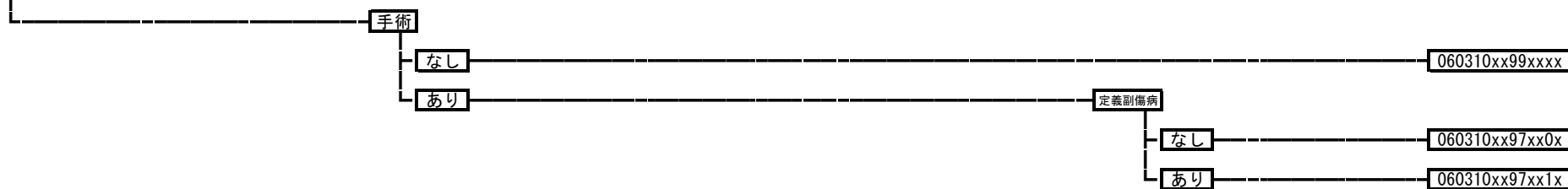

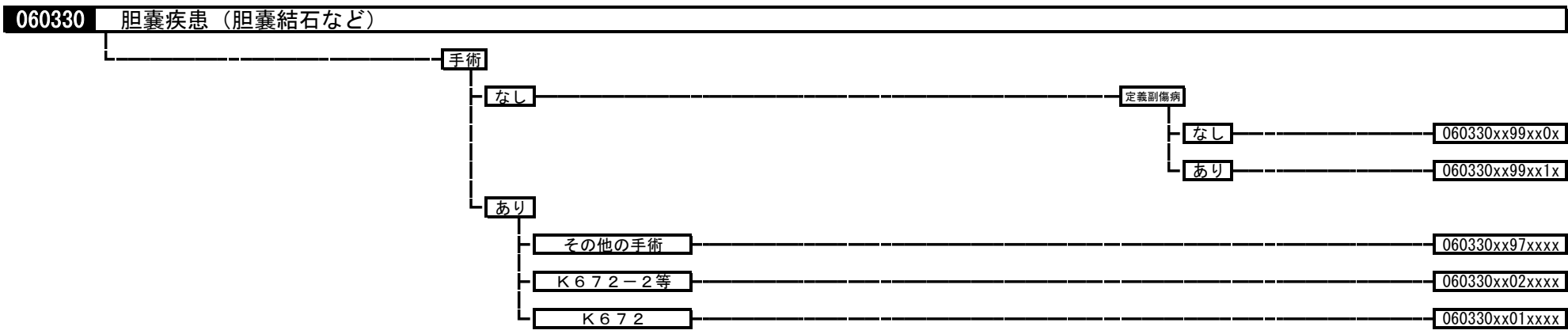
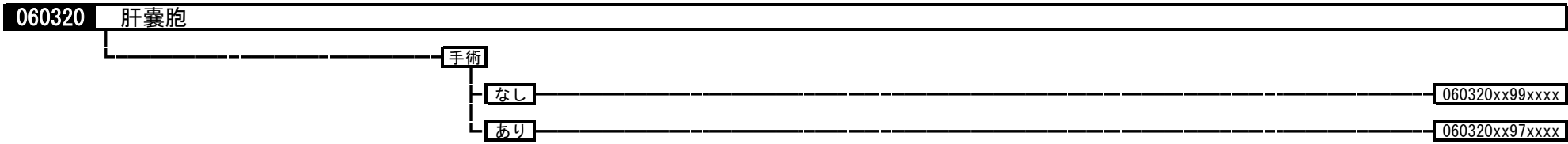

060335 胆嚢水腫、胆嚢炎等

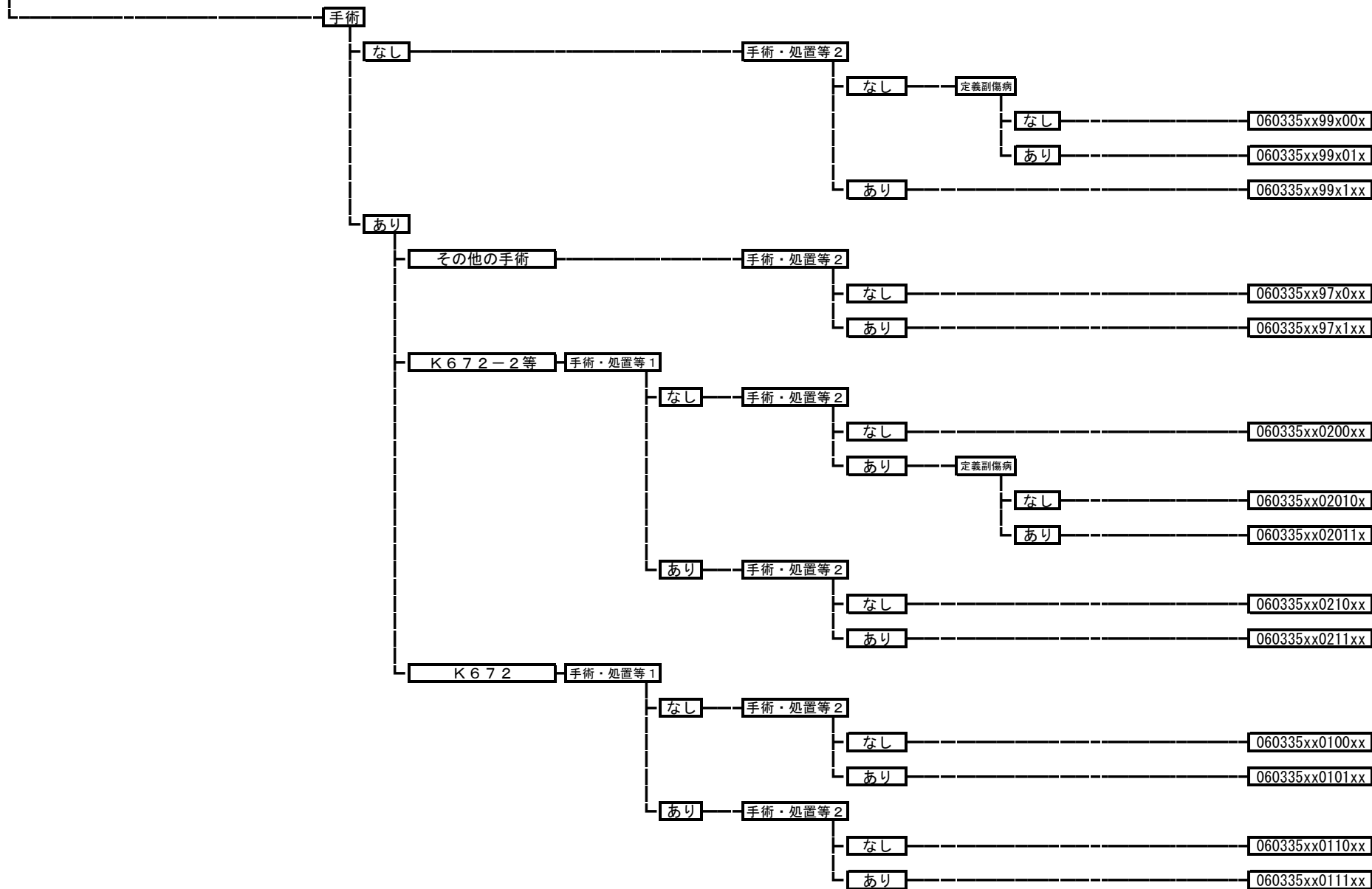

060340 胆管（肝内外）結石、胆管炎

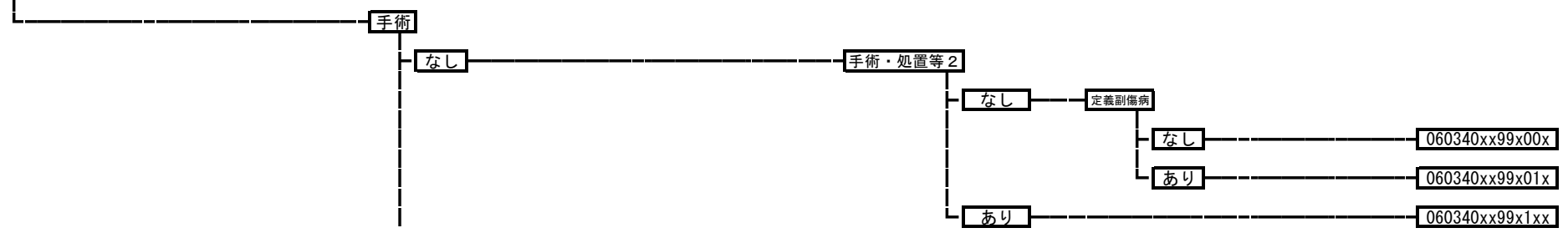

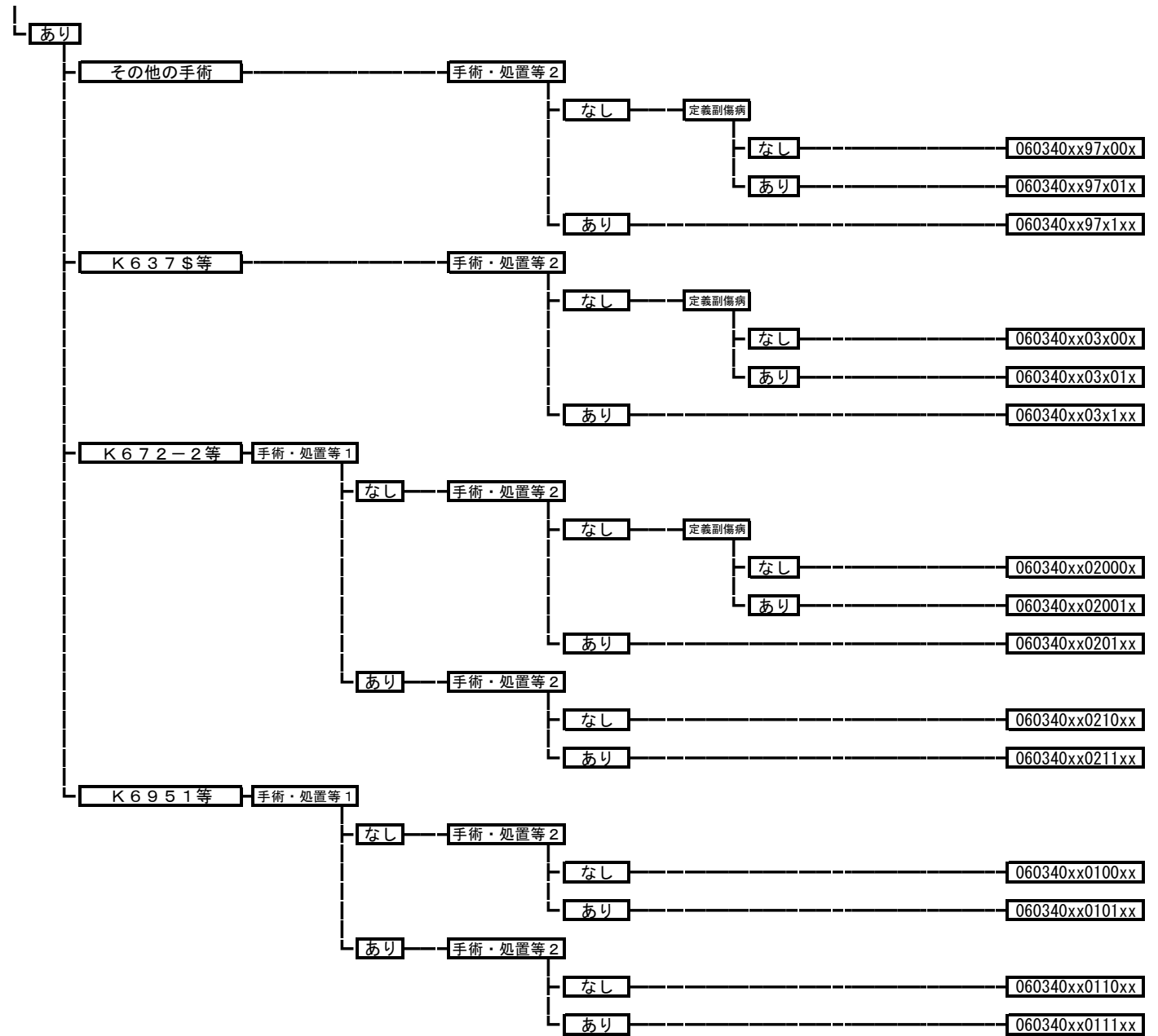

060350 急性膵炎

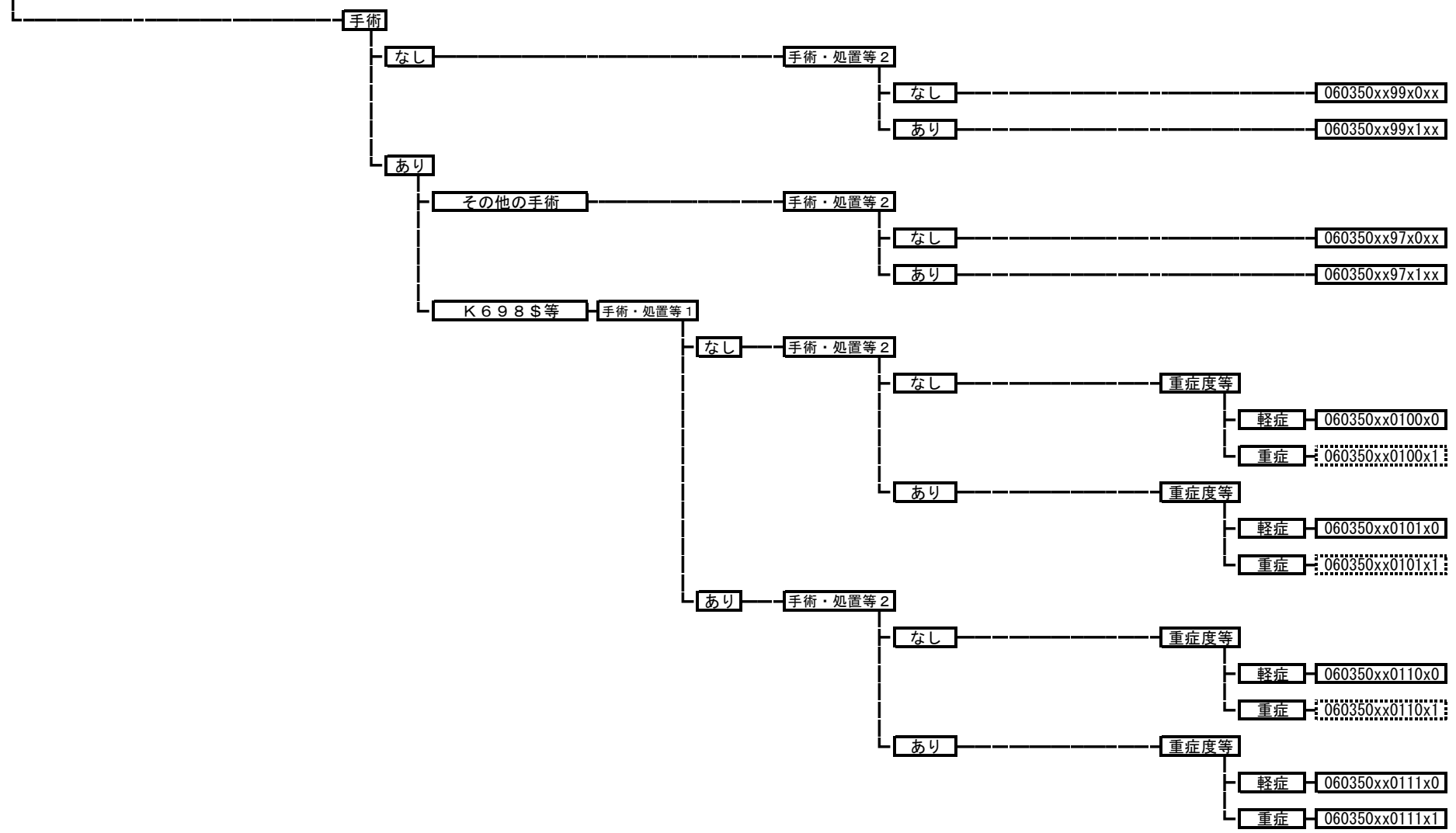

060360 慢性膵炎（膵嚢胞を含む。）

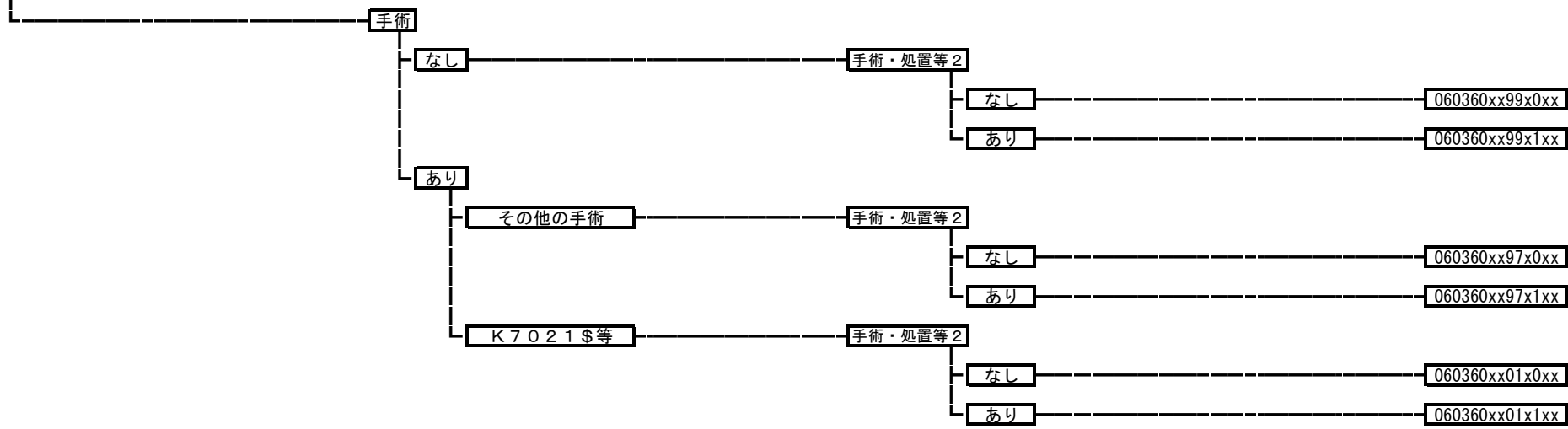

060370 腹膜炎、腹腔内膿瘍（女性器臓器を除く。）

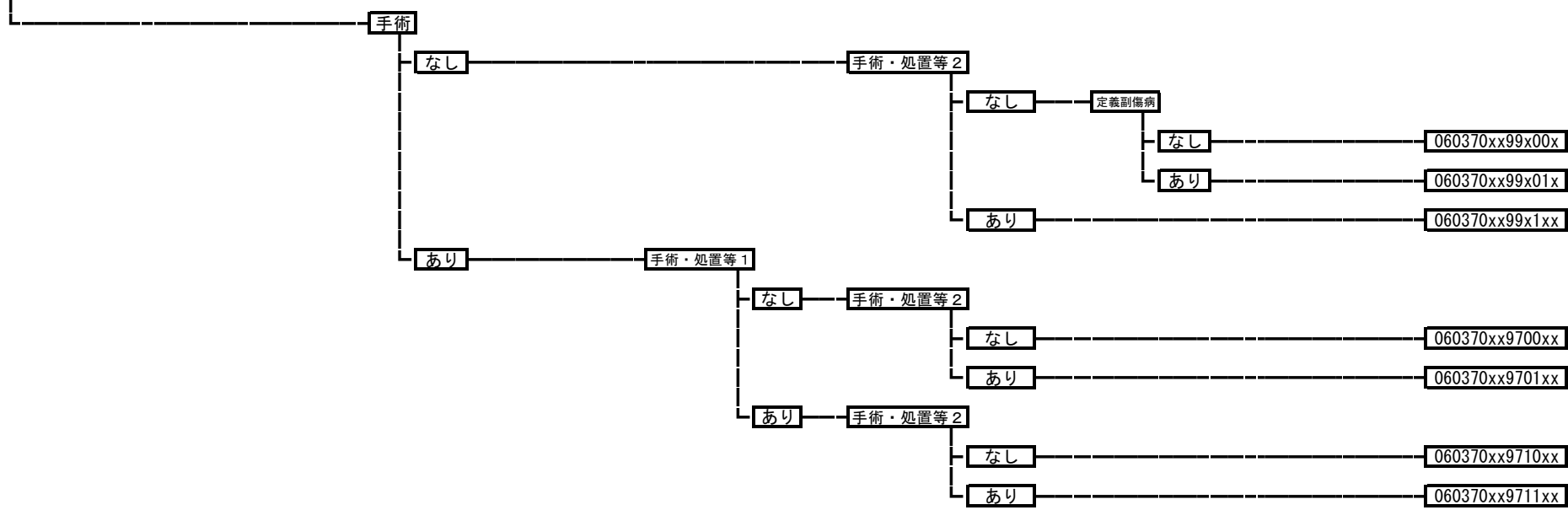

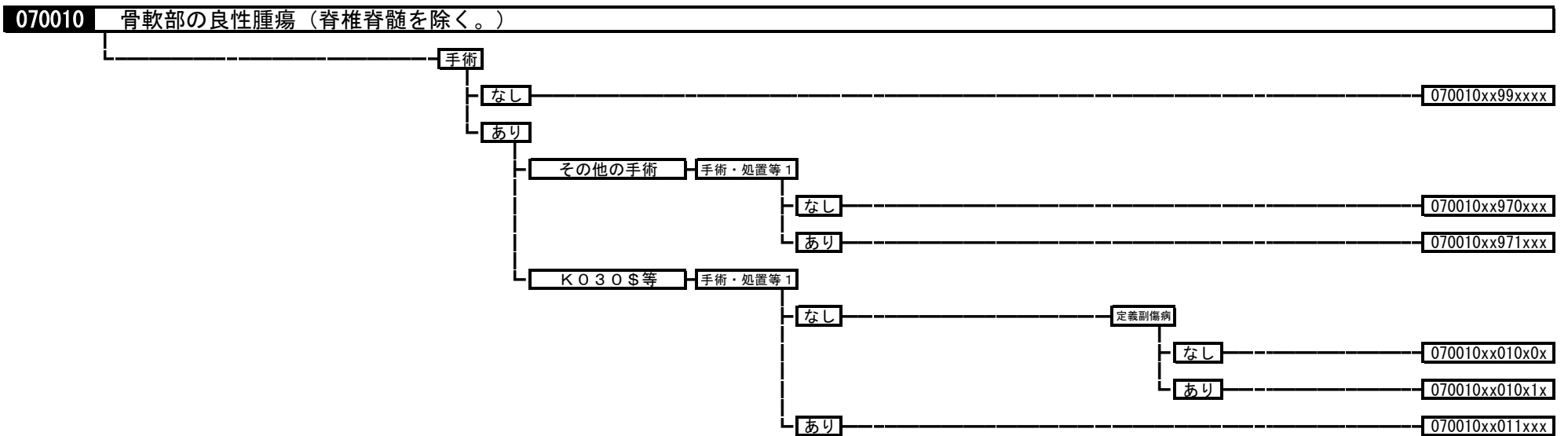
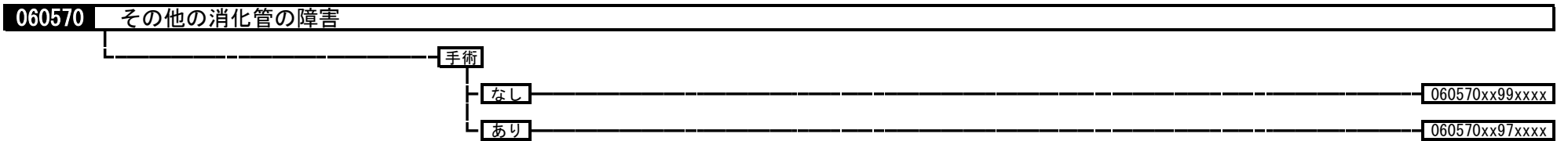
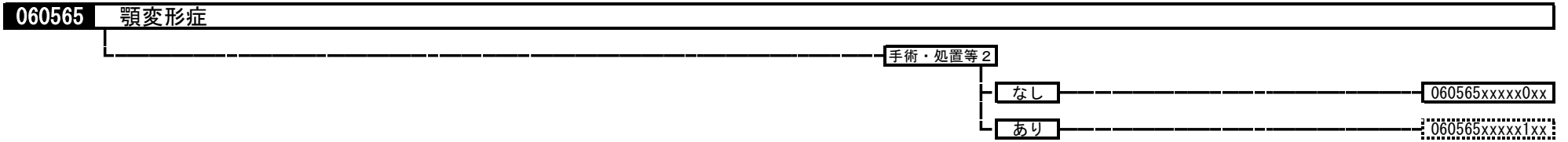

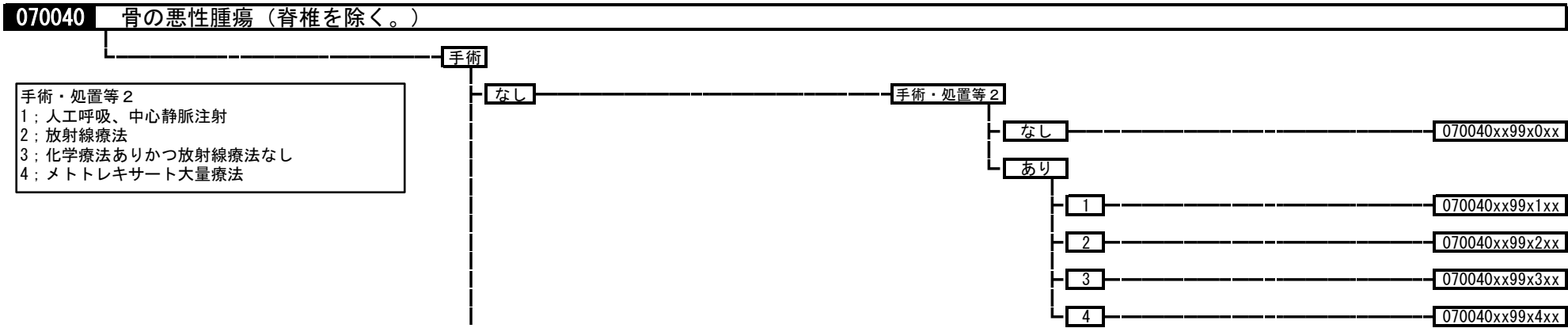
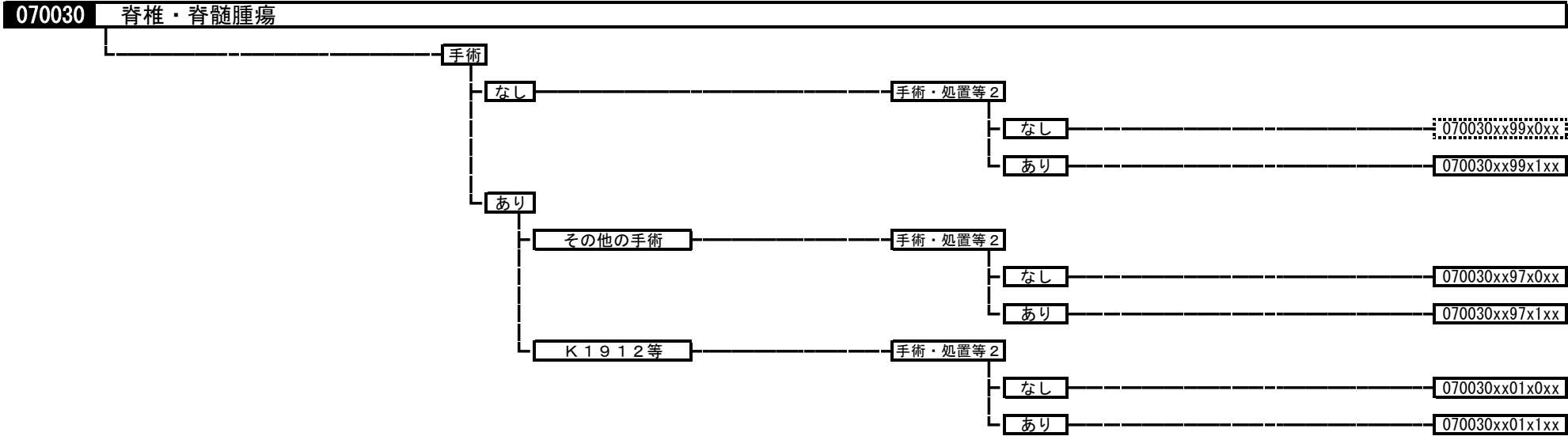
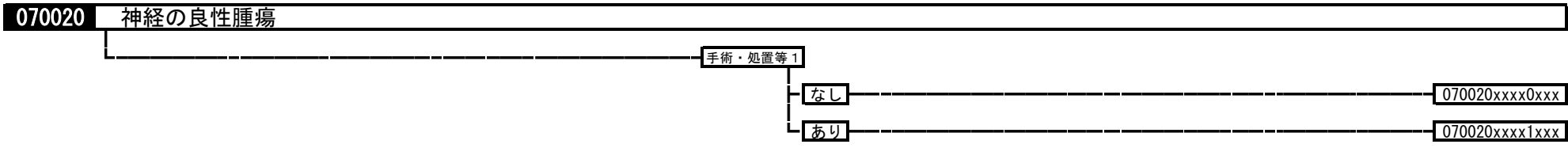

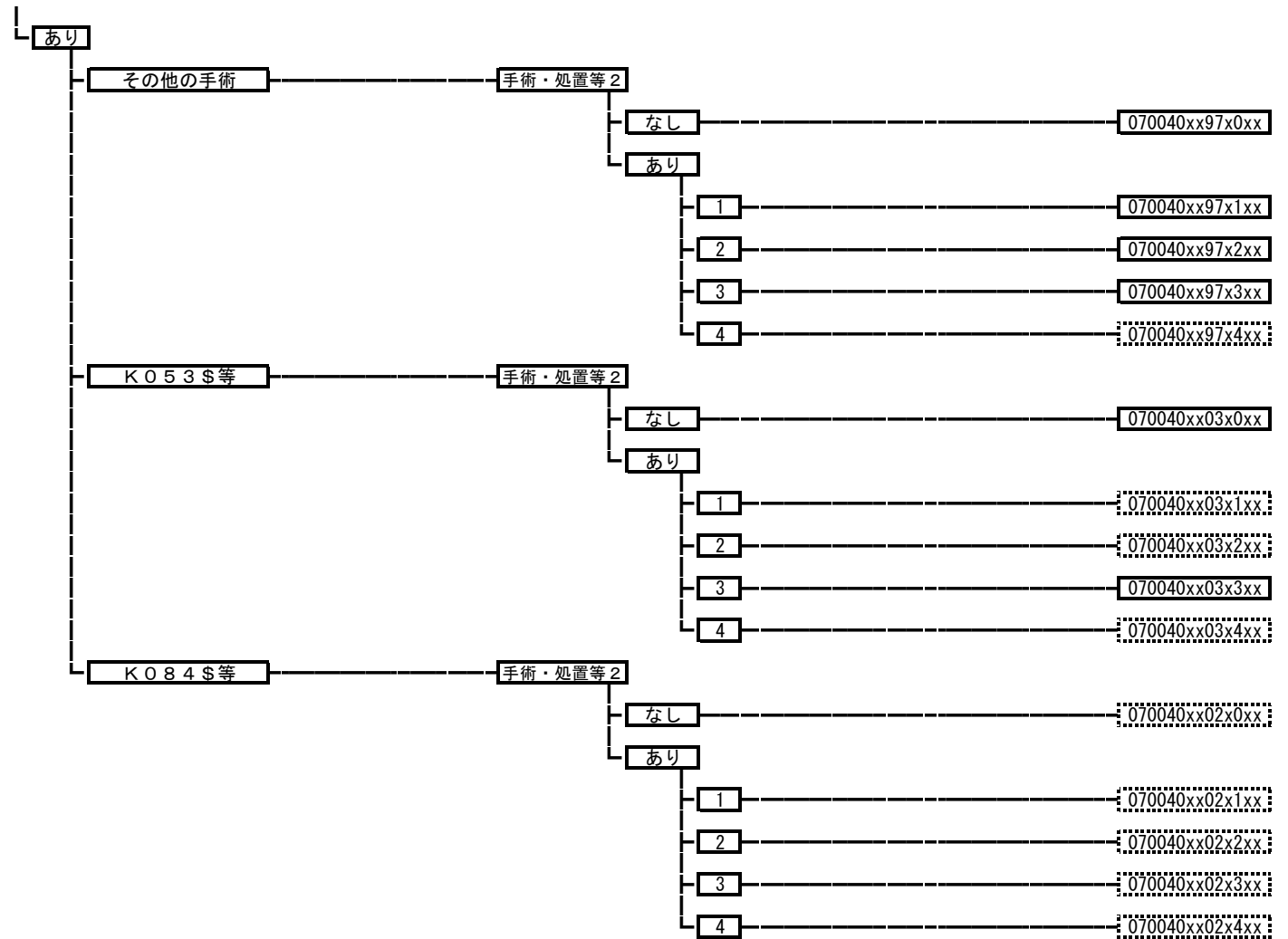

070041 軟部の悪性腫瘍（脊髄を除く。）

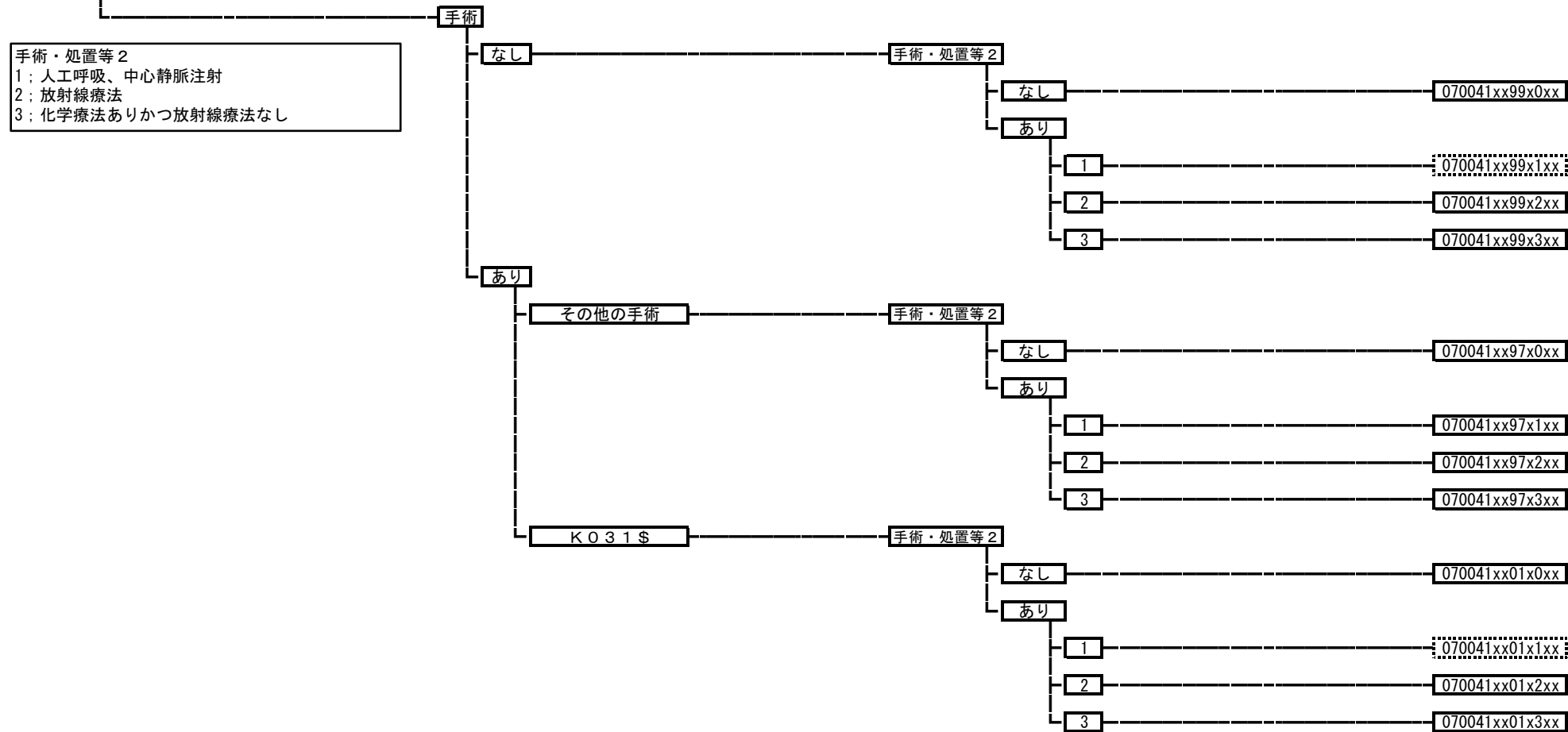

手術・処置等 2
 1；人工呼吸、中心静脈注射
 2；放射線療法
 3；化学療法ありかつ放射線療法なし

070050 肩関節炎、肩の障害（その他）

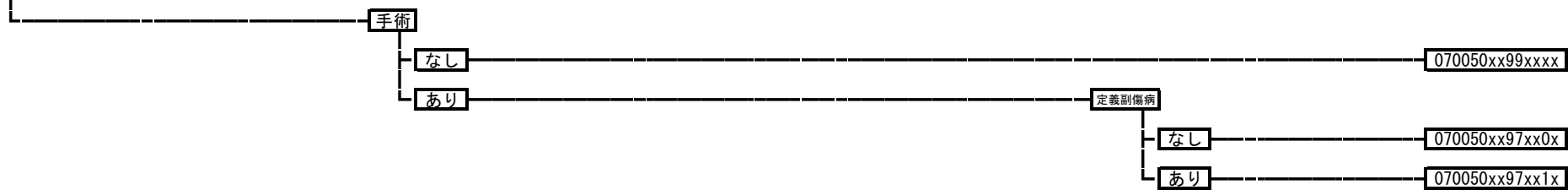

070060 手肘の関節炎



070070 骨髄炎（上肢）

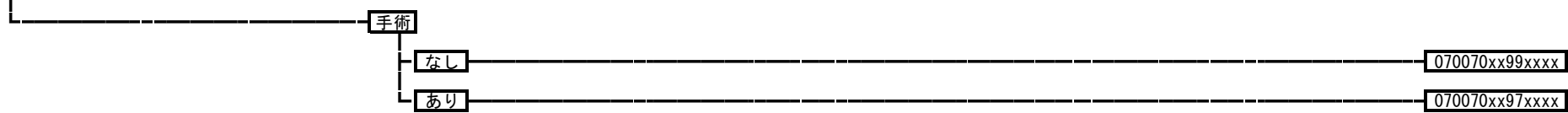

070071 骨髄炎（上肢以外）

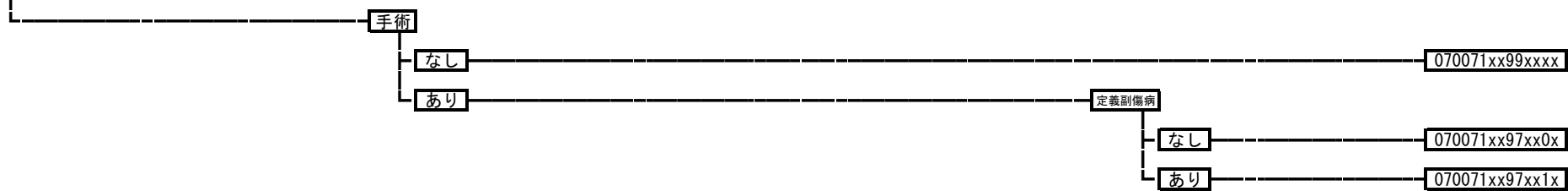

070080 滑膜炎、腱鞘炎、軟骨などの炎症（上肢）

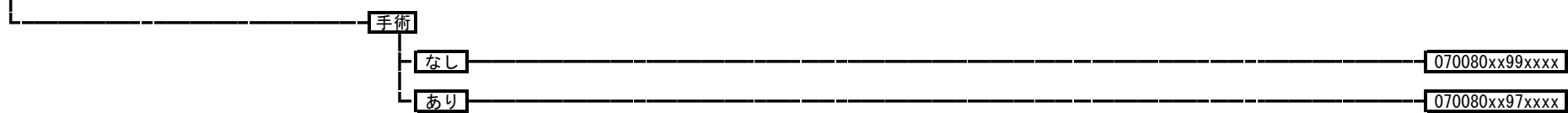

070085 滑膜炎、腱鞘炎、軟骨などの炎症（上肢以外）

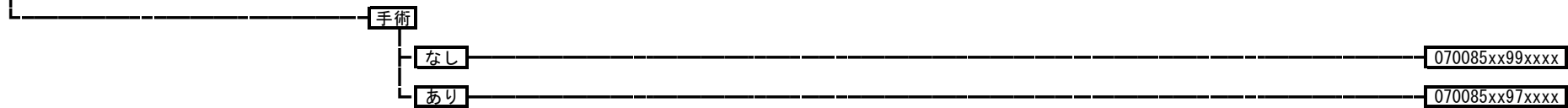

070090 筋炎（感染性を含む。）

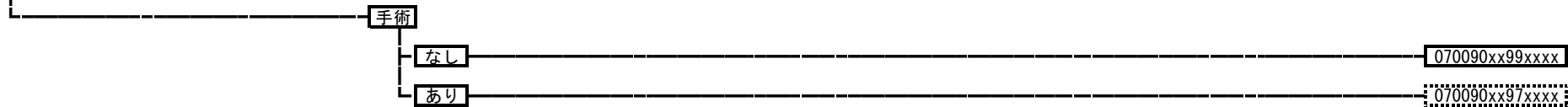

07010x 化膿性関節炎（下肢）

070101	化膿性・結核性股関節炎
070102	化膿性膝関節炎
070103	下肢（股関節以外）関節炎

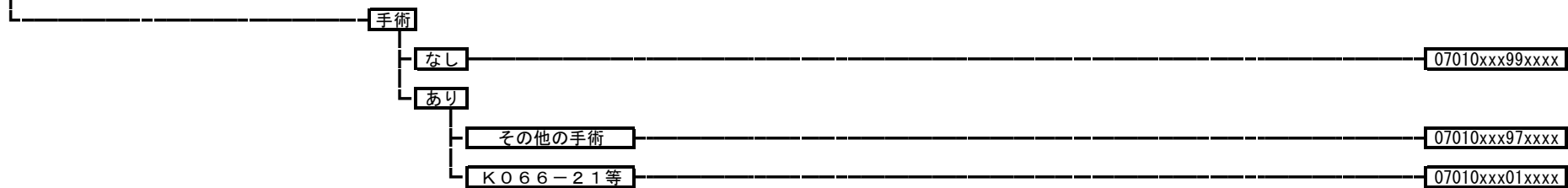

070140 脳性麻痺

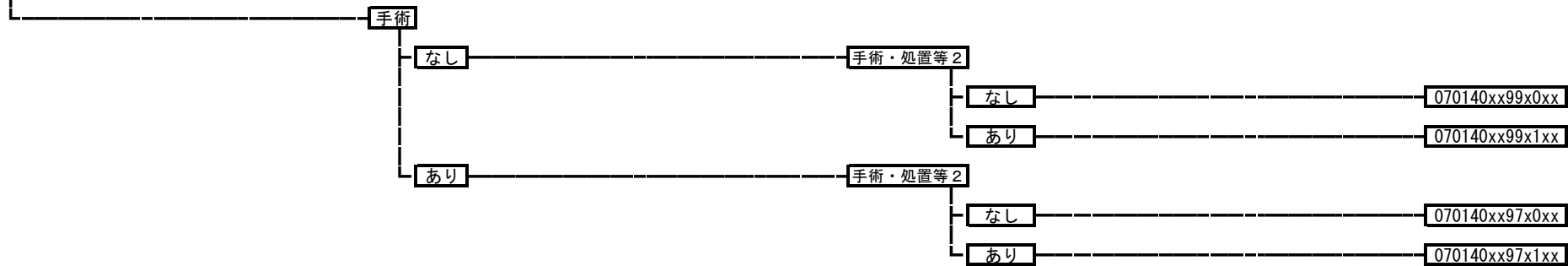

070150 上肢神経障害（胸郭出口症候群を含む。）

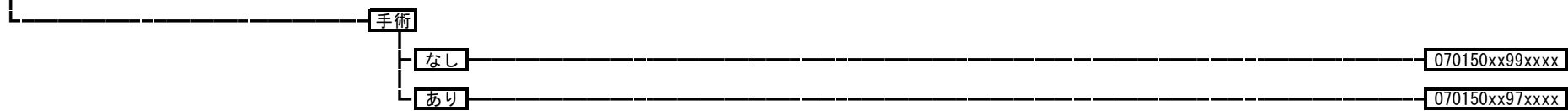

070160 上肢末梢神経麻痺

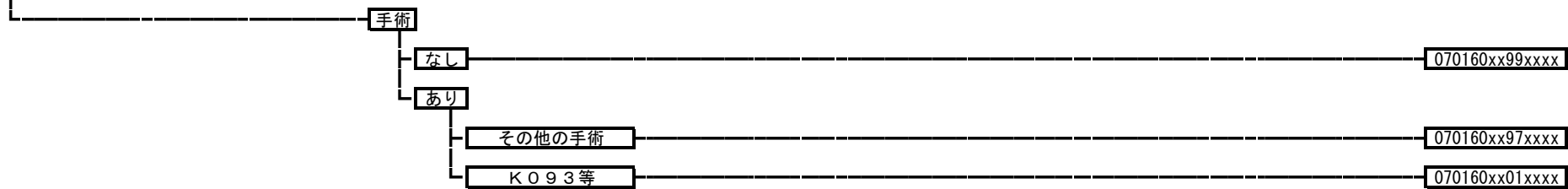

070170 下肢神経疾患

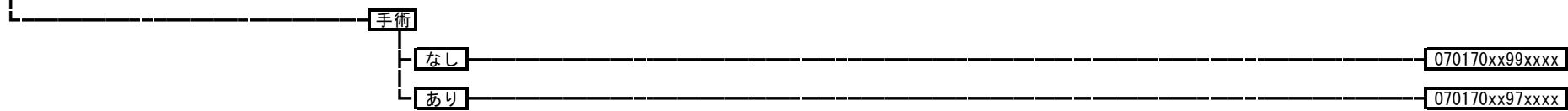

070180 脊椎変形

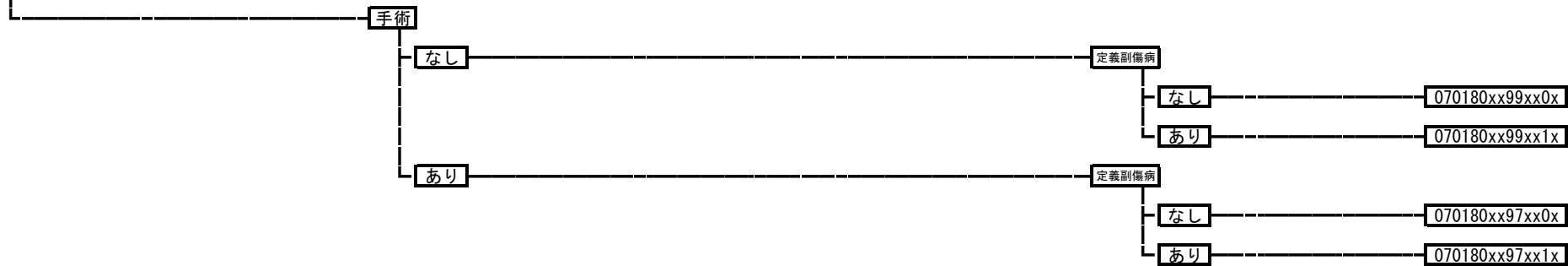

070190 上肢・手の変形（偽関節を除く。）

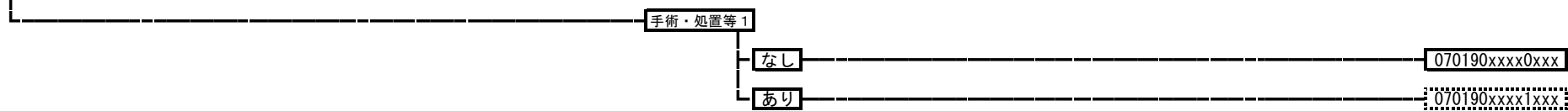

070200 手関節症（変形性を含む。）

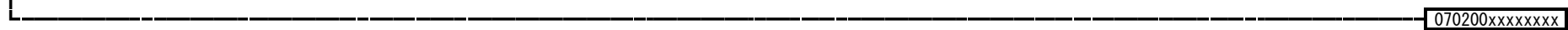

070210 下肢の変形

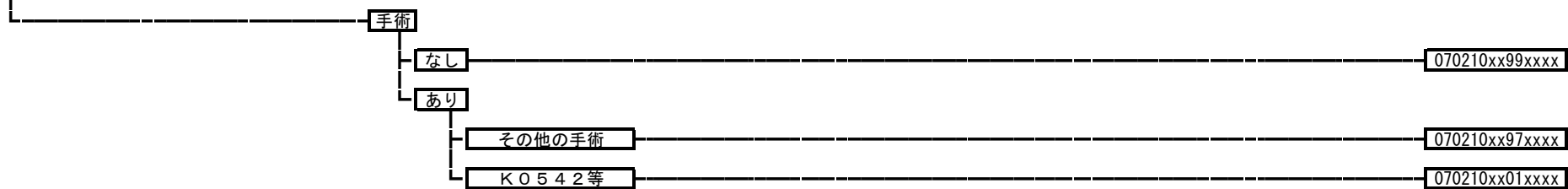

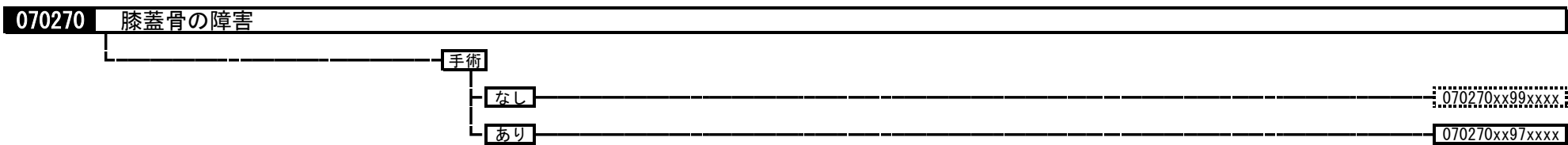
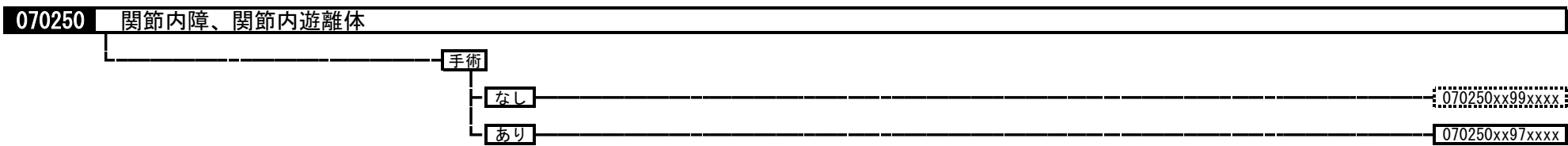
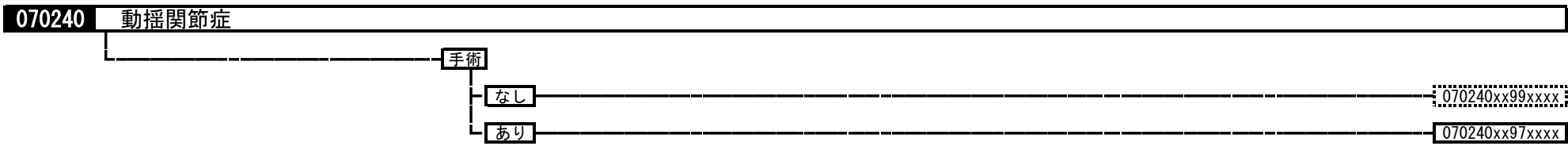
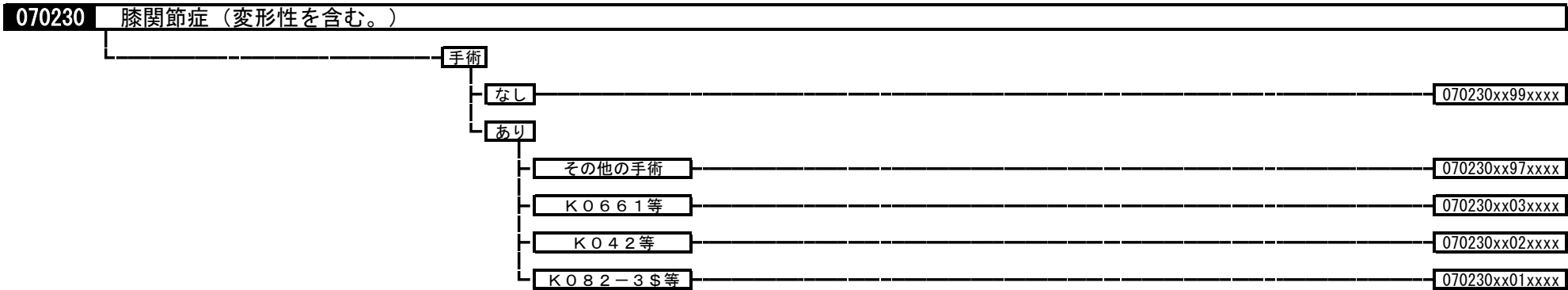

070280 骨端症、骨軟骨障害・骨壊死、発育期の膝関節障害

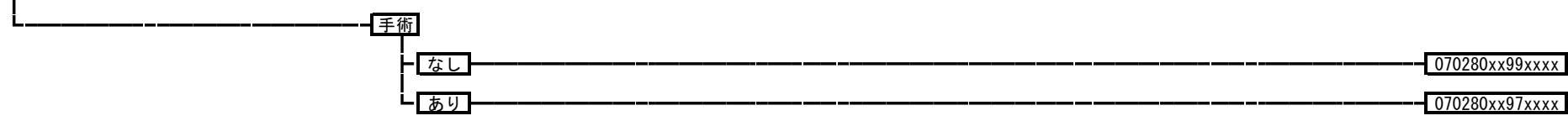

070290 上肢関節拘縮・強直

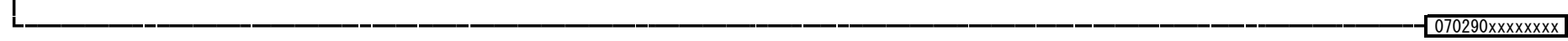

070310 下肢関節拘縮・強直



070330 脊椎感染（感染を含む。）

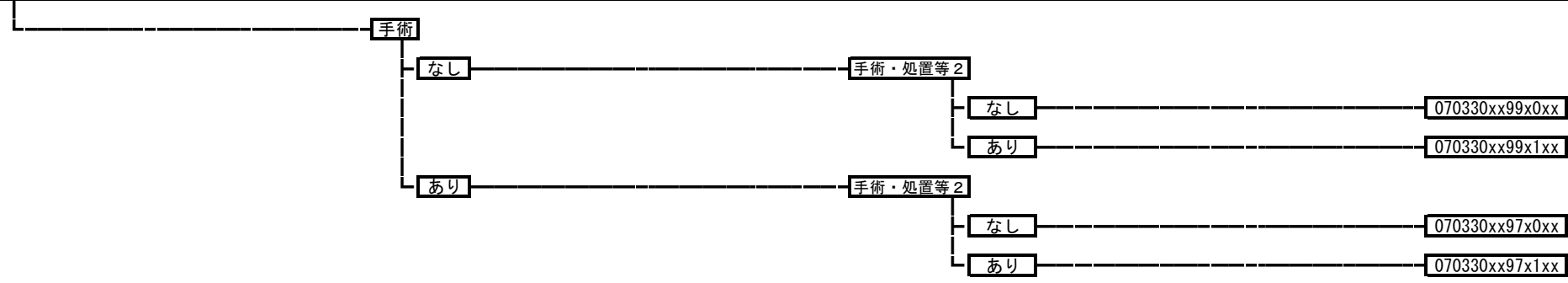

07034x	脊柱管狭窄（脊椎症を含む。）
	070342 胸部
	070344 その他

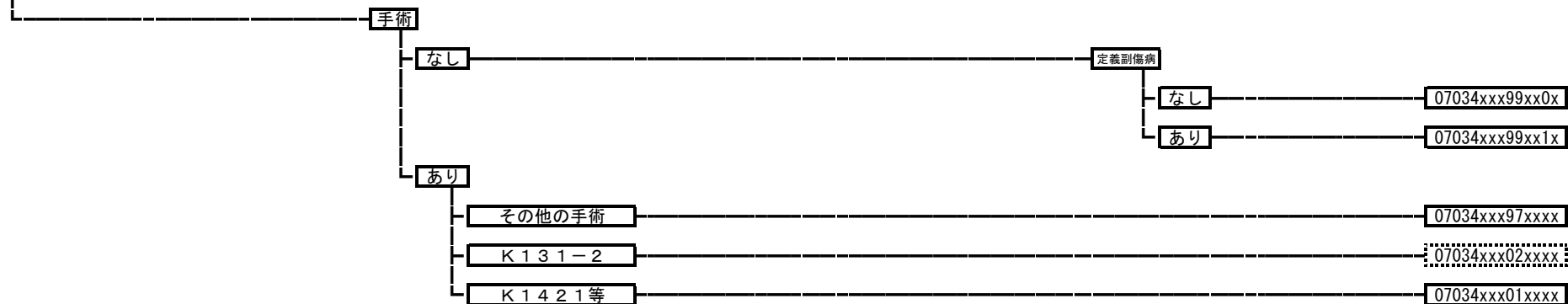

070341	脊柱管狭窄（脊椎症を含む。） 頸部
---------------	-------------------

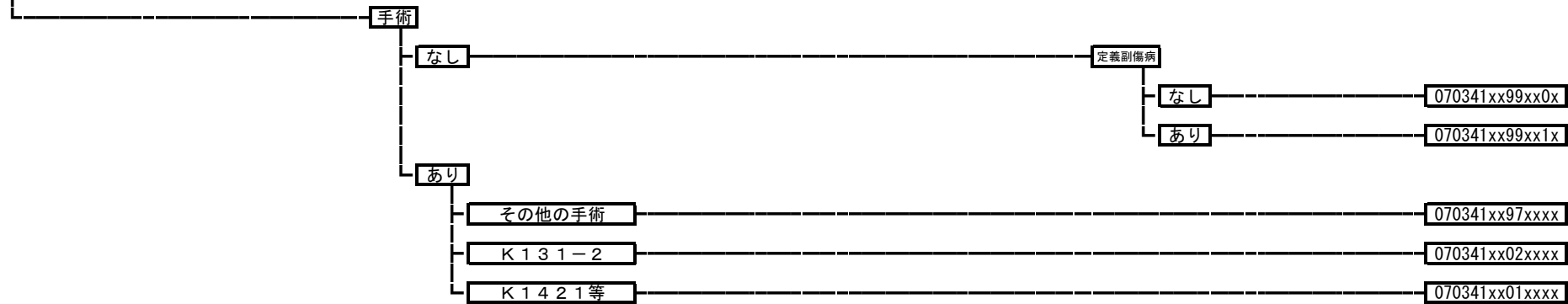

070343 脊柱管狭窄（脊椎症を含む。） 腰部骨盤、不安定椎

手術・処置等 2
 1；脳脊髄腔造影剤使用撮影加算
 2；神経ブロック（局所麻酔剤又はボツリヌス毒素使用）

手術

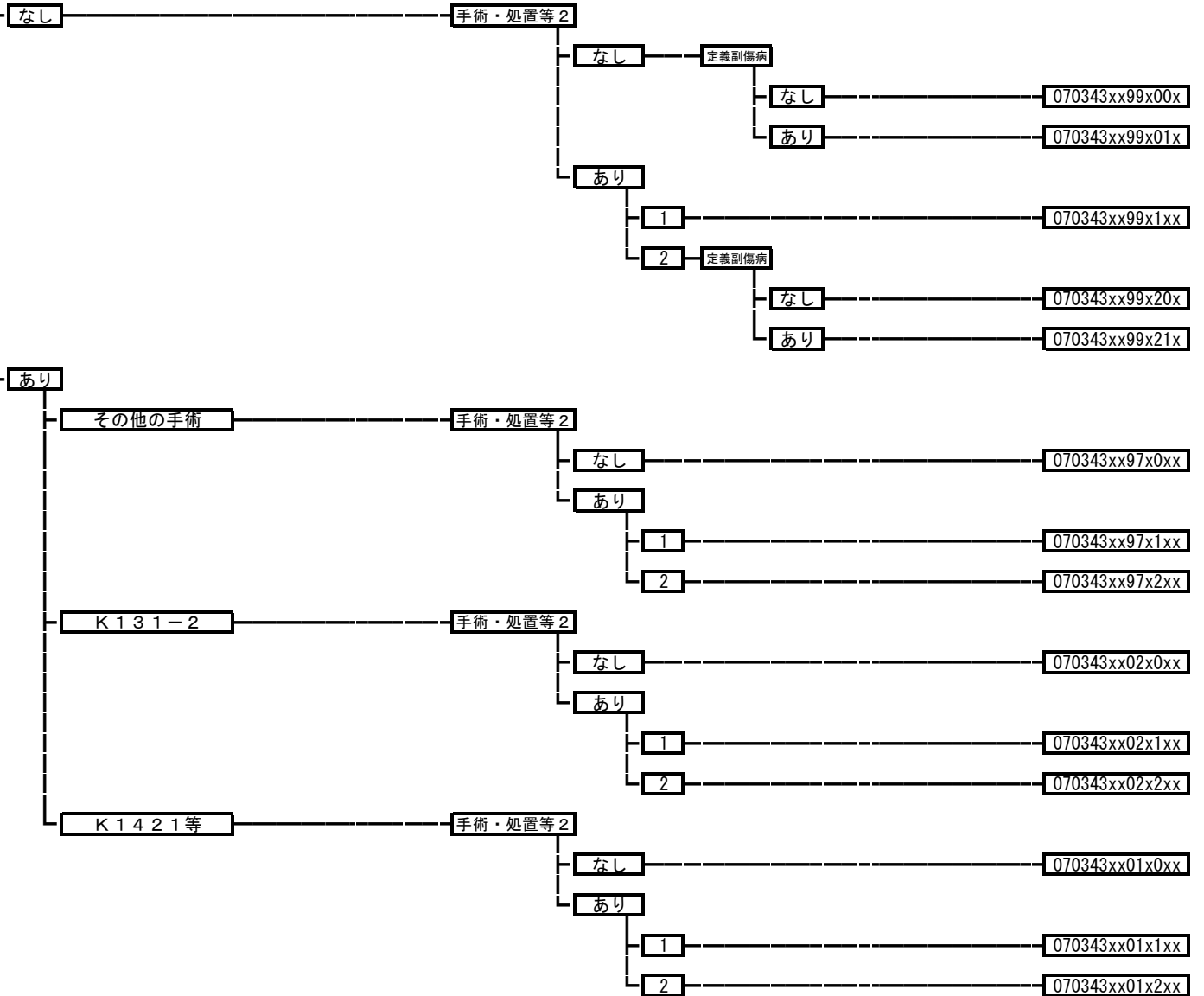

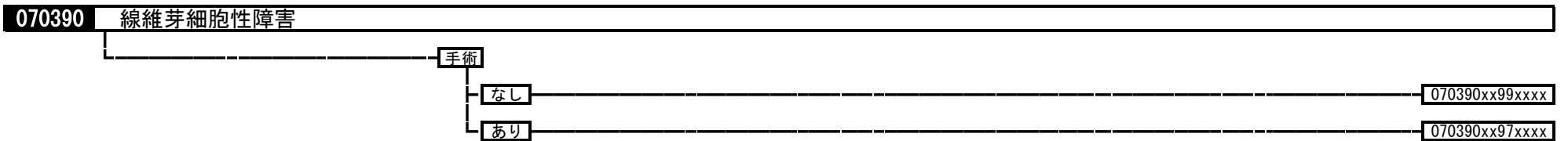
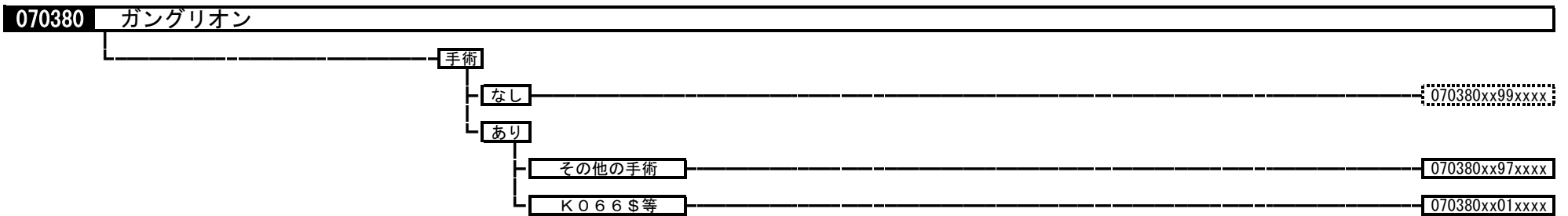
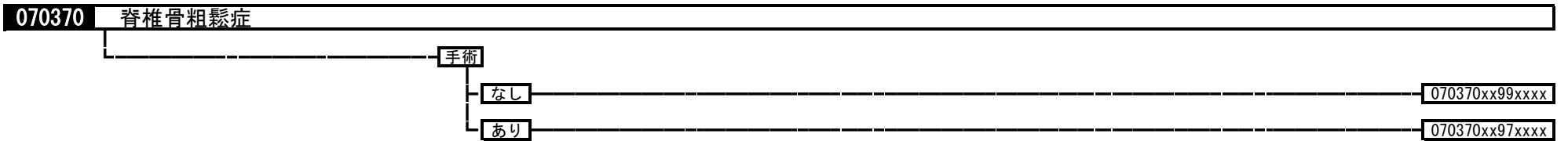
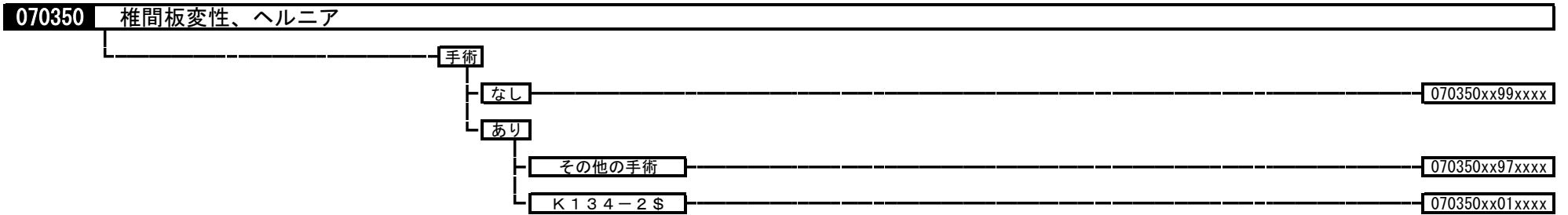

070395 壊死性筋膜炎

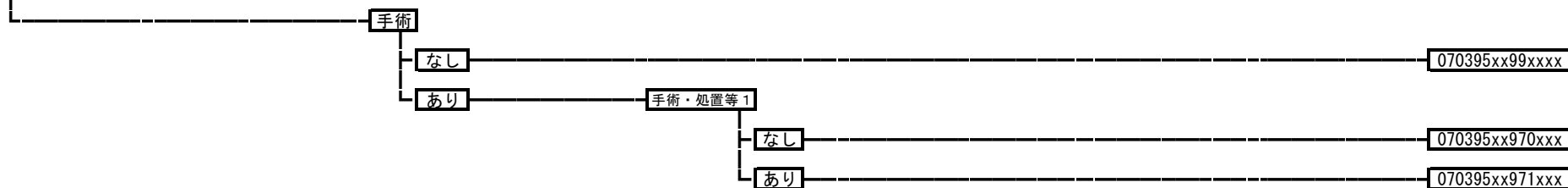

07040x 股関節骨頭壊死、股関節症（変形性を含む。）
070401 股関節骨頭壊死
070402 股関節症（変形性を含む。）

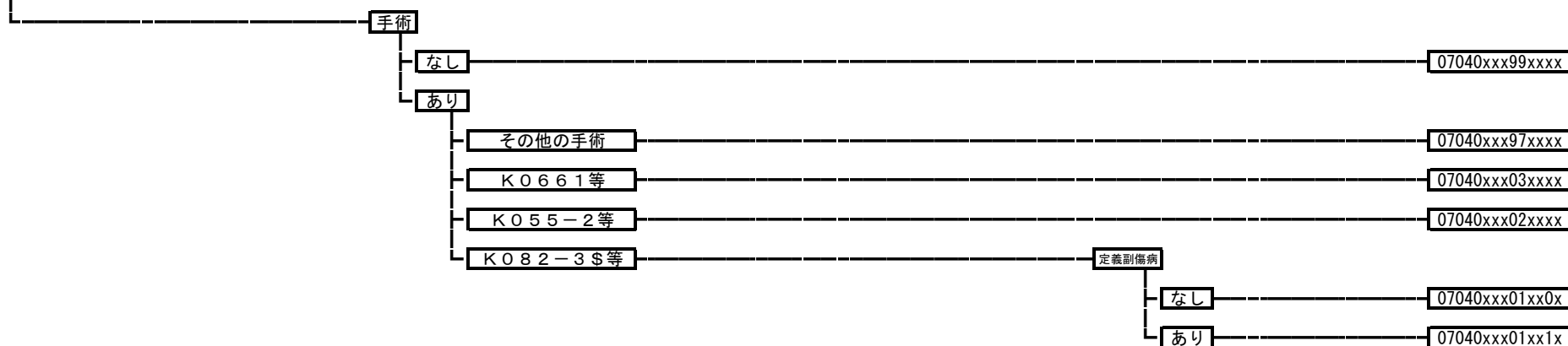

070420 大腿骨頭すべり症

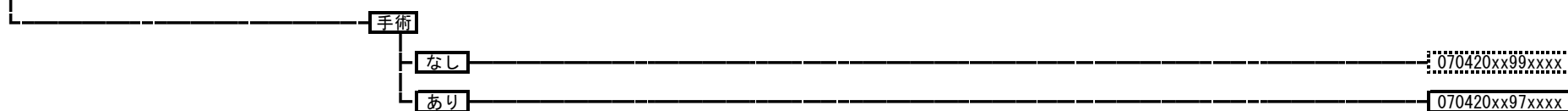

070430 神経異栄養症、骨成長障害、骨障害（その他）

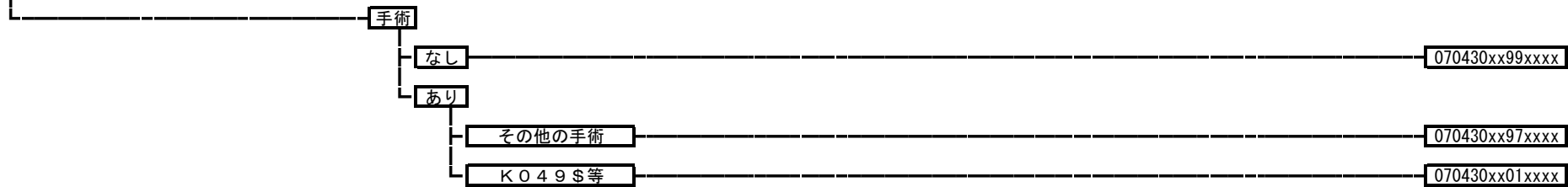

070440 色素性絨毛結節性滑膜炎

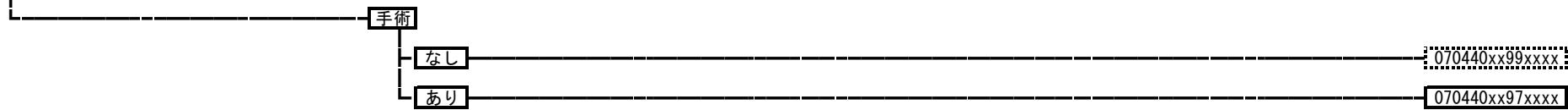

070460 股関節ペルテス病

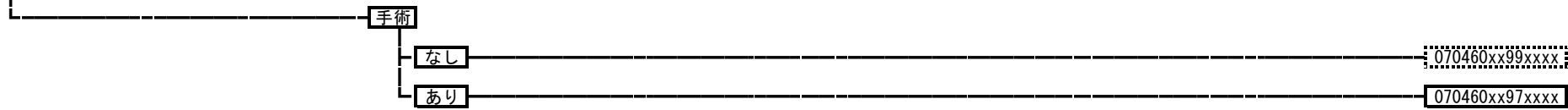

070470 関節リウマチ

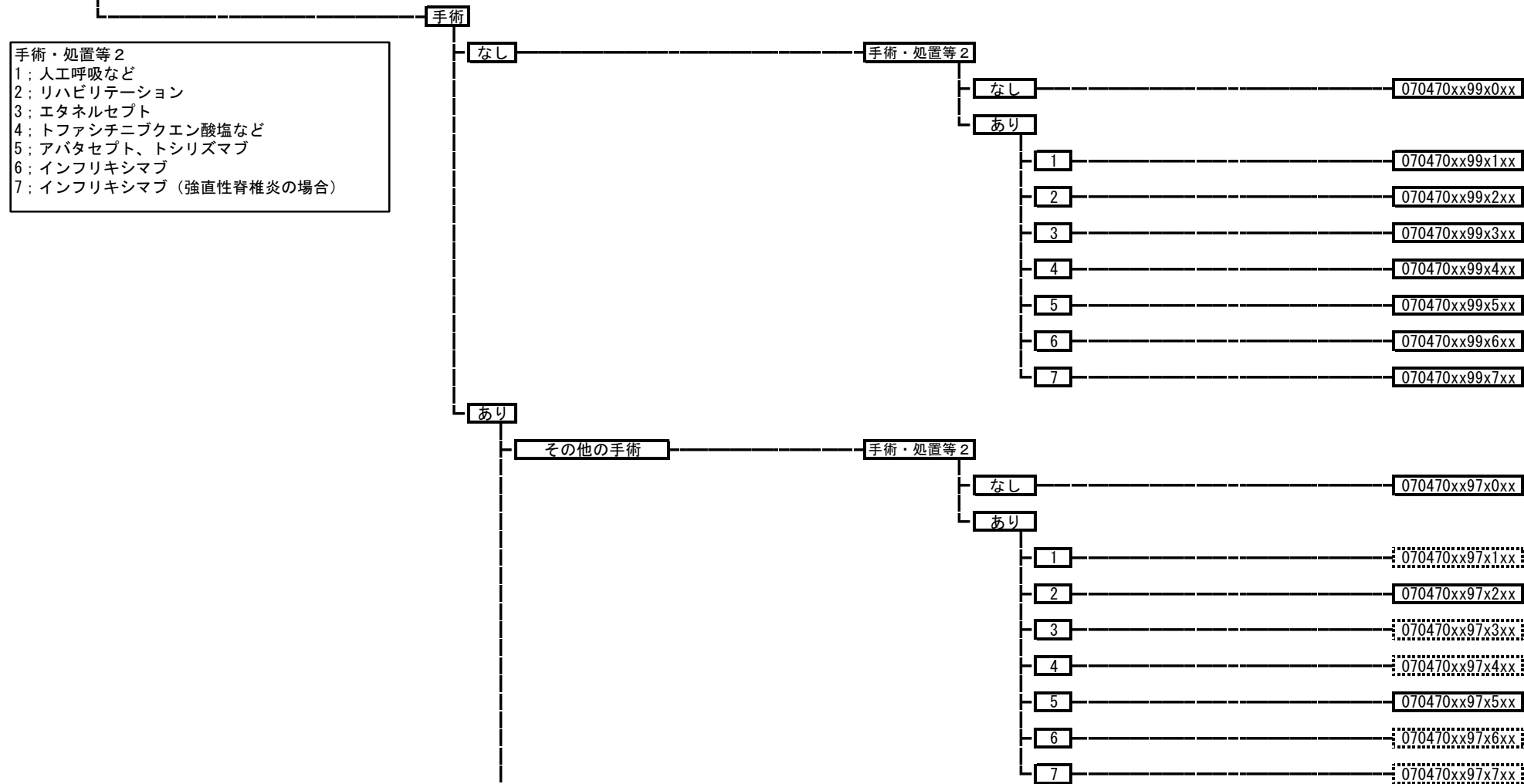

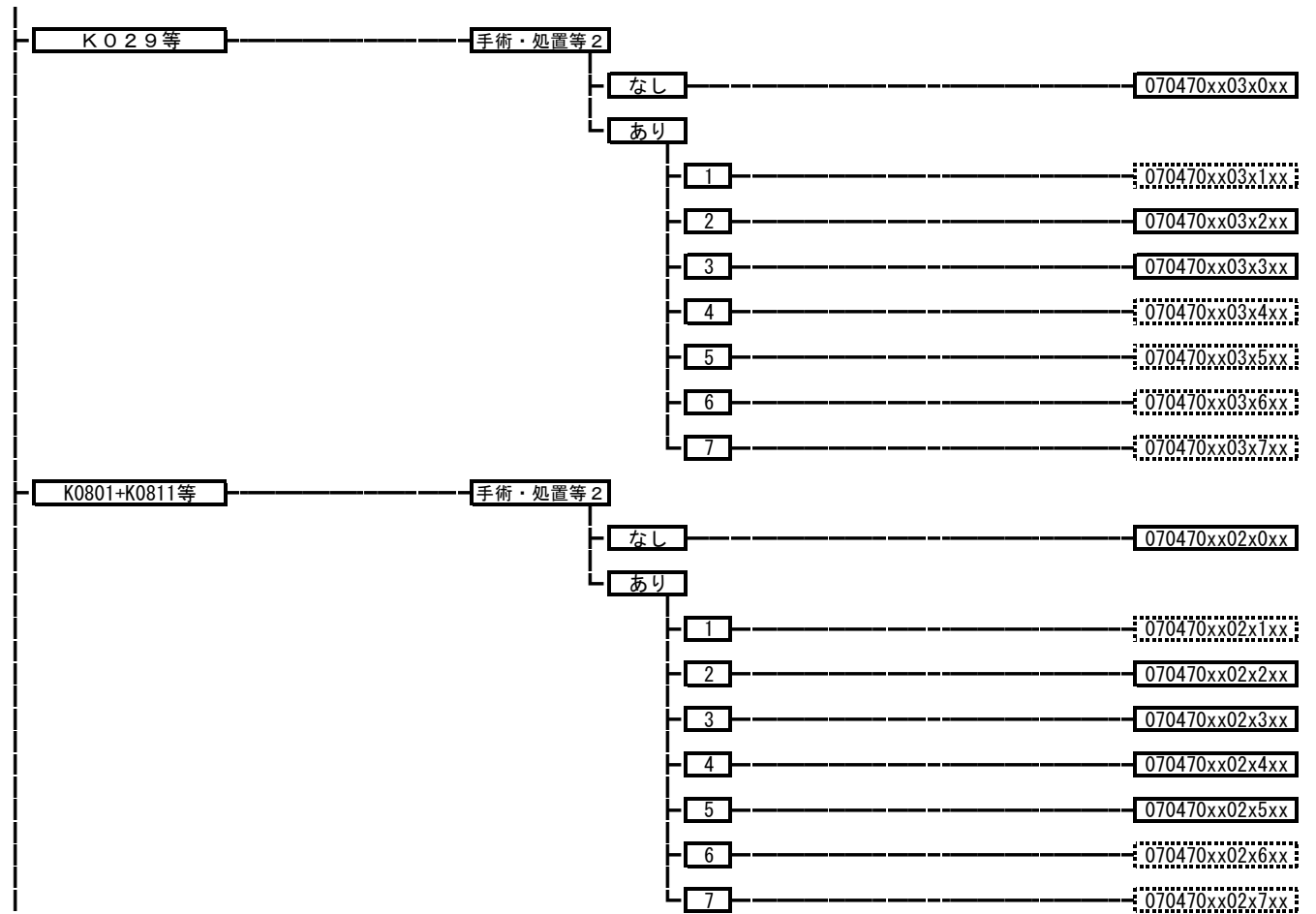

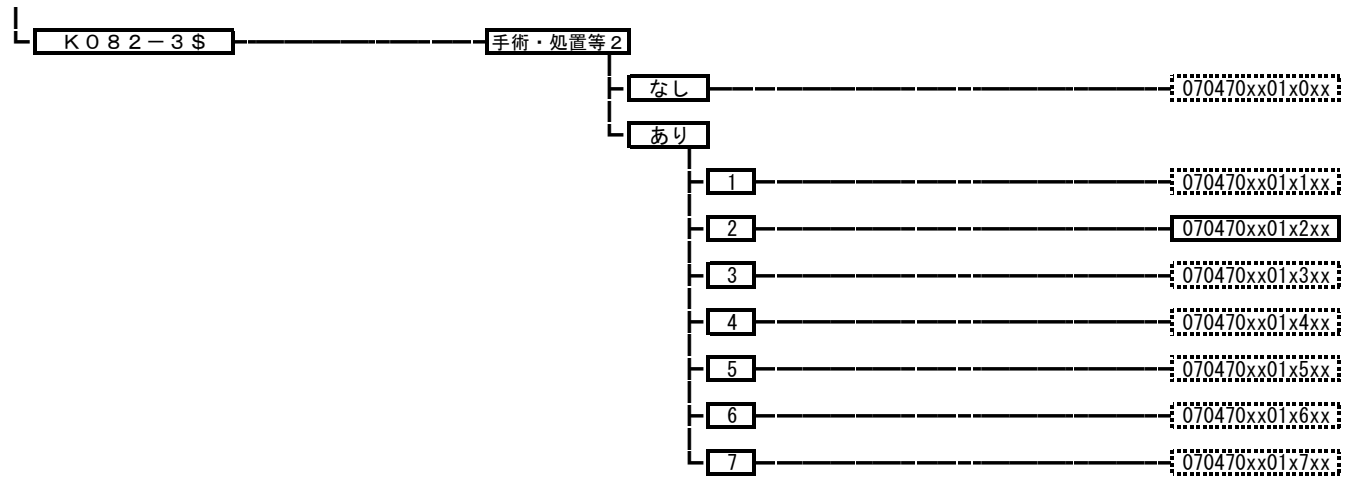

070510 痛風、関節の障害（その他）

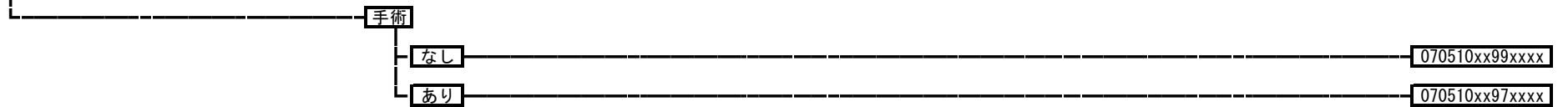

070520 リンパ節、リンパ管の疾患

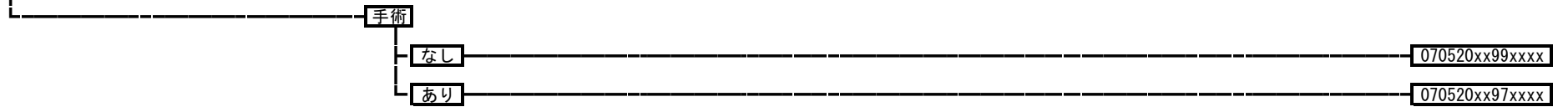

070560 全身性臓器障害を伴う自己免疫性疾患

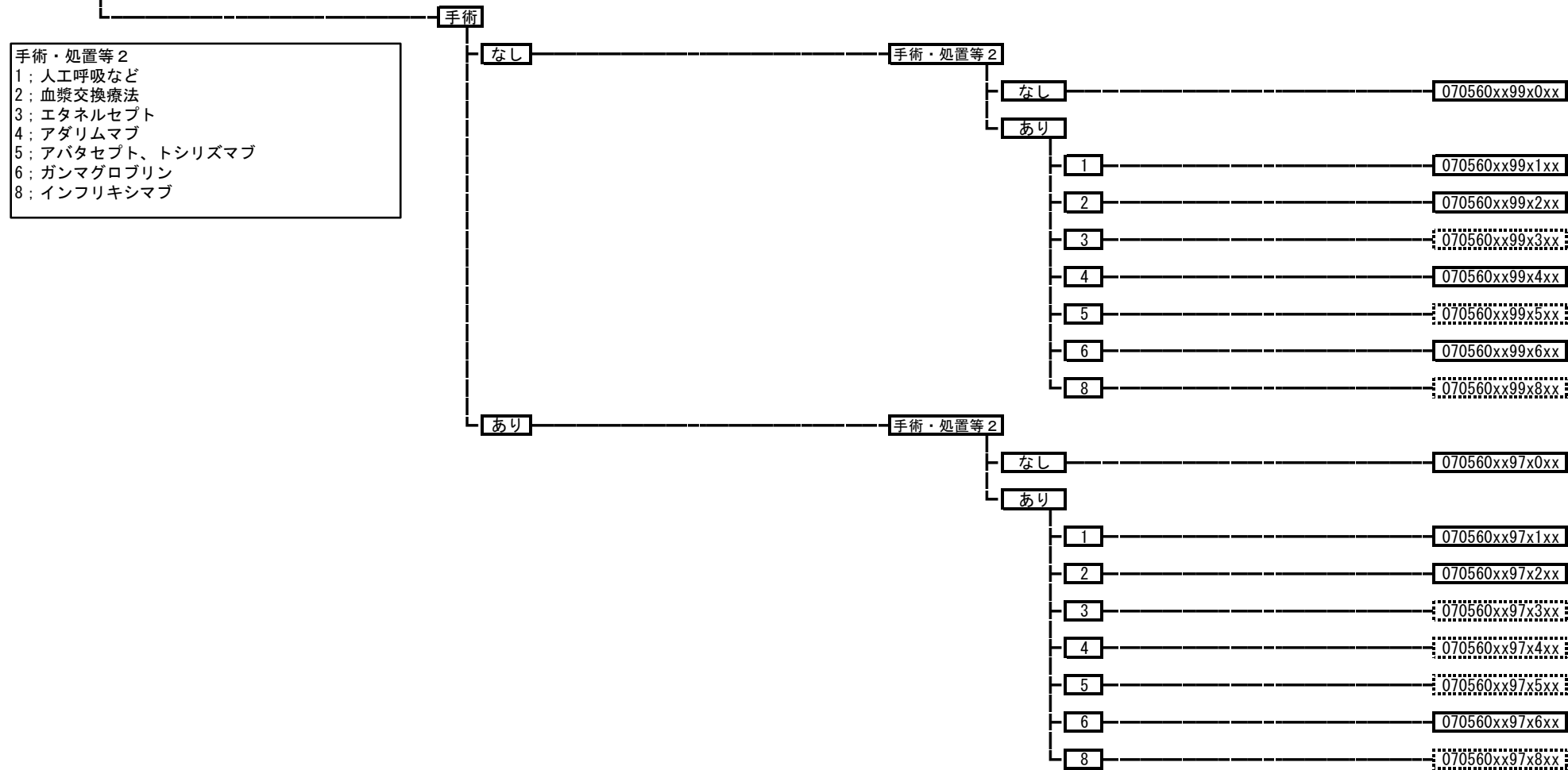

070570 瘢痕拘縮

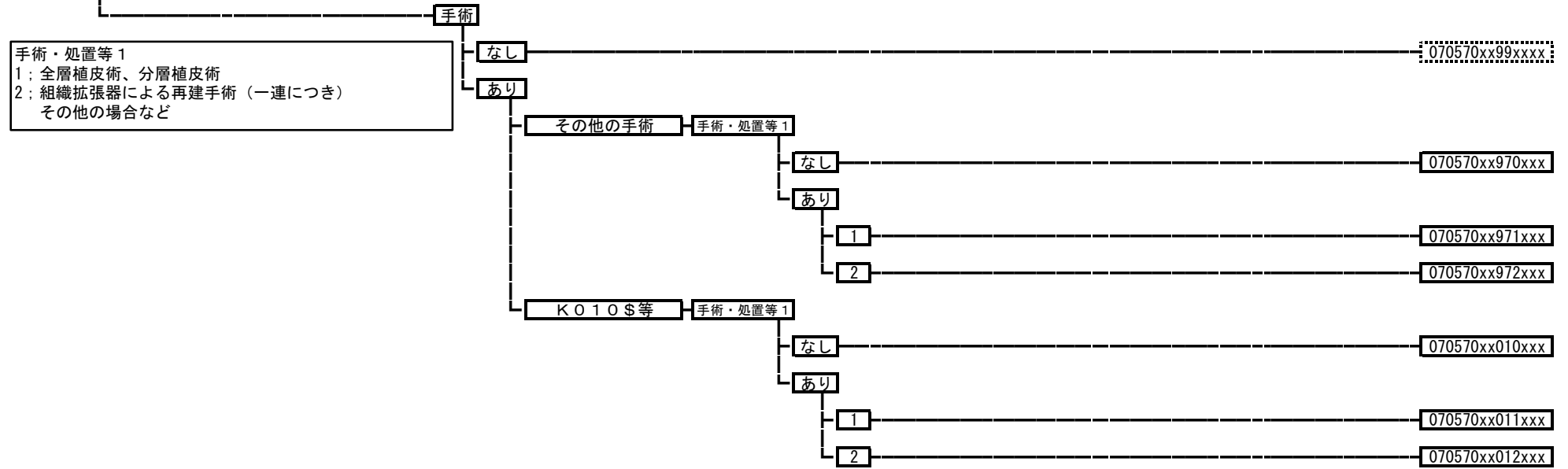

070580 斜頸

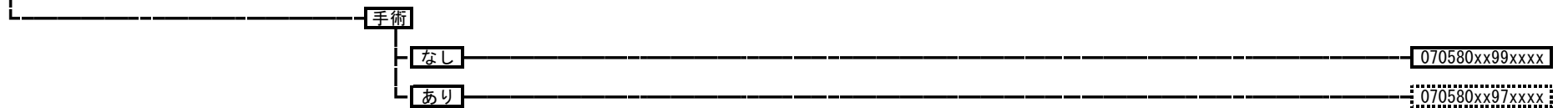

070590 血管腫、リンパ管腫

手術・処置等 2
1: 人工呼吸
2: 皮膚レーザー照射療法

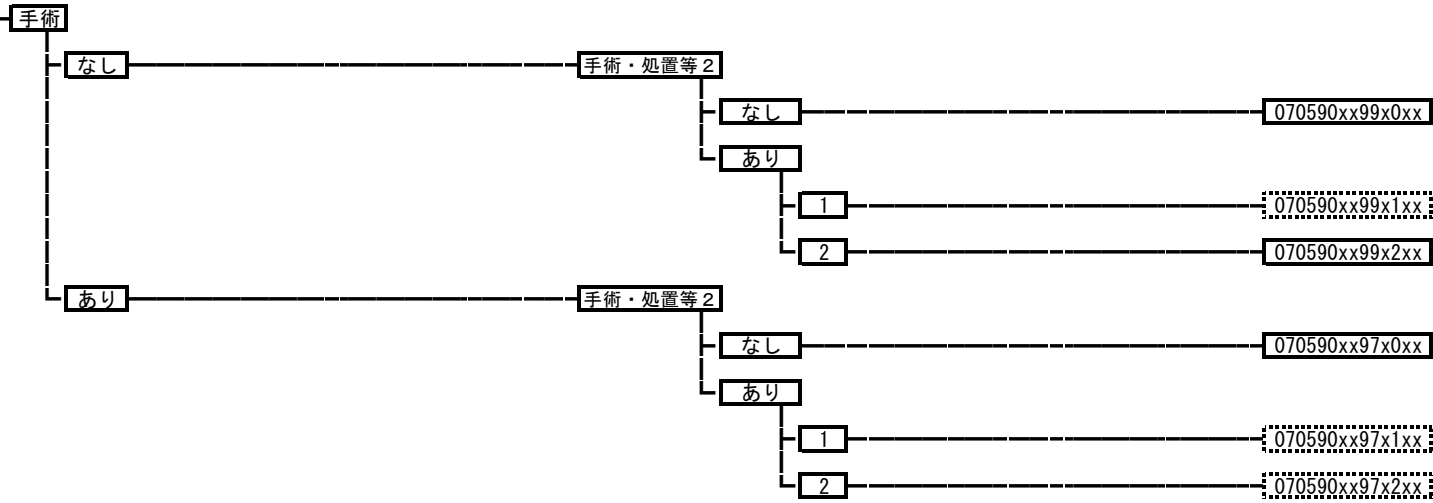

070600 骨折変形癒合、癒合不全などによる変形（上肢以外）

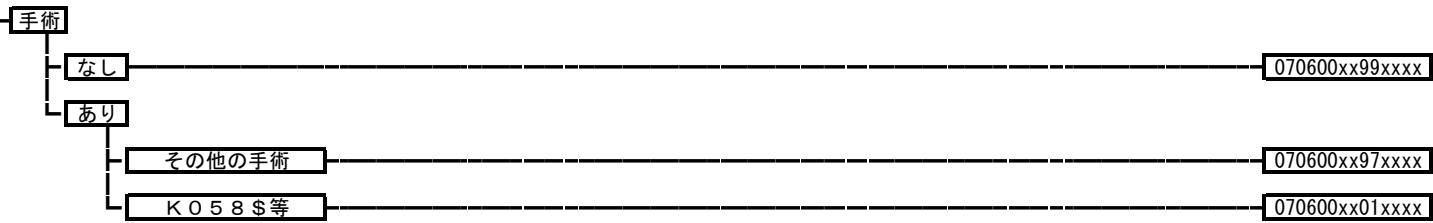

070610 骨折変形癒合、癒合不全などによる変形（上肢）

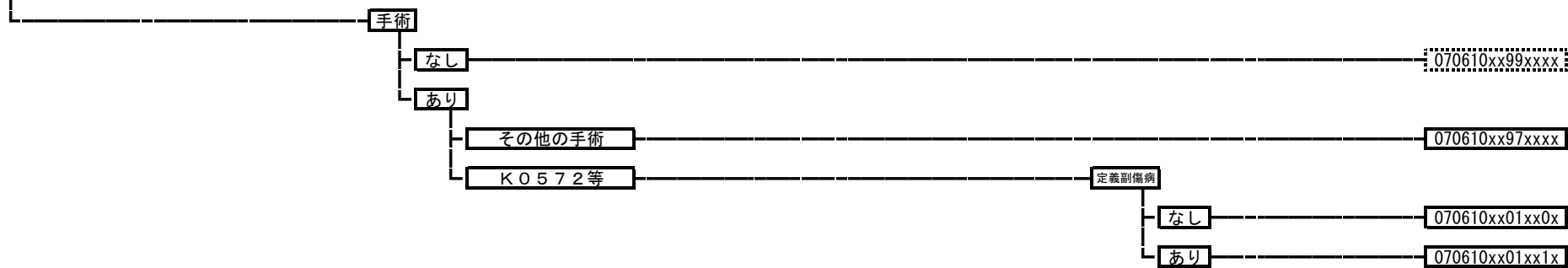

071030 その他の筋骨格系・結合組織の疾患

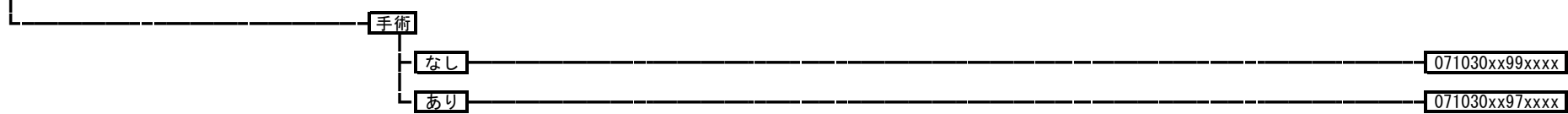

080005 黒色腫

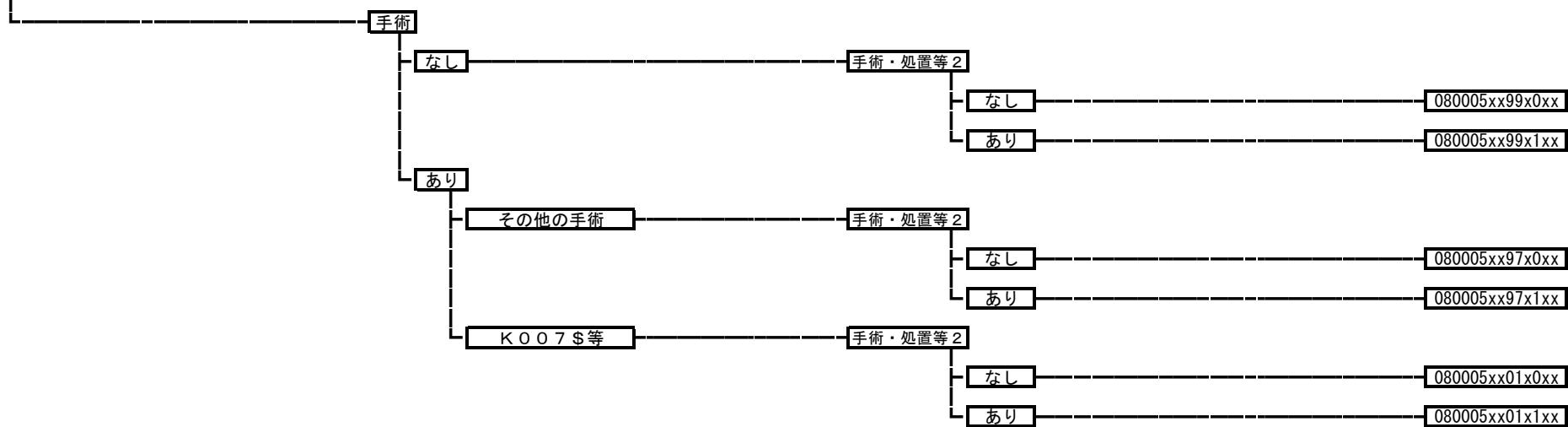

080006 皮膚の悪性腫瘍（黒色腫以外）

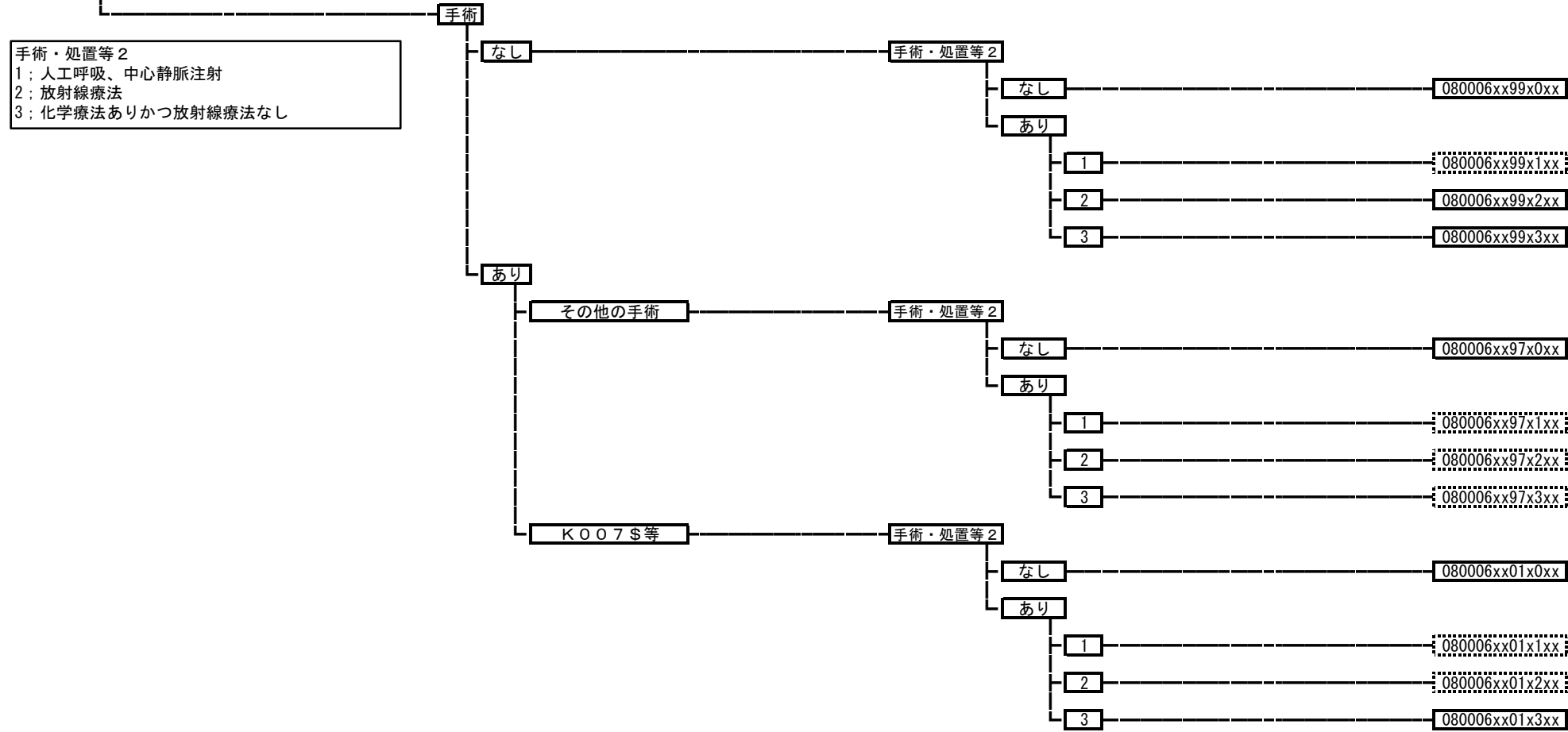

手術・処置等 2
 1；人工呼吸、中心静脈注射
 2；放射線療法
 3；化学療法ありかつ放射線療法なし

080007 皮膚の良性新生物

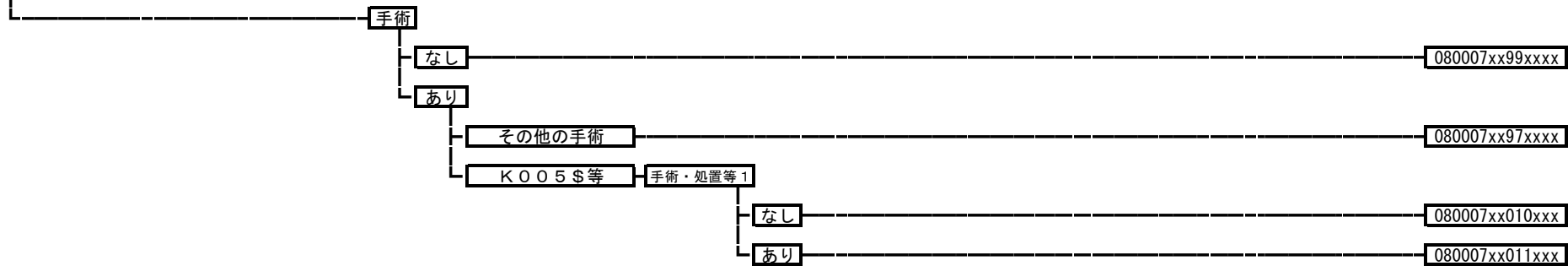

080011 急性膿皮症

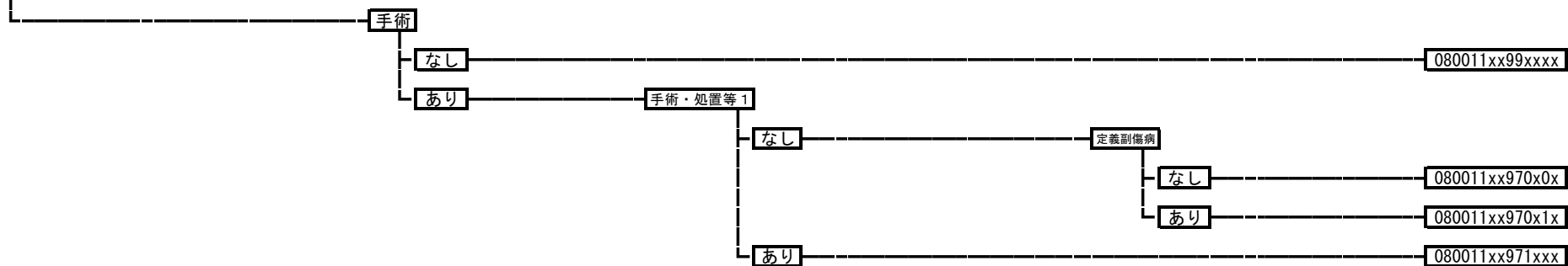

080020 帯状疱疹



080030 疱疹（帯状疱疹を除く。）、その類症



080040 ウイルス性急性発疹症



080050 湿疹、皮膚炎群
080050xxxxxxxx

080070 慢性膿皮症
手術
なし 080070xx99xxxx
あり 080070xx97xxxx

080080 痒疹、蕁麻疹
080080xxxxxxxx

080090 紅斑症
080090xxxxxxxx

080100 薬疹、中毒疹
080100xxxxxxxx

080105 重症薬疹
手術・処置等2
なし 080105xxxxx0xx
あり 080105xxxxx1xx

080110 水疱症

手術・処置等 2
1; 血漿交換療法
2; ガンマグロブリン

手術・処置等 2

なし

080110xxxx0xx

あり

1

080110xxxx1xx

2

080110xxxx2xx

080120 紅皮症

080120xxxxxxx

080130 角化症、角皮症

080130xxxxxxx

080140 炎症性角化症

手術・処置等 2
1; アダリムマブ
2; インフリキシマブ
3; ウステキヌマブ

手術・処置等 2

なし

080140xxx0xx

あり

1

080140xxxx1xx

2

080140xxx2xx

3

080140xxxx3xx

080150 爪の疾患

手術

なし

080150xx99xxx

あり

080150xx97xxx

080160 皮膚の萎縮性障害
080160xxxxxxxx

080180 母斑、母斑症

- 手術
 - なし 080180xx99xxxx
 - あり 手術・処置等1
 - なし 080180xx970xxx
 - あり 080180xx971xxx

080190 脱毛症
080190xxxxxxxx

080210 ざ瘡、皮膚の障害（その他）
080210xxxxxxxx

080220 エクリン汗腺の障害、アポクリン汗腺の障害

- 手術
 - なし 080220xx99xxxx
 - あり 080220xx97xxxx

080230 皮膚色素異常症

- 手術
 - なし 080230xx99xxxx
 - あり 080230xx97xxxx

080240 多汗症

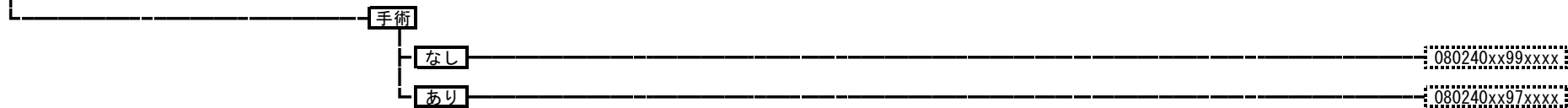

080245 放射線皮膚障害

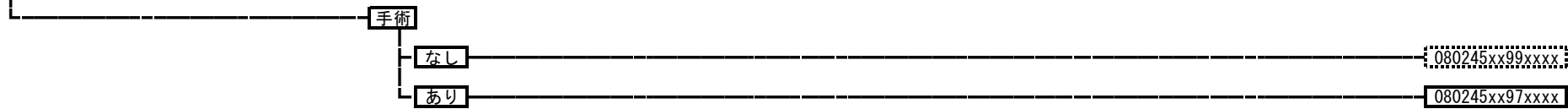

080250 褥瘡潰瘍

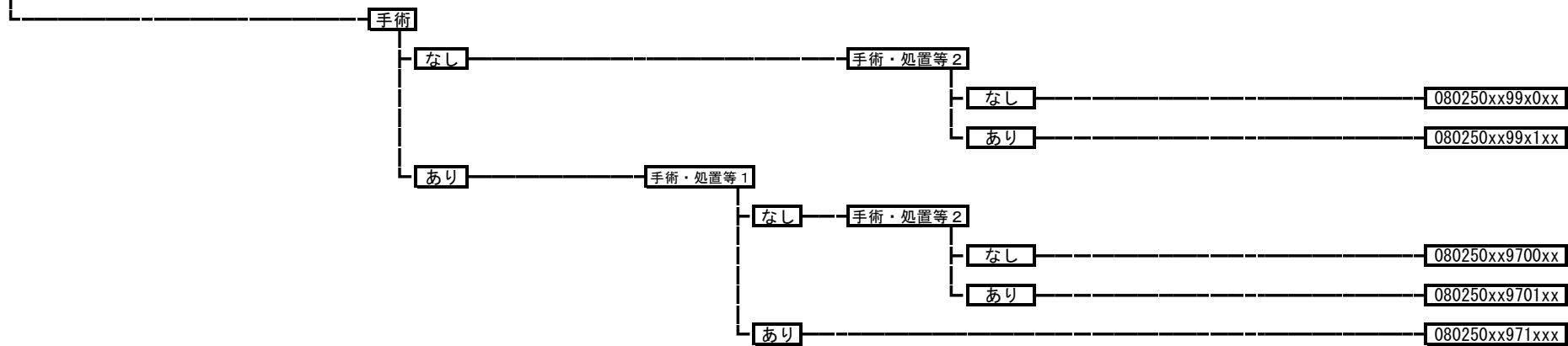

080260 その他の皮膚の疾患



080270 食物アレルギー

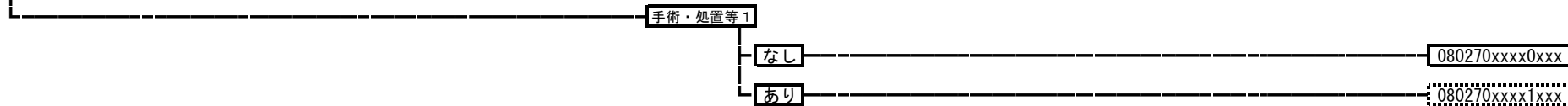

090010 乳房の悪性腫瘍

手術・処置等 2
 1; 人工呼吸など
 2; 放射線療法
 3; 化学療法ありかつ放射線療法なし
 4; ドセタキセル水和物など
 5; エリブリンメシル酸塩
 6; ペルツズマブ、トラスツズマブ
 7; パクリタキセル (アルブミン懸濁型)
 8; ペバシズマブ

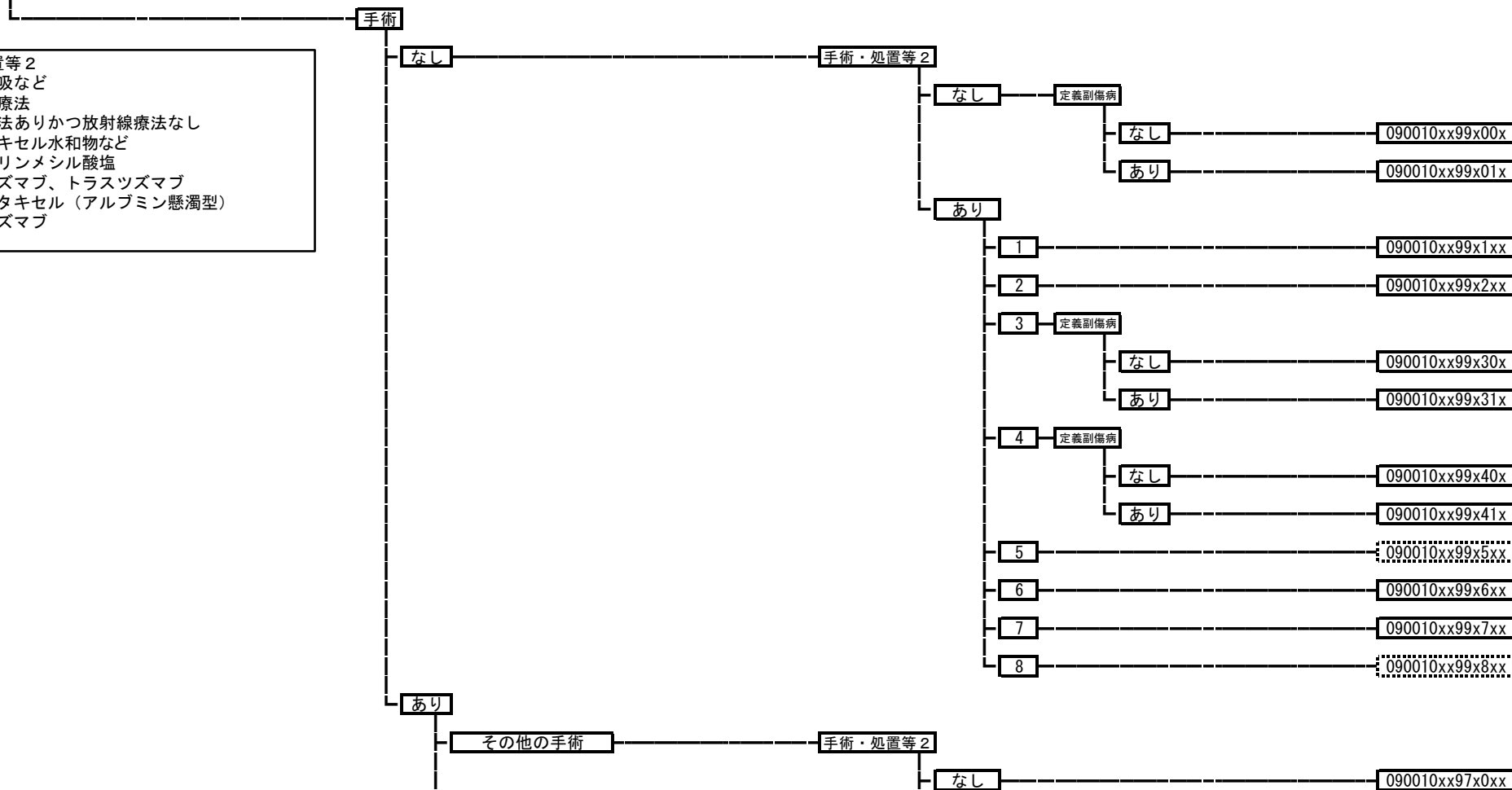

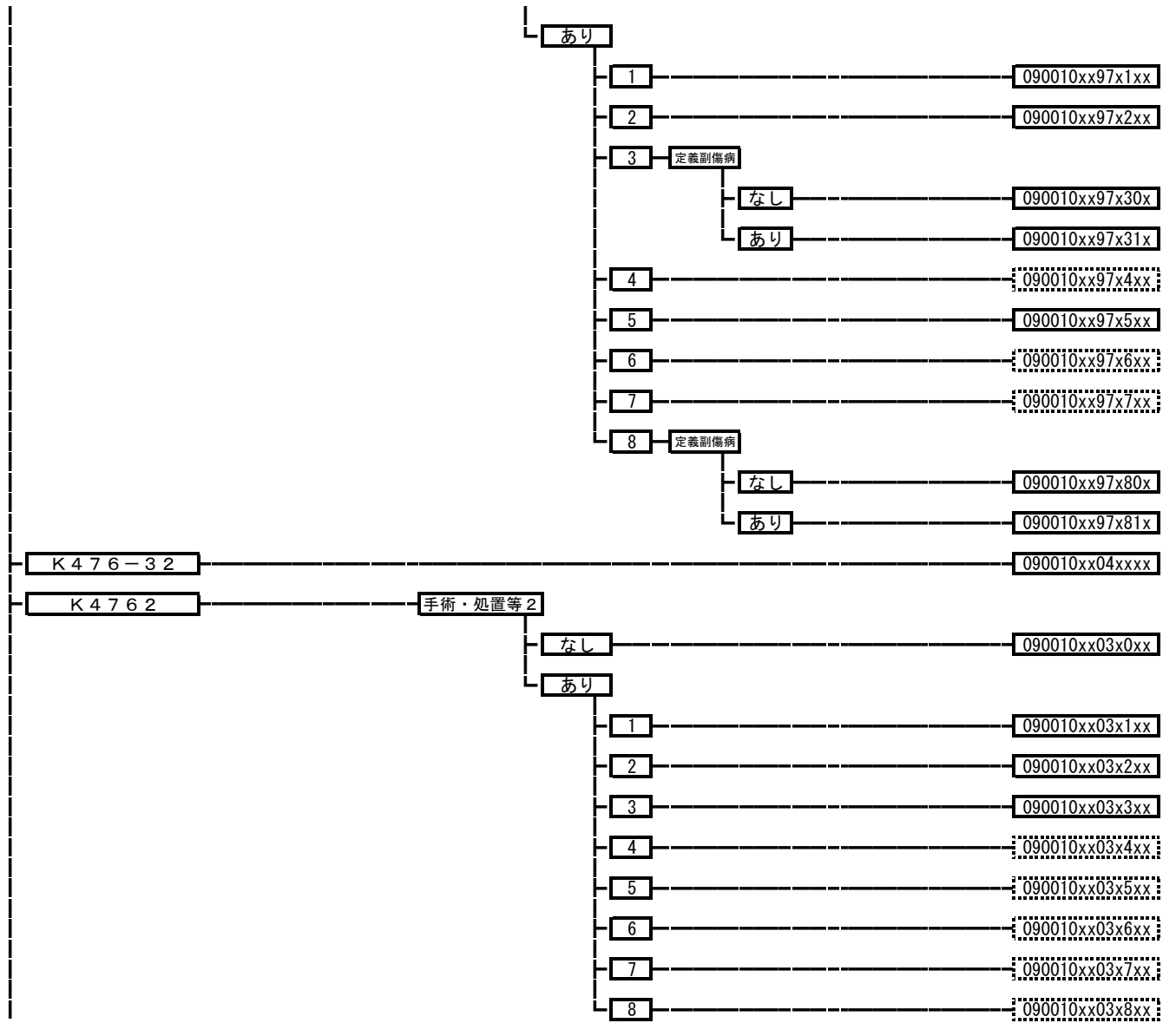

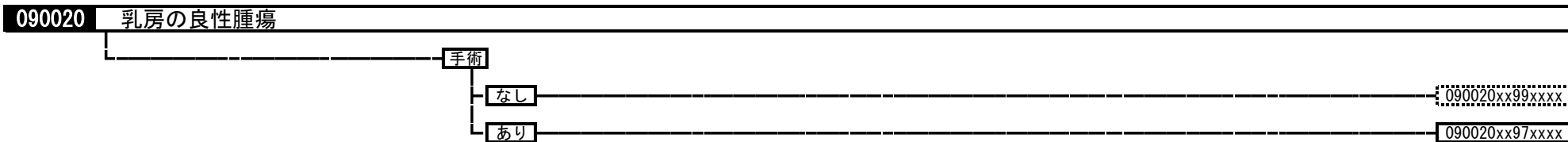
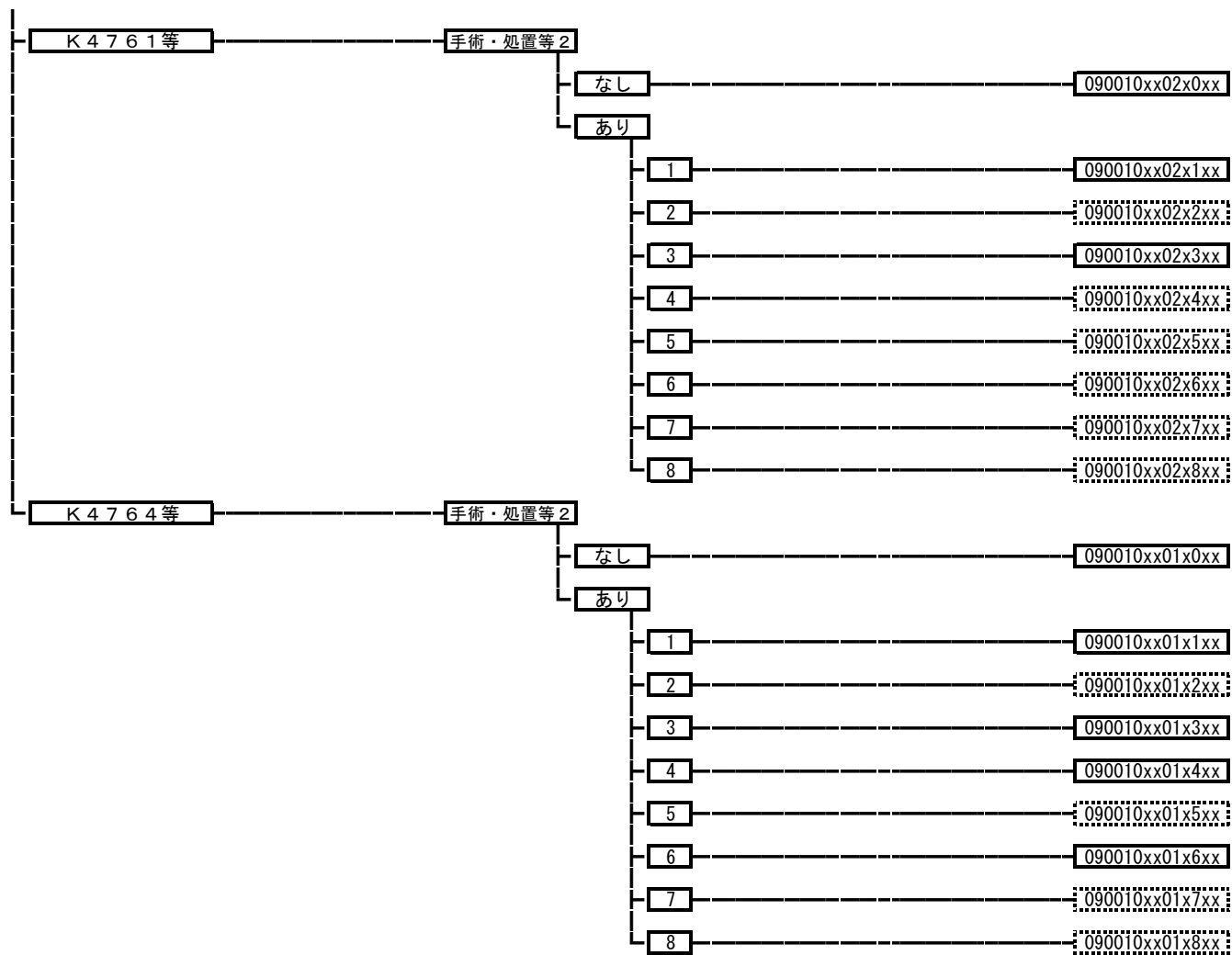

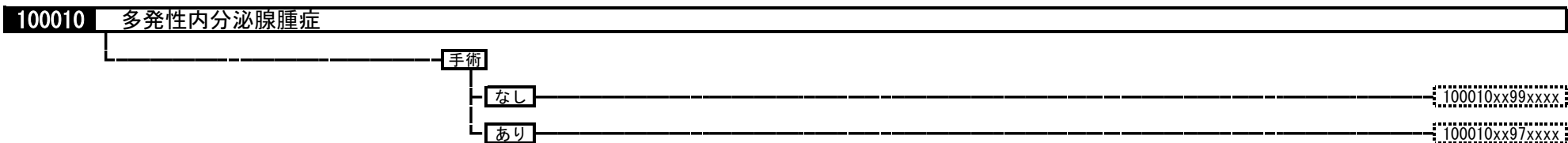
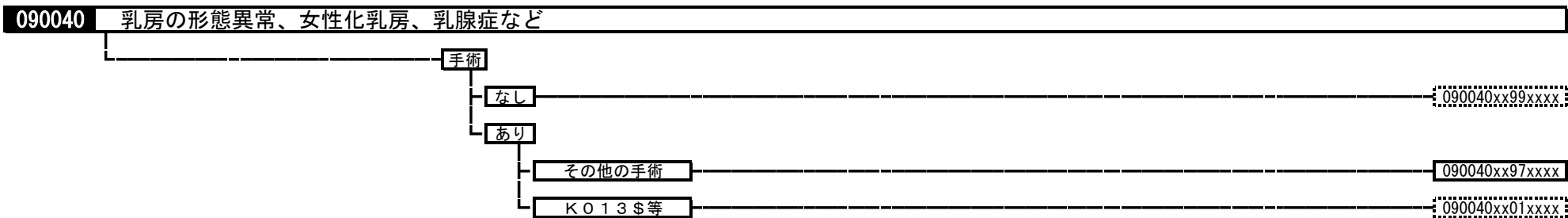
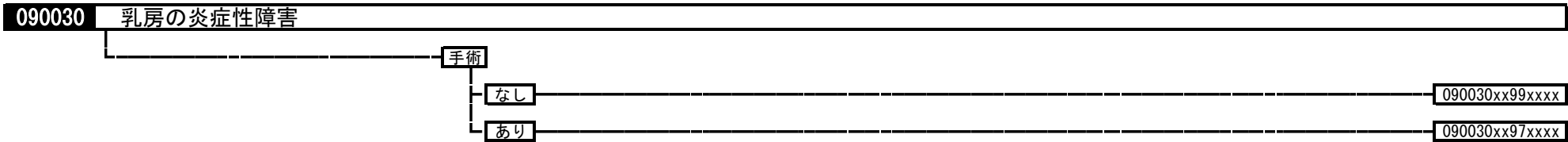

100020 甲状腺の悪性腫瘍

手術・処置等 2
 1: 放射線療法、化学療法
 2: I 1 3 1 内用療法
 3: ヒトチロトロピンアルファ

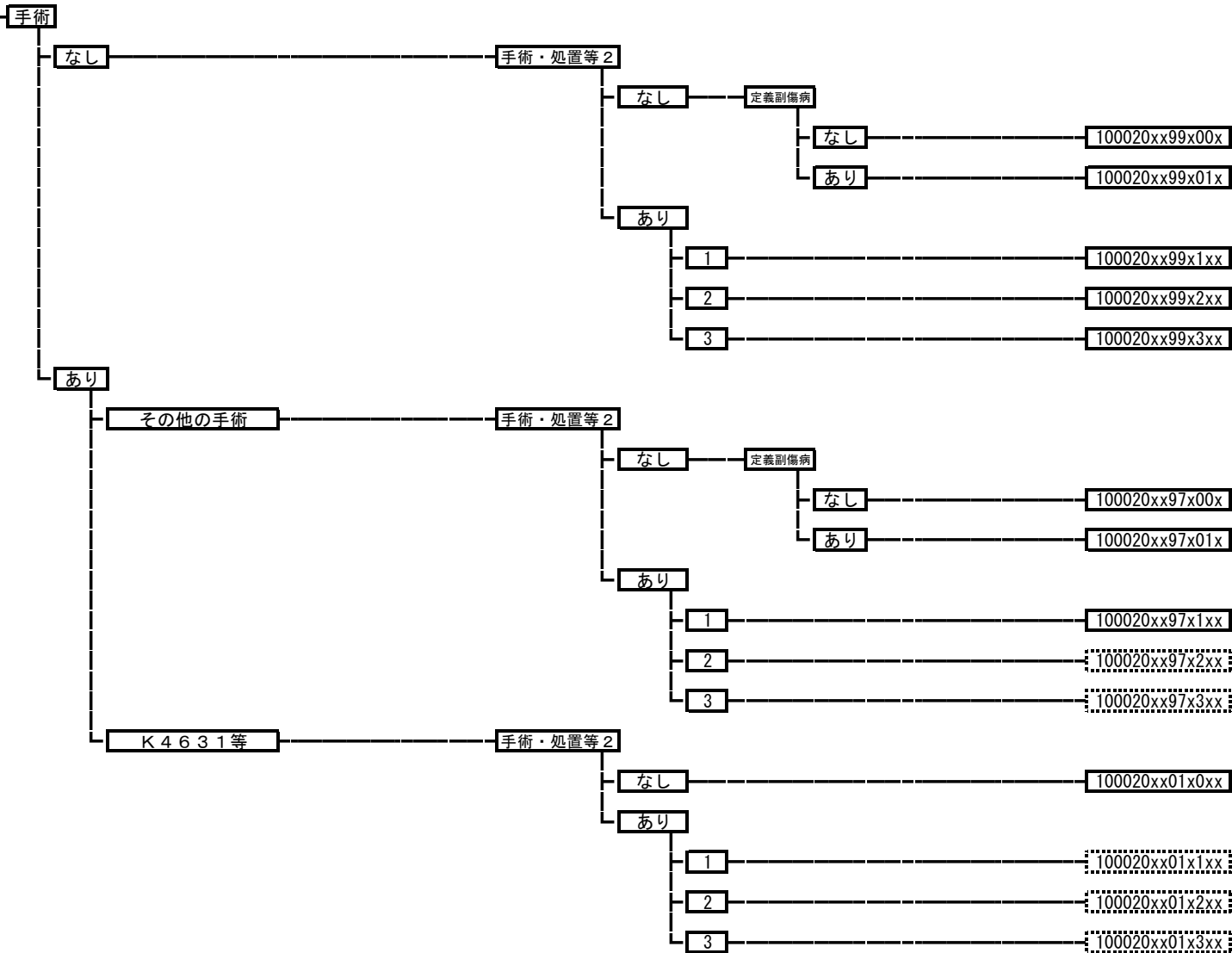

100030 内分泌腺および関連組織の腫瘍

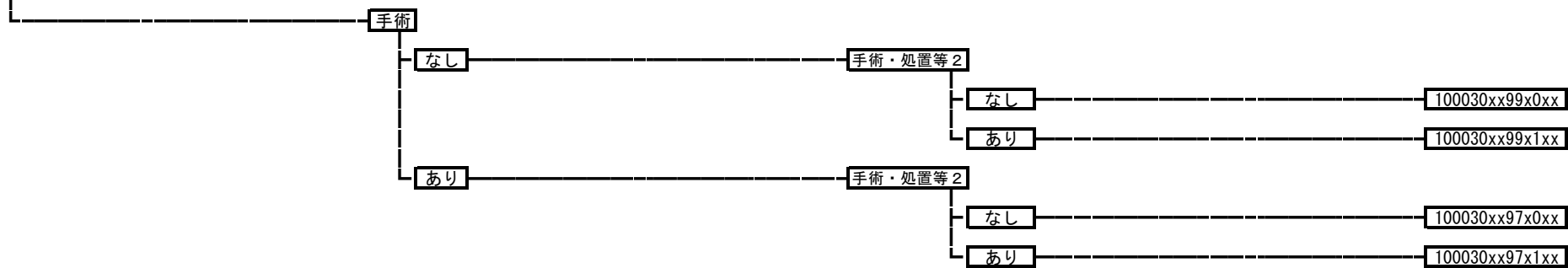

100040 糖尿病性ケトアシドーシス、非ケトン昏睡

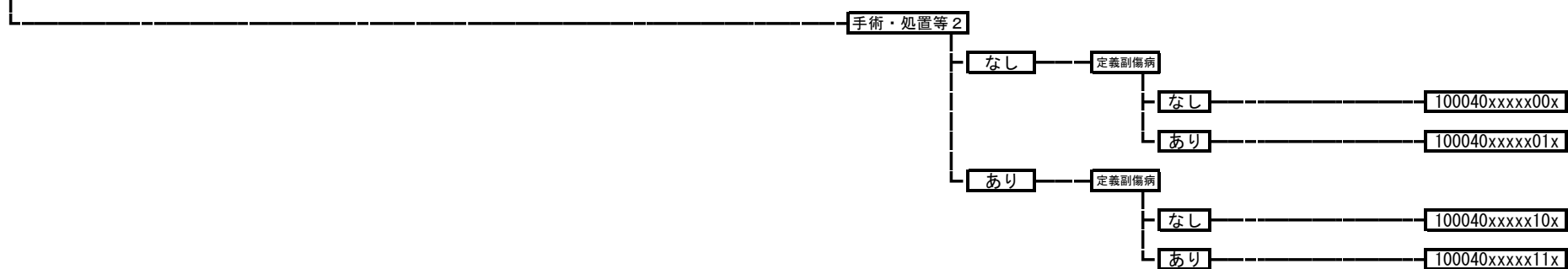

100050 低血糖症（糖尿病治療に伴う場合）

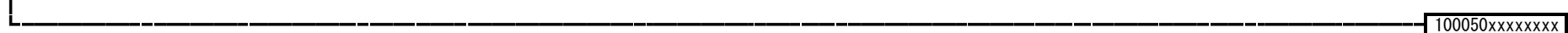

100060 1型糖尿病（糖尿病性ケトアシドーシスを除く。）



100070 2型糖尿病（糖尿病性ケトアシドーシスを除く。）



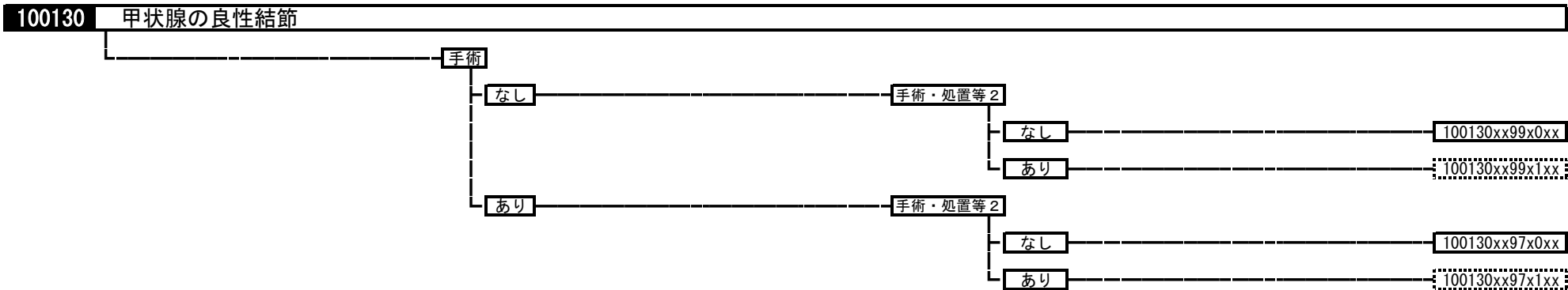
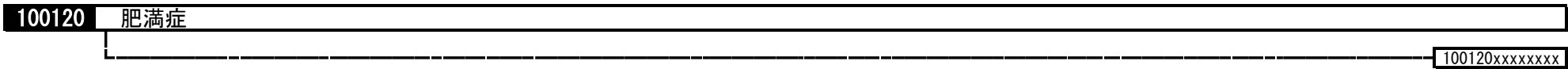
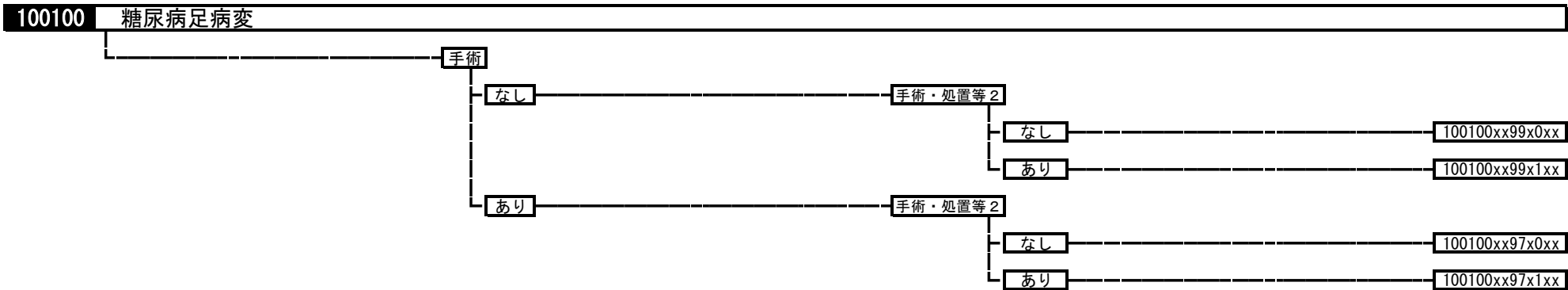
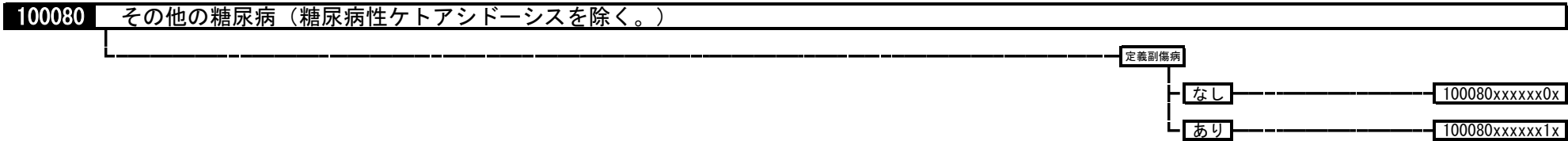

100140 甲状腺機能亢進症

手術・処置等 2
1; 人工呼吸など
2; 1 1 3 1 内用療法

手術

なし

手術・処置等 2

なし

定義副傷病

なし

100140xx99x00x

あり

100140xx99x01x

あり

1

100140xx99x1xx

2

100140xx99x2xx

あり

100140xx97xxxx

100150 慢性甲状腺炎

100150xxxxxxxx

100160 甲状腺機能低下症

定義副傷病

なし

100160xxxxxxxx0x

あり

100160xxxxxxxx1x

100170 急性甲状腺炎

100170xxxxxxxx

100180 副腎皮質機能亢進症、非機能性副腎皮質腫瘍

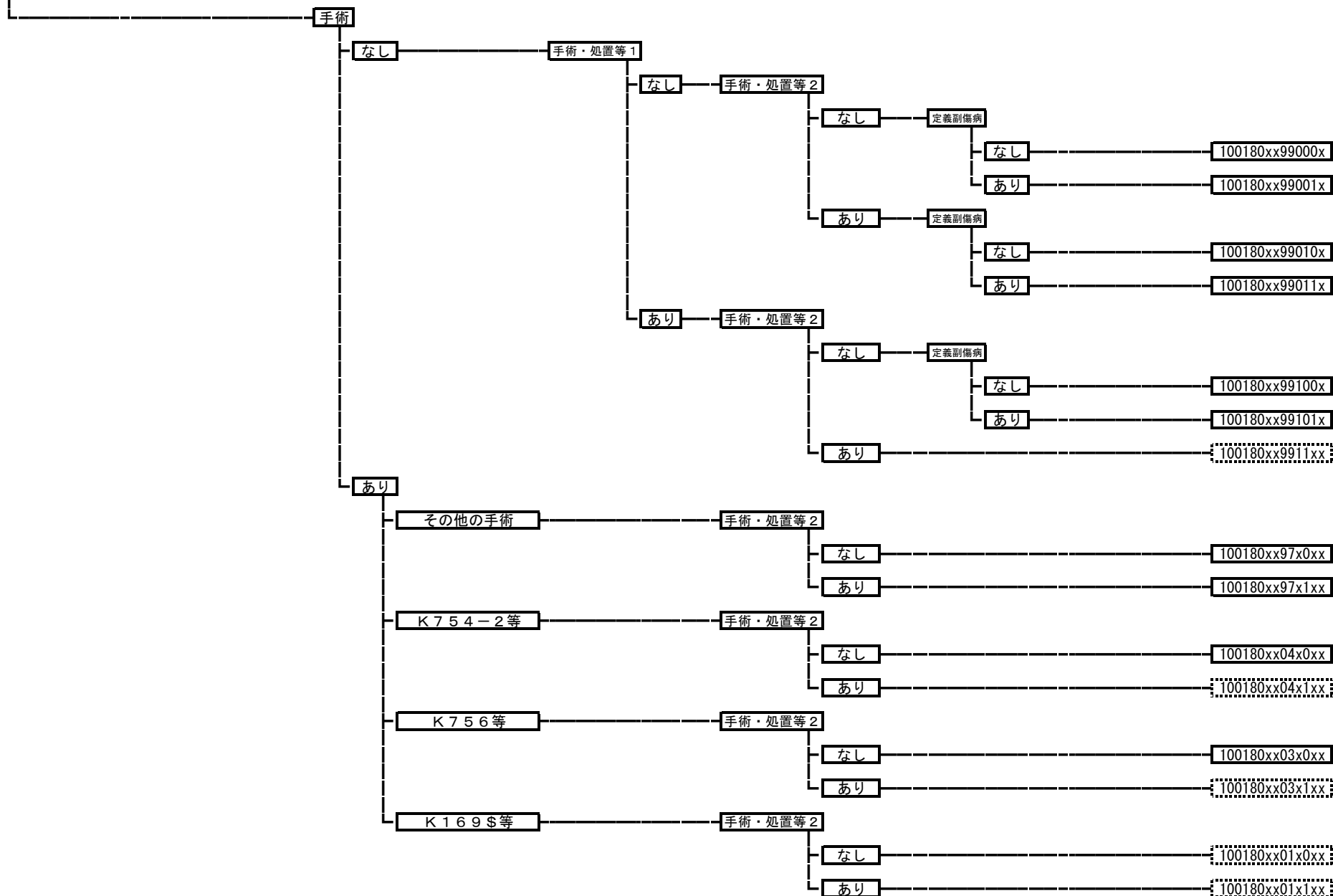

100190 褐色細胞腫、パラグングリオーマ

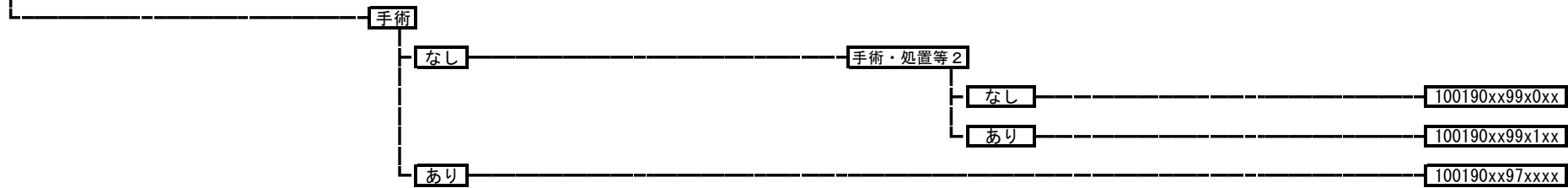

100202 その他の副腎皮質機能低下症



100210 低血糖症

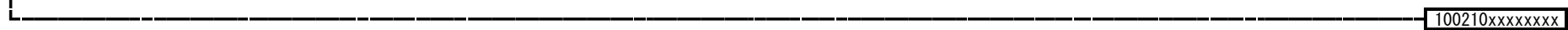

100220 原発性副甲状腺機能亢進症、副甲状腺腫瘍

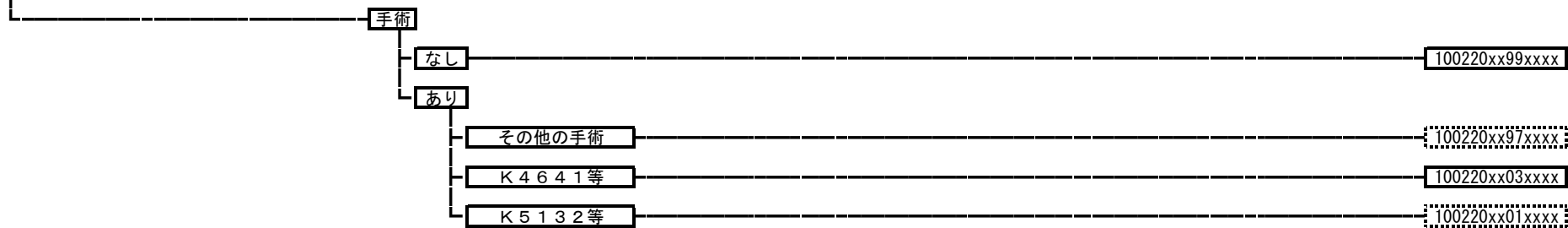

100230 続発性副甲状腺機能亢進症

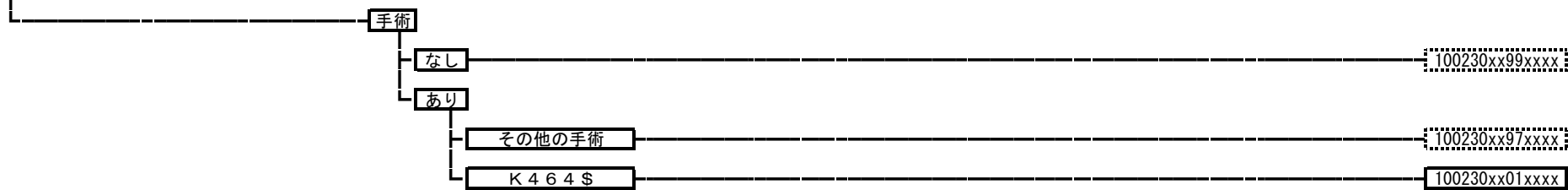

100240 副甲状腺機能低下症



100250 下垂体機能低下症

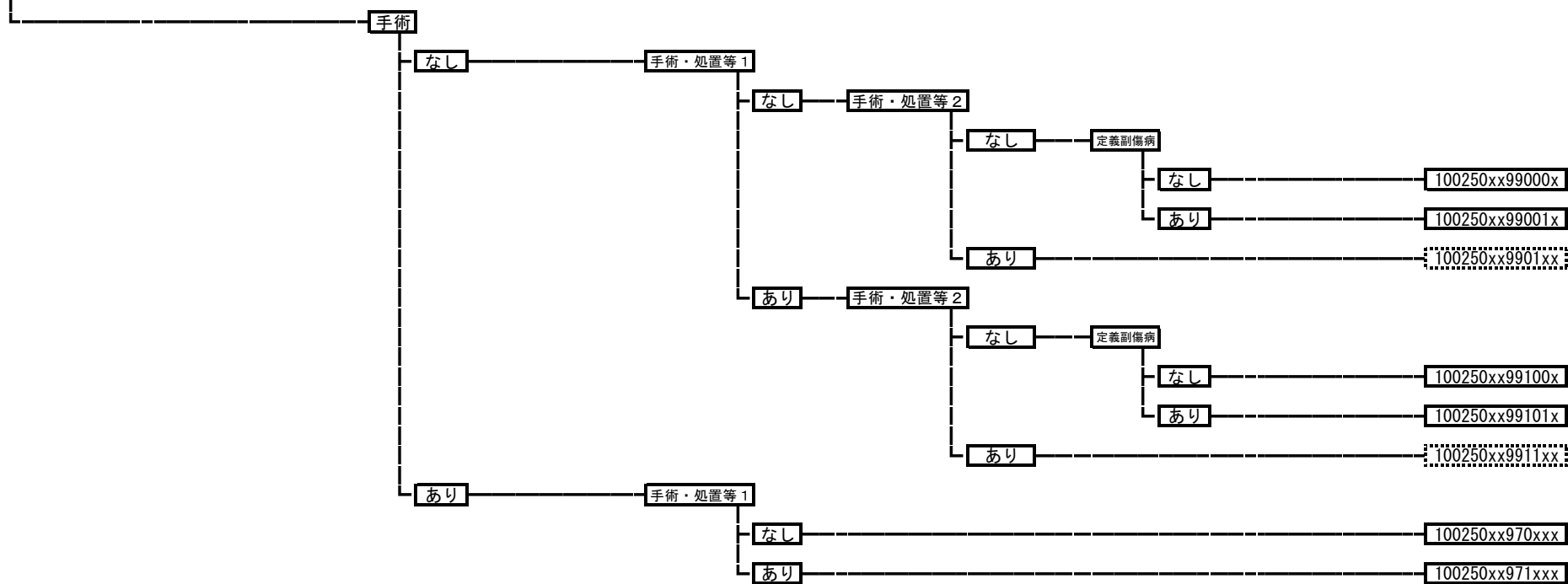

100260 下垂体機能亢進症

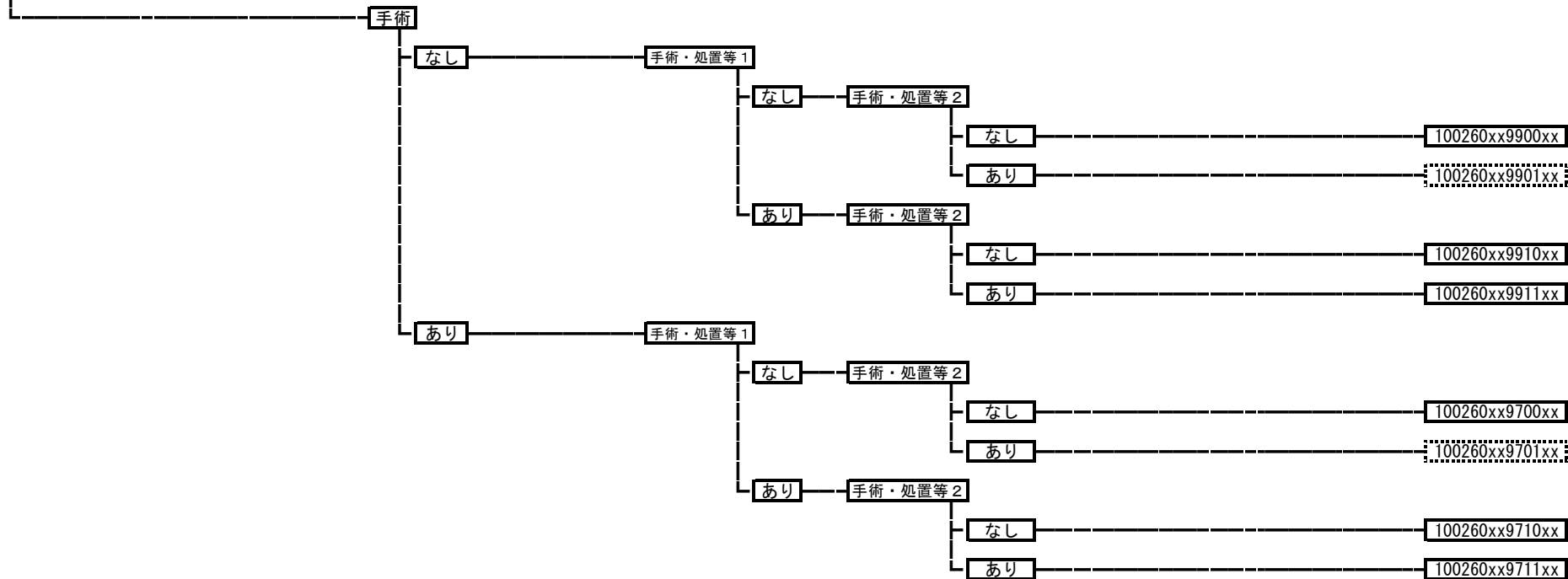

100270 間脳下垂体疾患（その他）



100280 尿崩症



100285 A D H分泌異常症
100285xxxxxxxx

100290 グルコース調節・膵内分泌障害、その他の内分泌疾患
100290xxxxxxxx

100300 代謝性疾患（糖尿病を除く。）

- 手術
 - なし 100300xx99xxxx
 - あり 100300xx97xxxx

100310 腎血管性高血圧症

- 手術
 - なし
 - 手術・処置等1
 - なし 100310xx990xxx
 - あり 100310xx991xxx
 - あり 100310xx97xxxx

100320 内分泌性高血圧症（その他）
100320xxxxxxxx

100330 栄養障害（その他）

- 手術・処置等2
 - なし 100330xxxxx0xx
 - あり 100330xxxxx1xx

100335 代謝障害（その他）

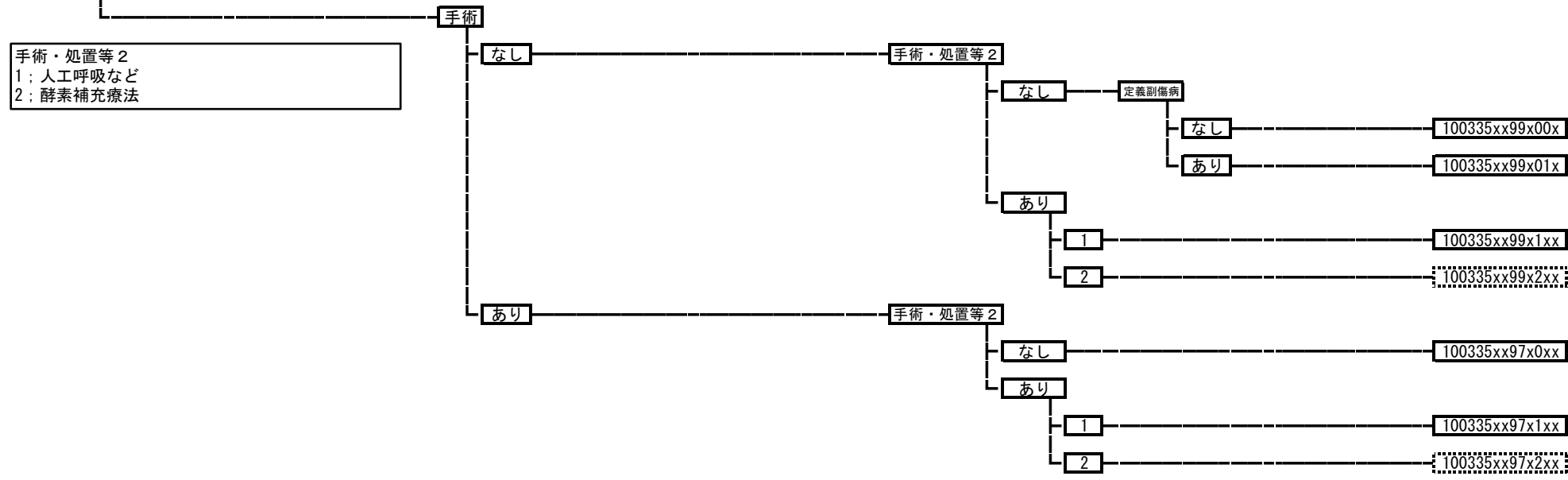

100360 小人症



100370 アミロイドーシス

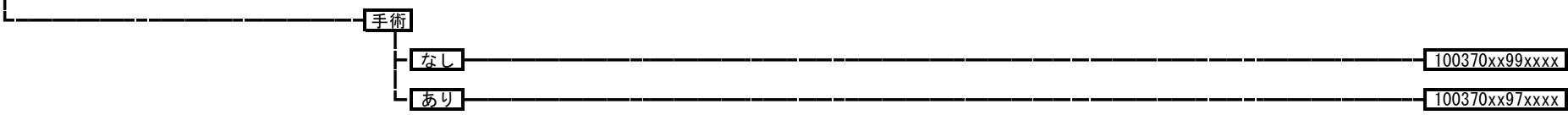

100380 体液量減少症



100391 低カリウム血症

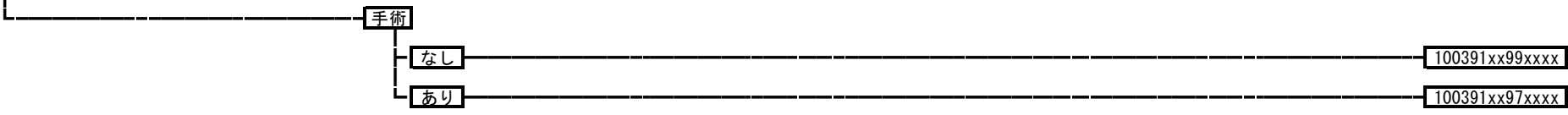

100392 カルシウム代謝障害

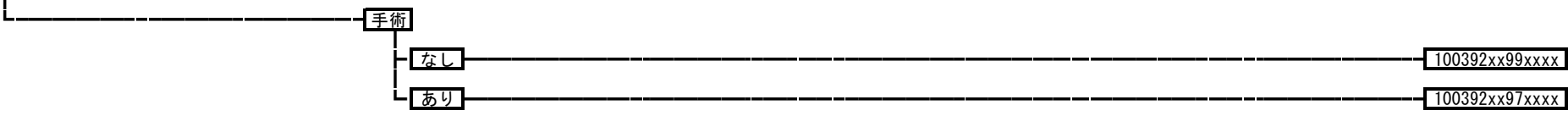

100393 その他の体液・電解質・酸塩基平衡障害



11001x	腎腫瘍
	110011 腎の悪性腫瘍
	110012 腎の良性腫瘍

手術・処置等 2
 1; 人工呼吸など
 2; ソラフェニブトシル酸など
 3; テムシロリムス
 4; IL-2

手術

なし

手術・処置等 2

なし

11001xxx99x0xx

あり

1

11001xxx99x1xx

2

11001xxx99x2xx

3

11001xxx99x3xx

4

11001xxx99x4xx

あり

その他の手術

手術・処置等 2

なし

定義副傷病

なし

11001xxx97x00x

あり

11001xxx97x01x

あり

1

11001xxx97x1xx

2

11001xxx97x2xx

3

11001xxx97x3xx

4

11001xxx97x4xx

K773等

手術・処置等 2

なし

11001xxx01x0xx

あり

1

11001xxx01x1xx

2

11001xxx01x2xx

3

11001xxx01x3xx

4

11001xxx01x4xx

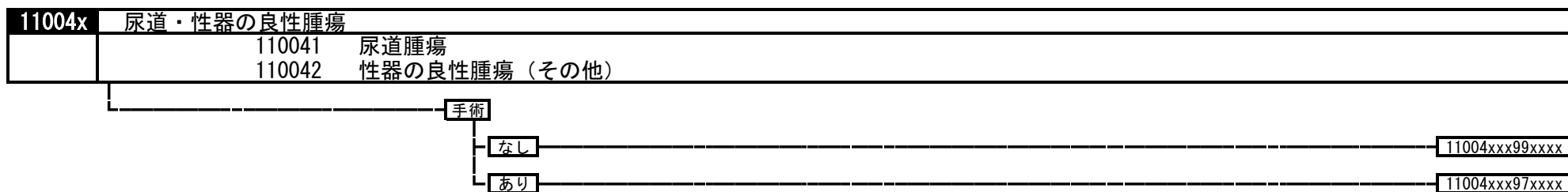
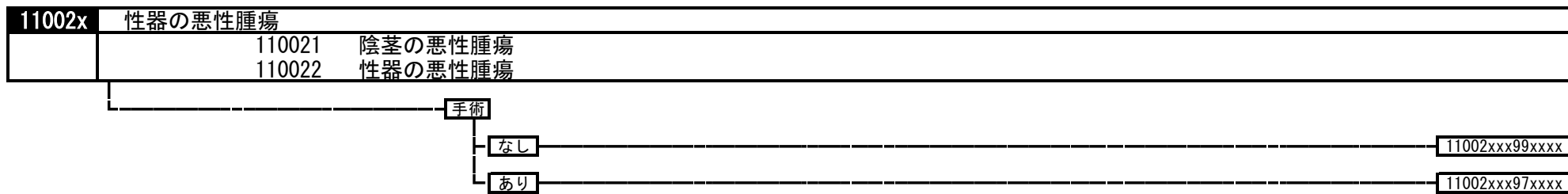

110050 後腹膜疾患

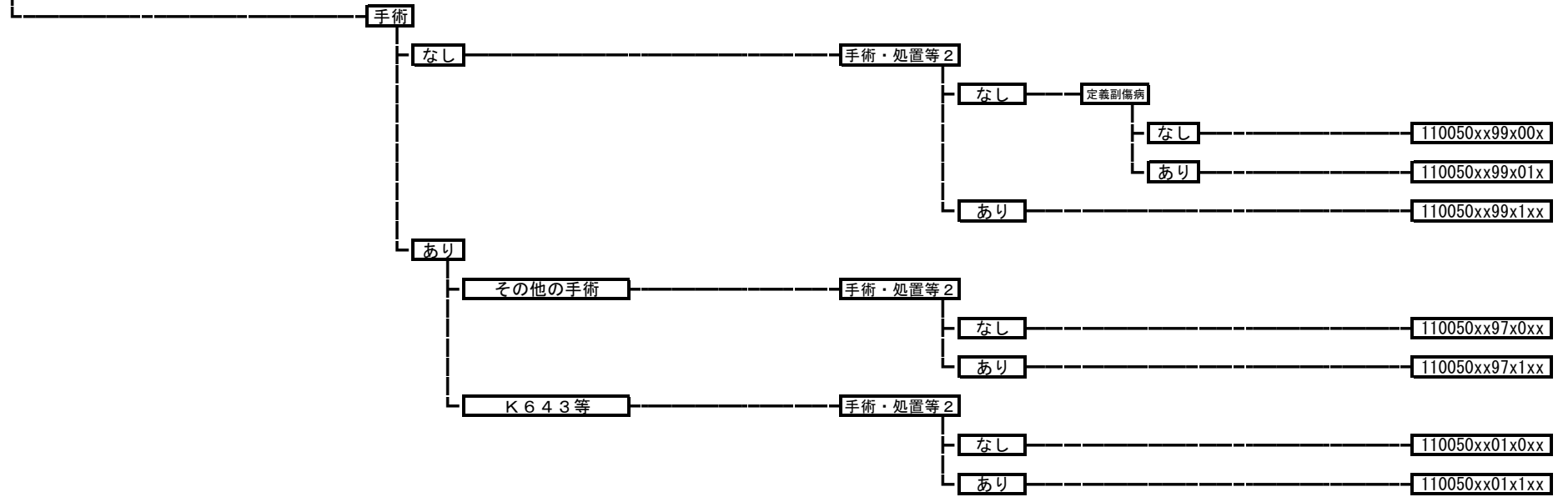

110060 腎盂・尿管の悪性腫瘍

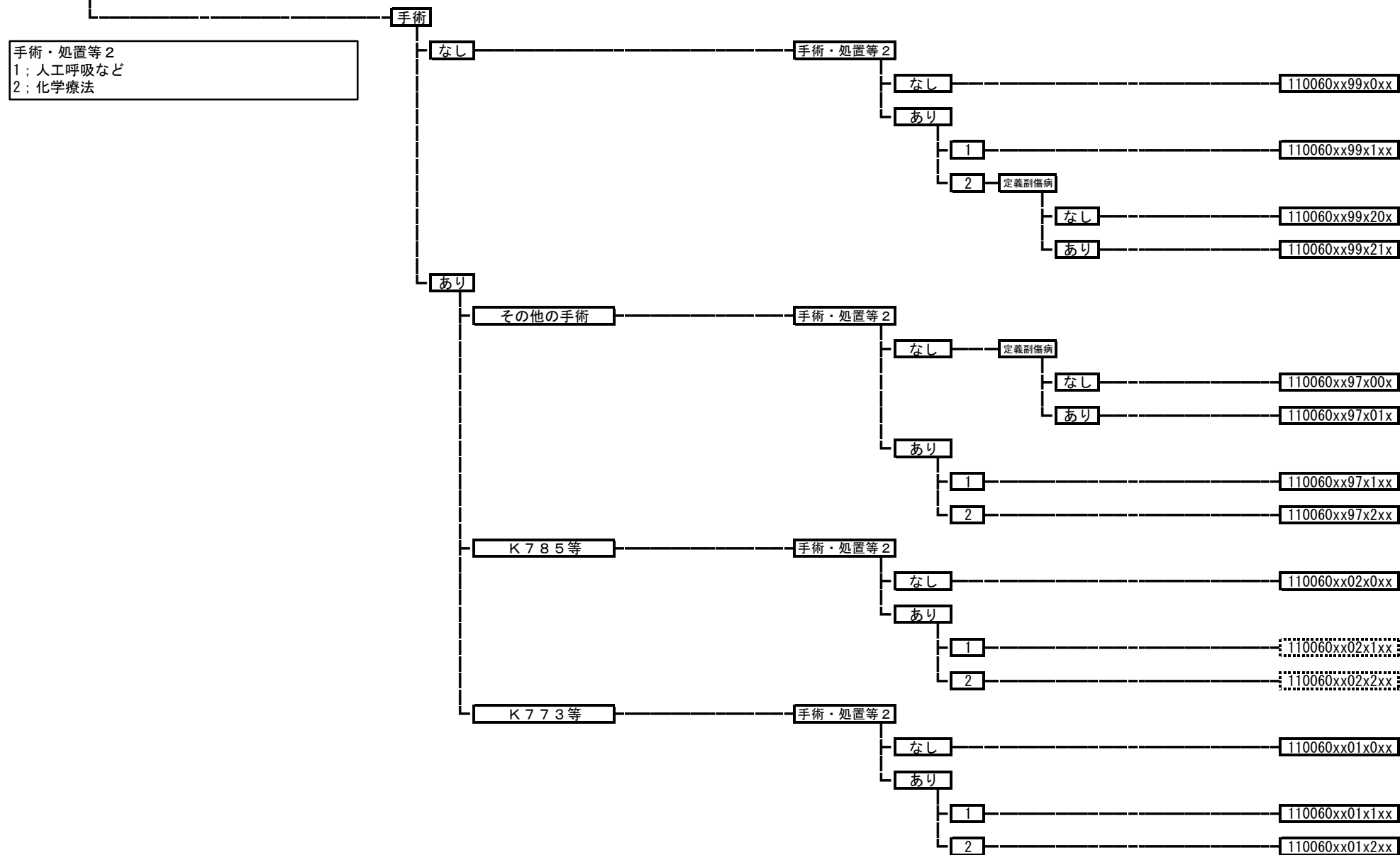

110070 膀胱腫瘍

手術・処置等 2
1; 人工呼吸など
2; 化学療法

手術

なし

手術・処置等 2

なし

110070xx99x0xx

あり

1

110070xx99x1xx

2

定義副傷病

なし

110070xx99x20x

あり

110070xx99x21x

あり

その他の手術

手術・処置等 2

なし

定義副傷病

なし

110070xx97x00x

あり

110070xx97x01x

あり

1

110070xx97x1xx

2

110070xx97x2xx

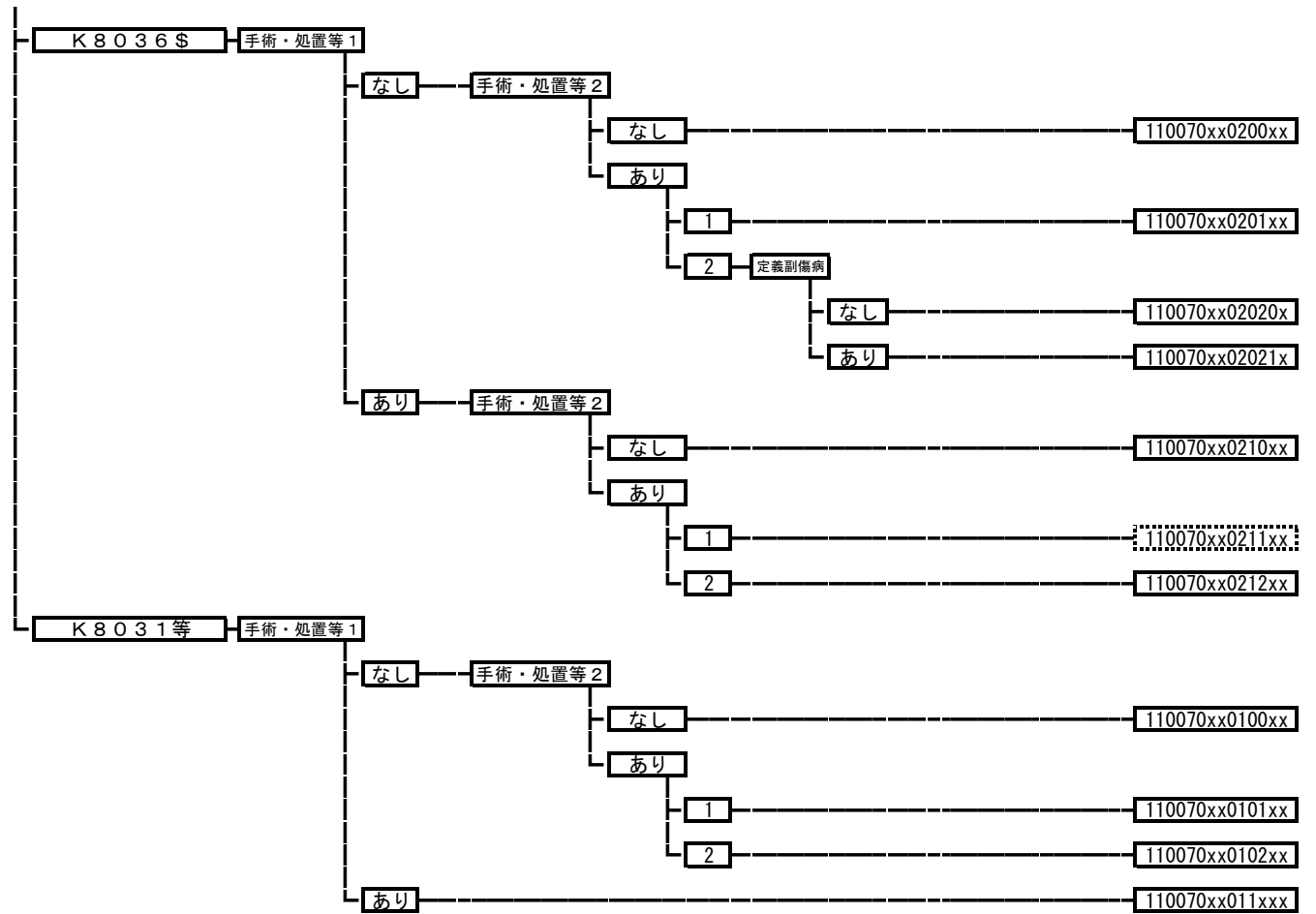

110080 前立腺の悪性腫瘍

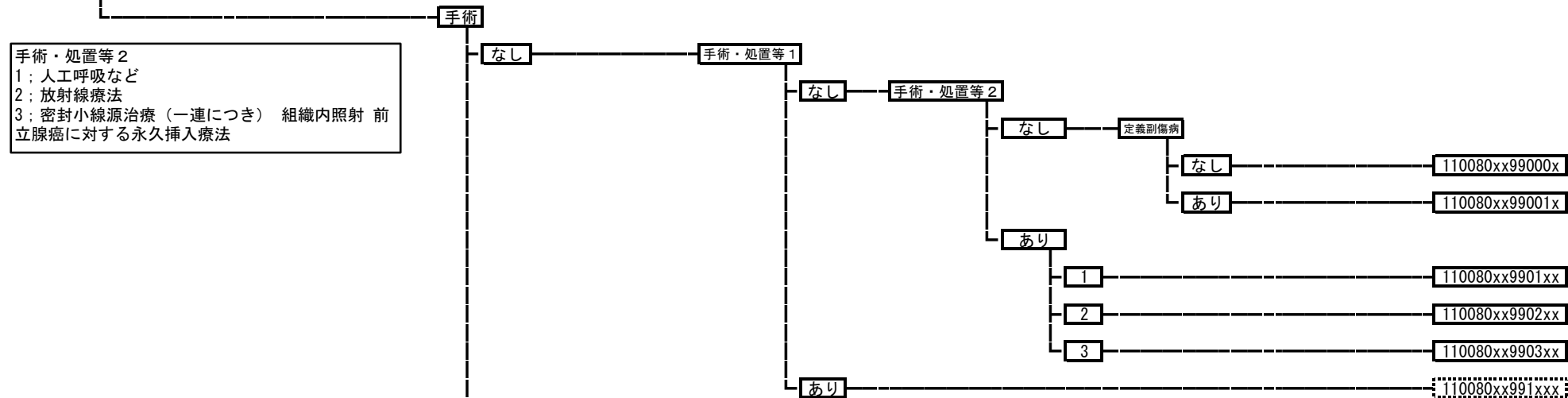

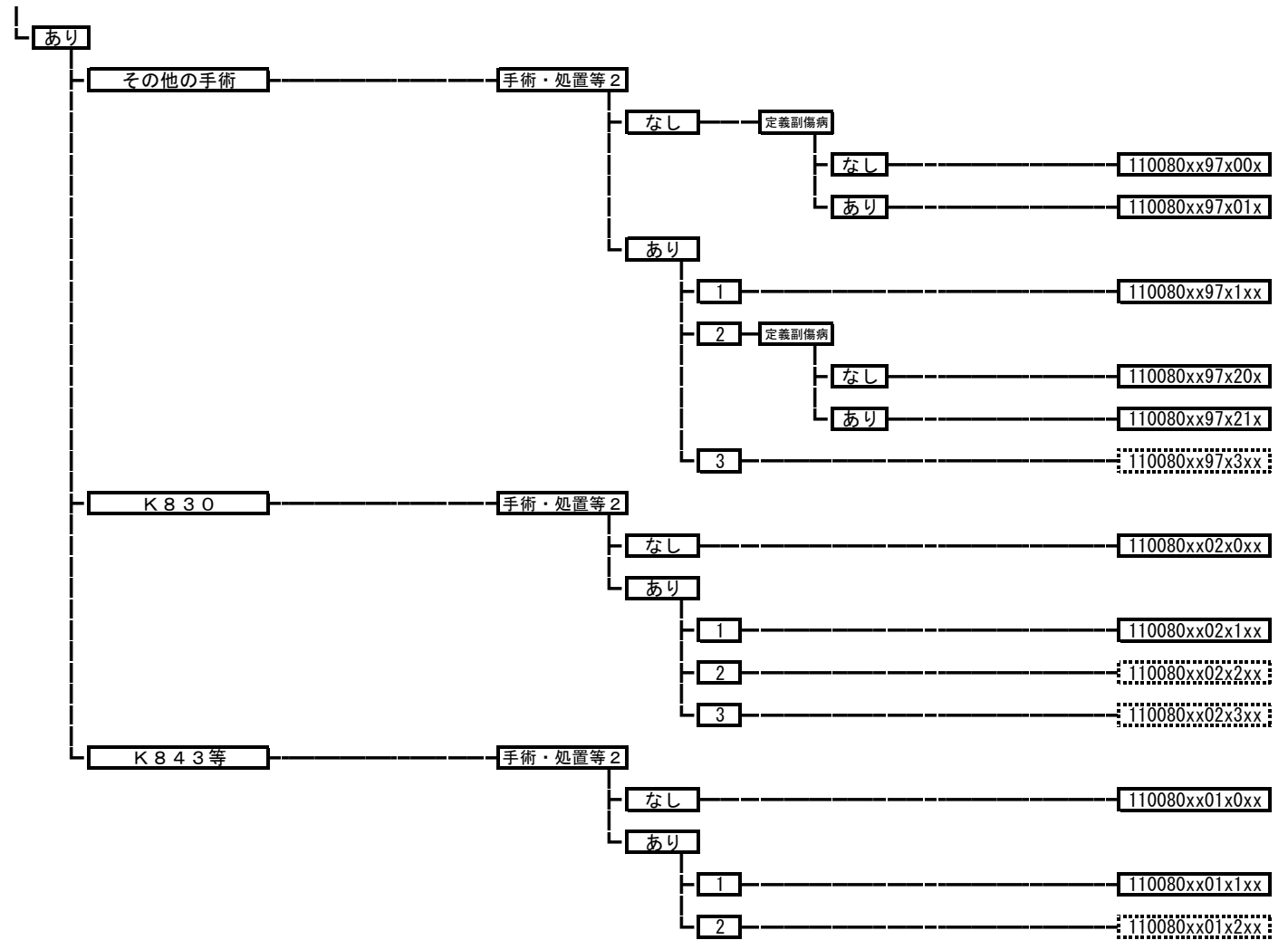

110100 精巣腫瘍

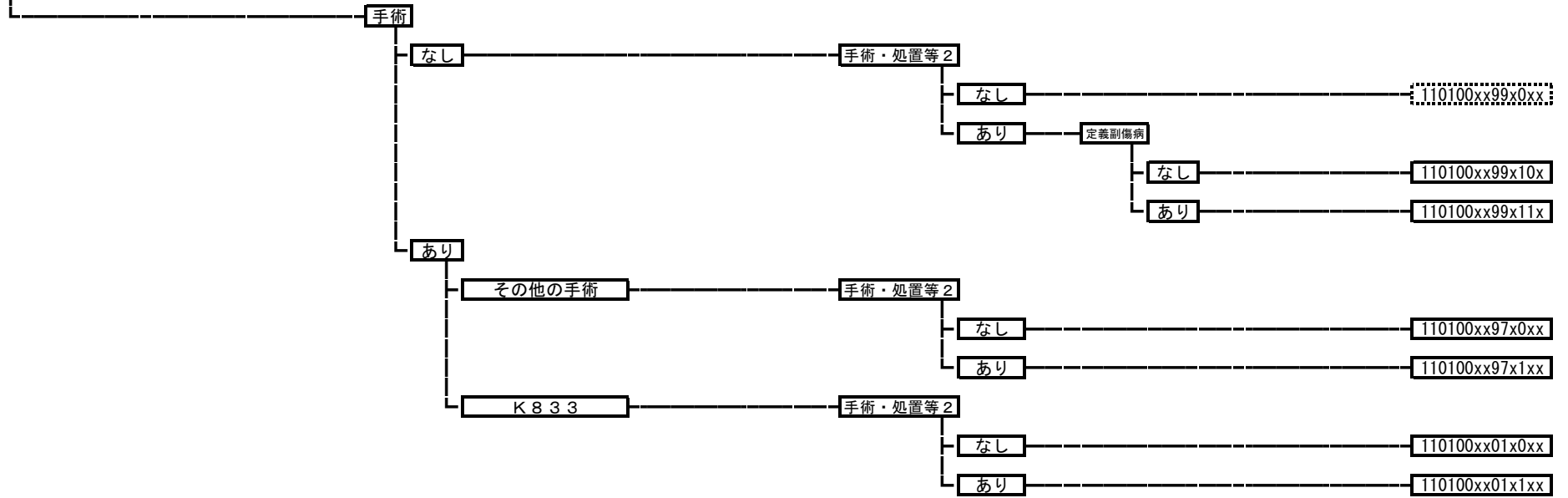

11012x	上部尿路疾患	
	110121	上部尿路結石
	110122	上部尿路疾患 (その他)

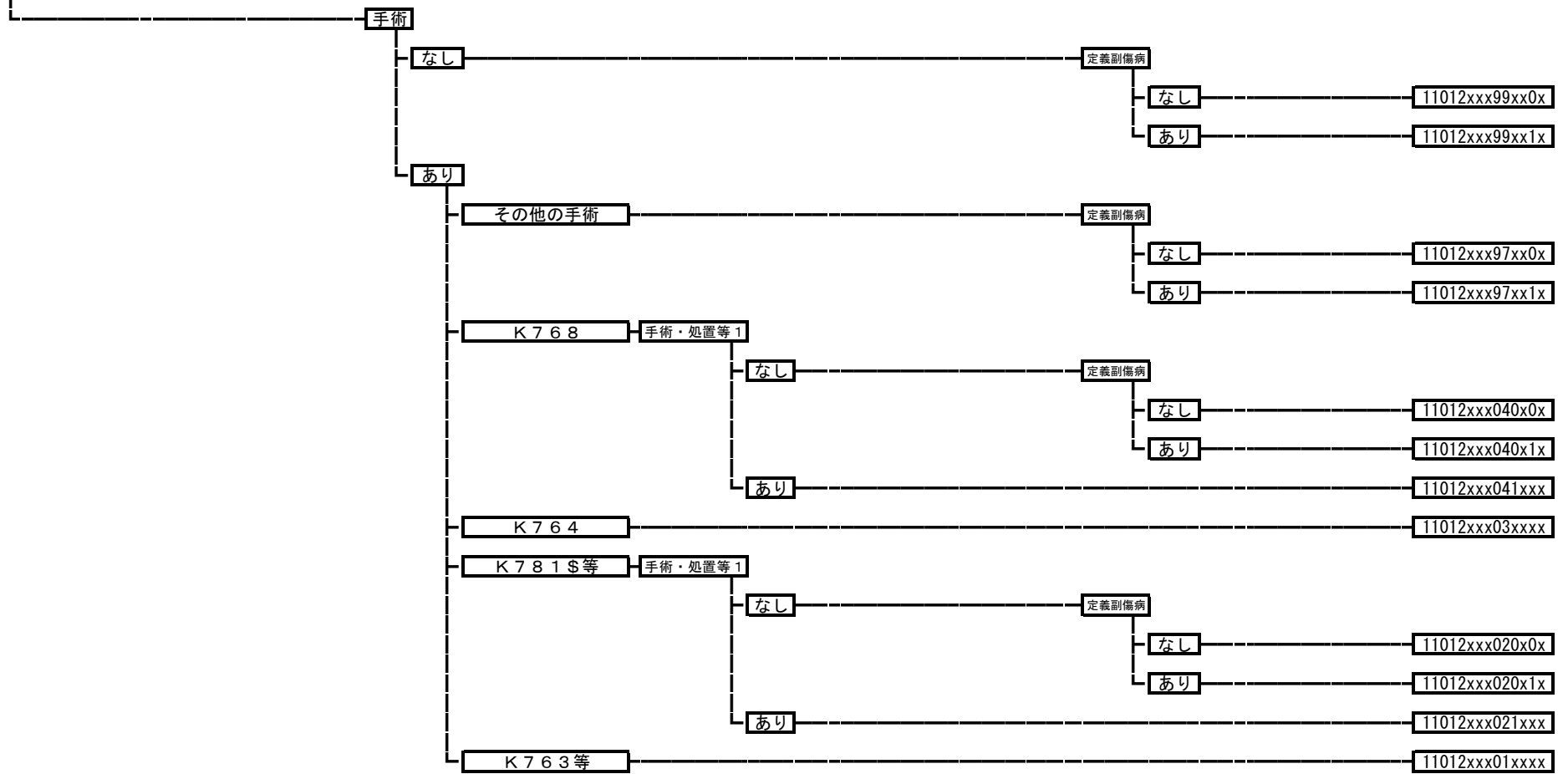

11013x	下部尿路疾患
	110131 下部尿路結石症
	110132 膀胱尿管逆流症
	110133 神経因性膀胱
	110134 下部尿路の炎症
	110135 尿道狭窄
	110136 尿失禁

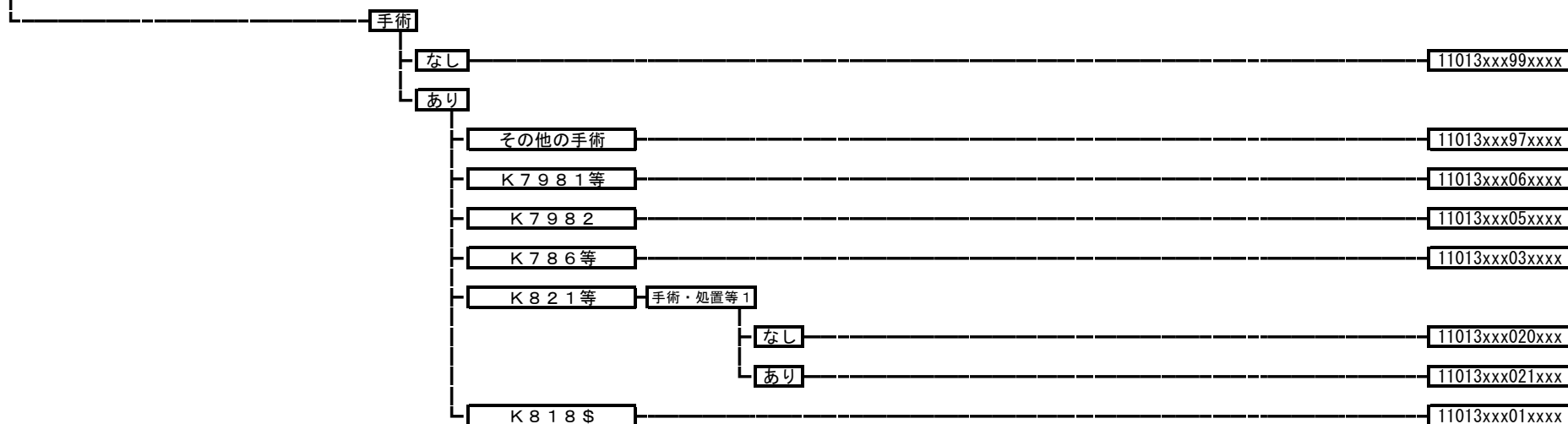

110200 前立腺肥大症等

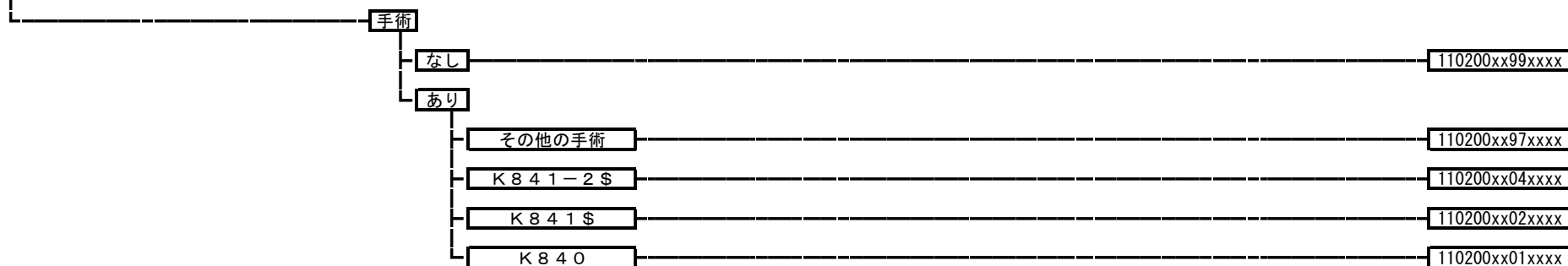

11022x	男性生殖器疾患
110221	男性生殖器炎症性疾患
110222	陰茎・包皮の疾患
110223	陰嚢内疾患（悪性、炎症性疾患を除く。）
110224	男性生殖器の障害

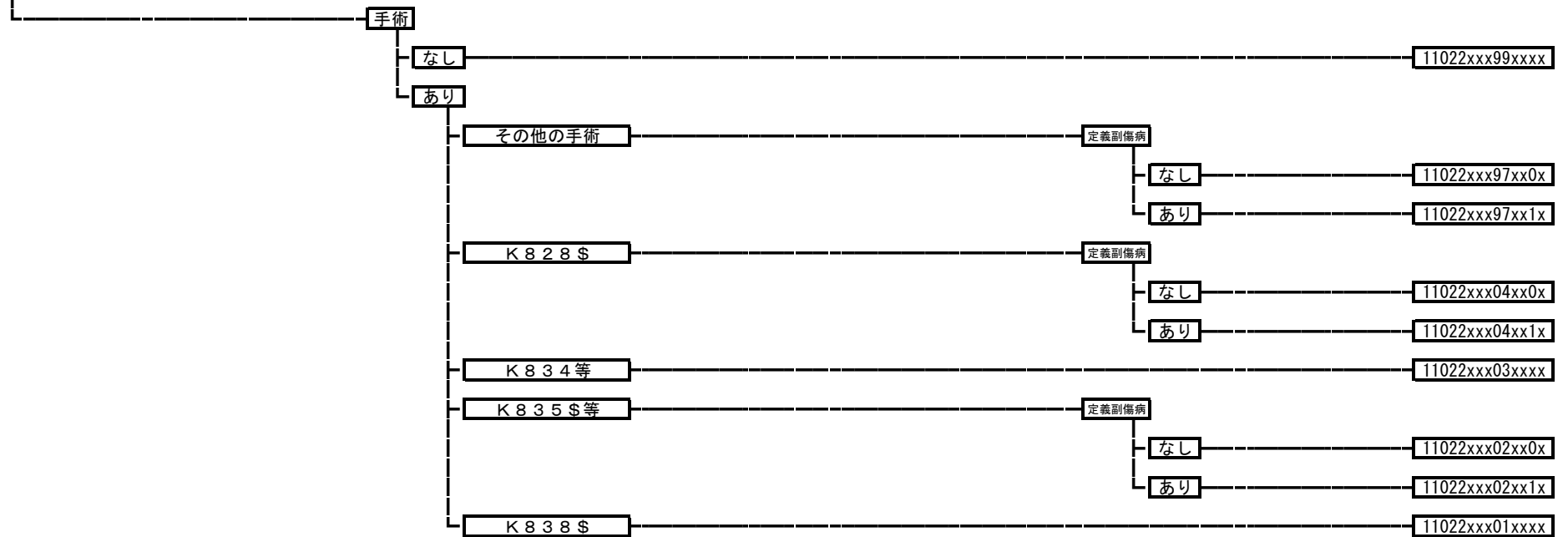

110260 ネフローゼ症候群

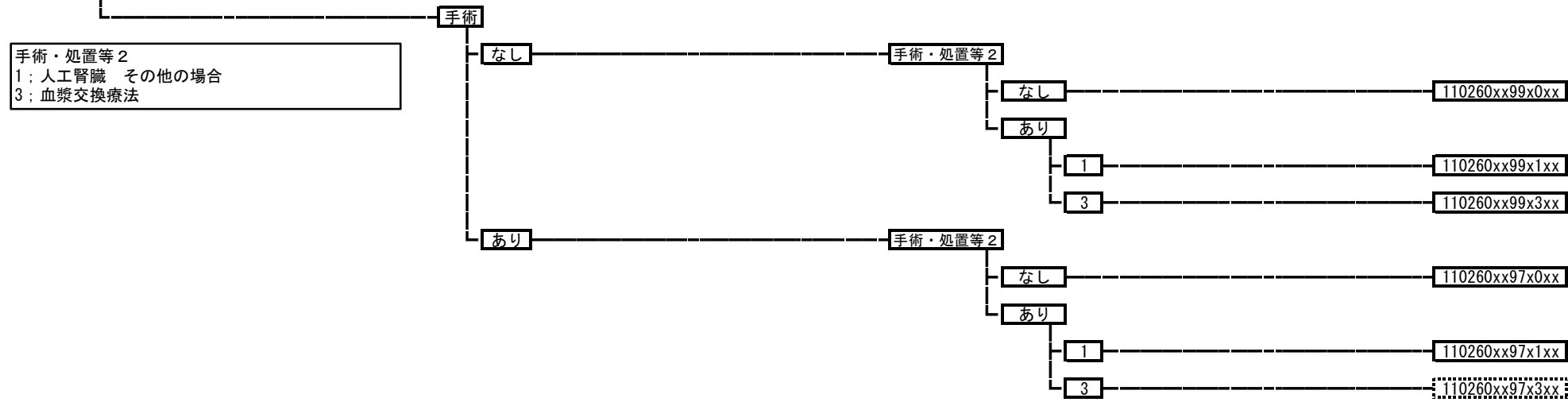

110270 急速進行性腎炎症候群

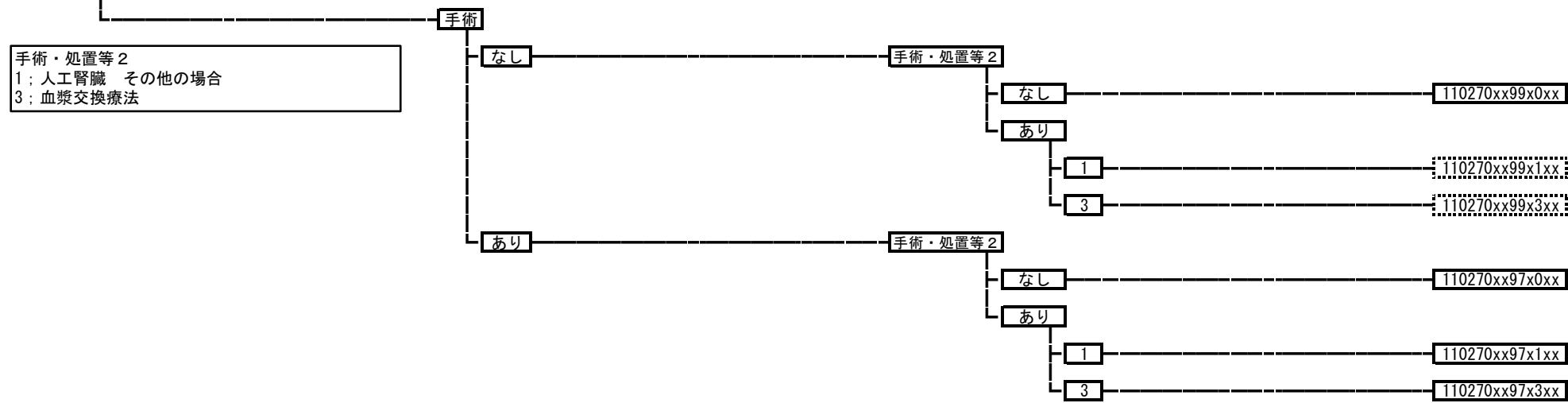

110275 急性腎炎症候群

110275xxxxxxxx

110280 慢性腎炎症候群・慢性間質性腎炎・慢性腎不全

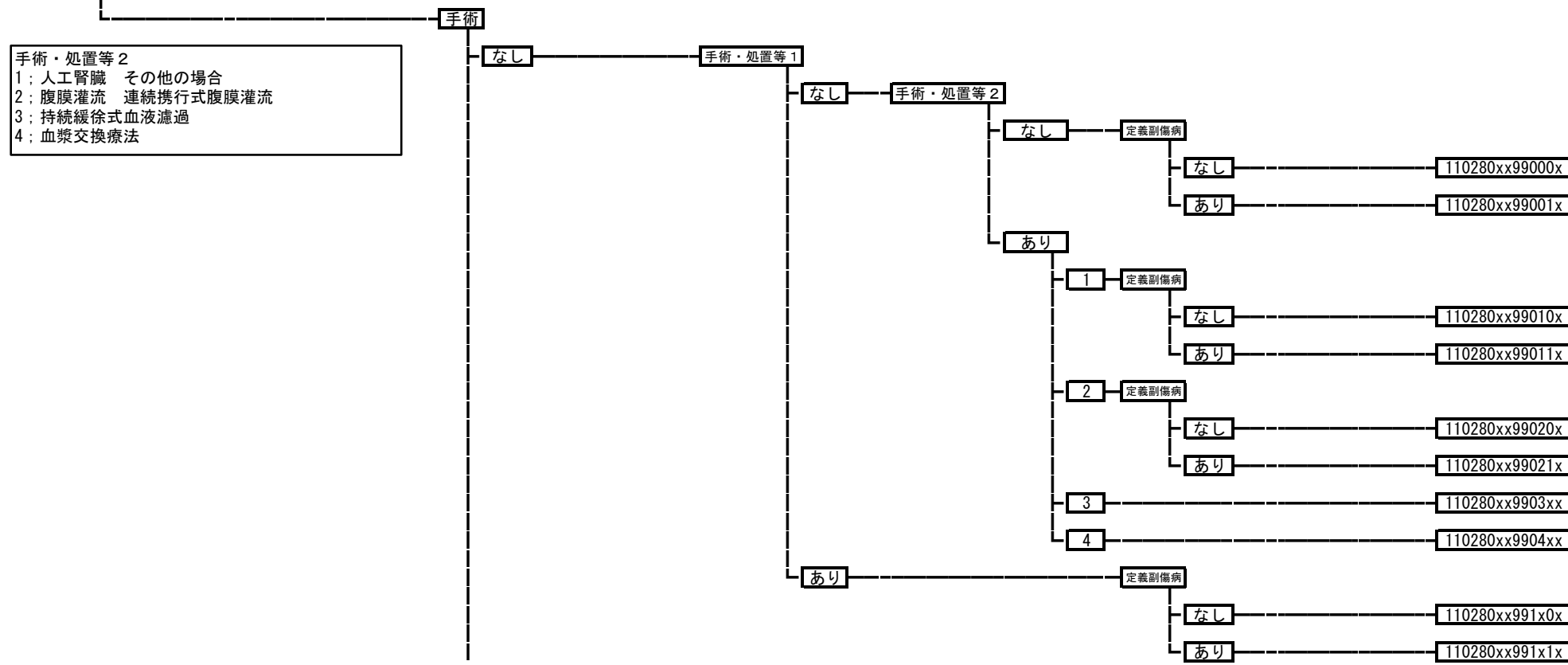

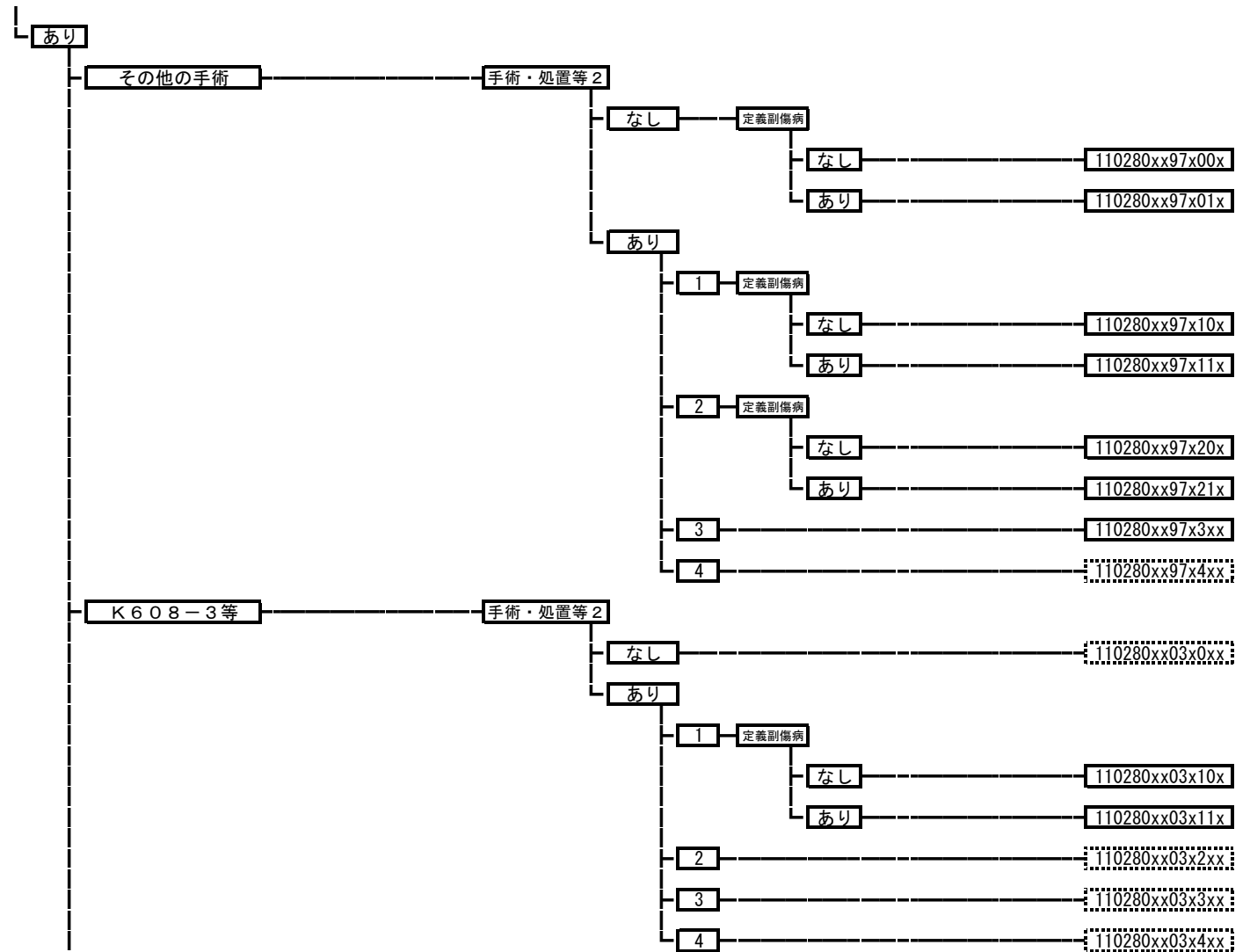

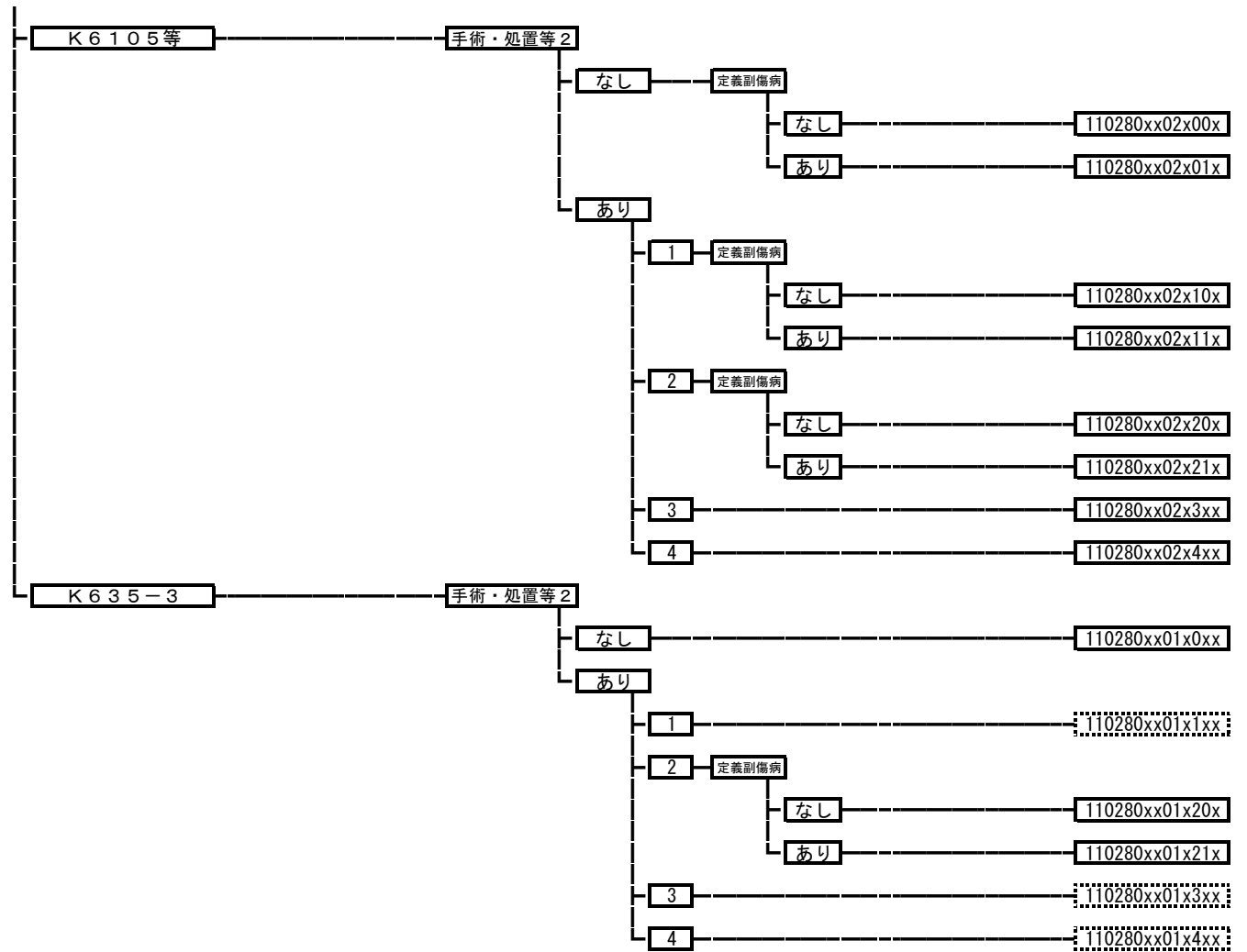

110290 急性腎不全

手術・処置等 2
 1: 人工腎臓 その他の場合
 3: 持続緩徐式血液濾過

手術

なし

手術・処置等 2

なし

定義副傷病

なし

110290xx99x00x

あり

110290xx99x01x

あり

1

110290xx99x1xx

3

110290xx99x3xx

あり

その他の手術

手術・処置等 2

なし

定義副傷病

なし

110290xx97x00x

あり

110290xx97x01x

あり

1

110290xx97x1xx

3

110290xx97x3xx

K775等

手術・処置等 2

なし

110290xx01x0xx

あり

1

110290xx01x1xx

3

110290xx01x3xx

110310 腎臓または尿路の感染症

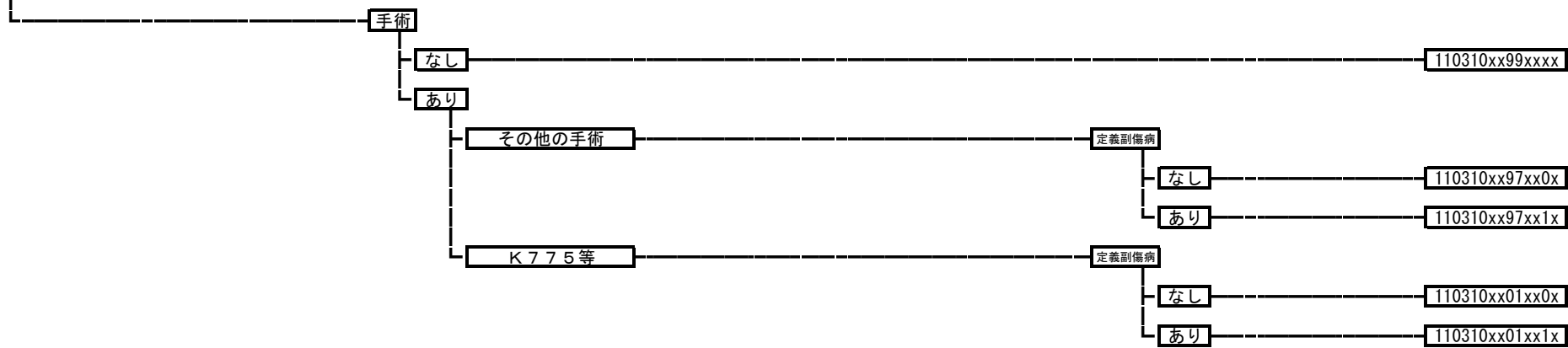

110320 腎、泌尿器の疾患（その他）

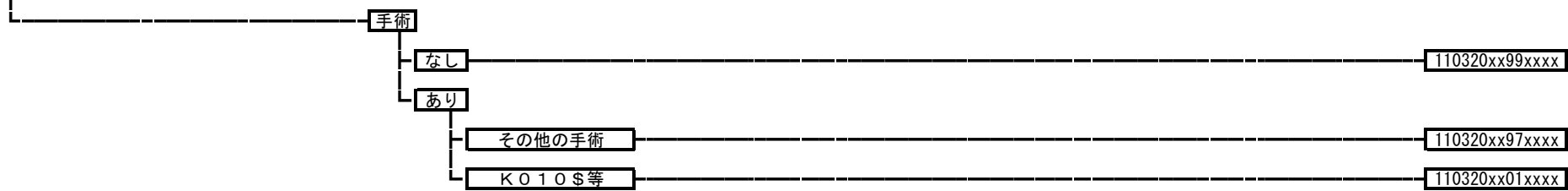

110420 水腎症（その他）

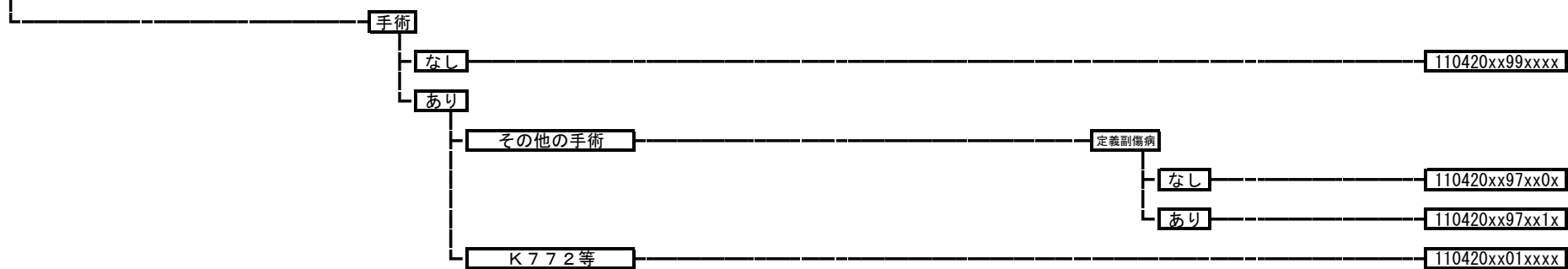

110430 腎動脈塞栓症

110430xxxxxxxx

120010 卵巣・子宮附属器の悪性腫瘍

手術

手術・処置等 2
 1; 人工呼吸、中心静脈注射
 2; 化学療法なしかつ放射線療法あり
 3; 化学療法ありかつ放射線療法あり
 4; 化学療法ありかつ放射線療法なし
 5; カルボプラチン+パクリタキセルあり、
 カルボプラチン+ドセタキセル水和物あり
 6; ドキソルピシン塩酸塩リポソーム製剤

なし

手術・処置等 2

なし

120010xx99x0xx

あり

1

120010xx99x1xx

2

120010xx99x2xx

3

120010xx99x3xx

4

定義副傷病

なし

120010xx99x40x

あり

120010xx99x41x

5

定義副傷病

なし

120010xx99x50x

あり

120010xx99x51x

6

定義副傷病

なし

120010xx99x60x

あり

120010xx99x61x

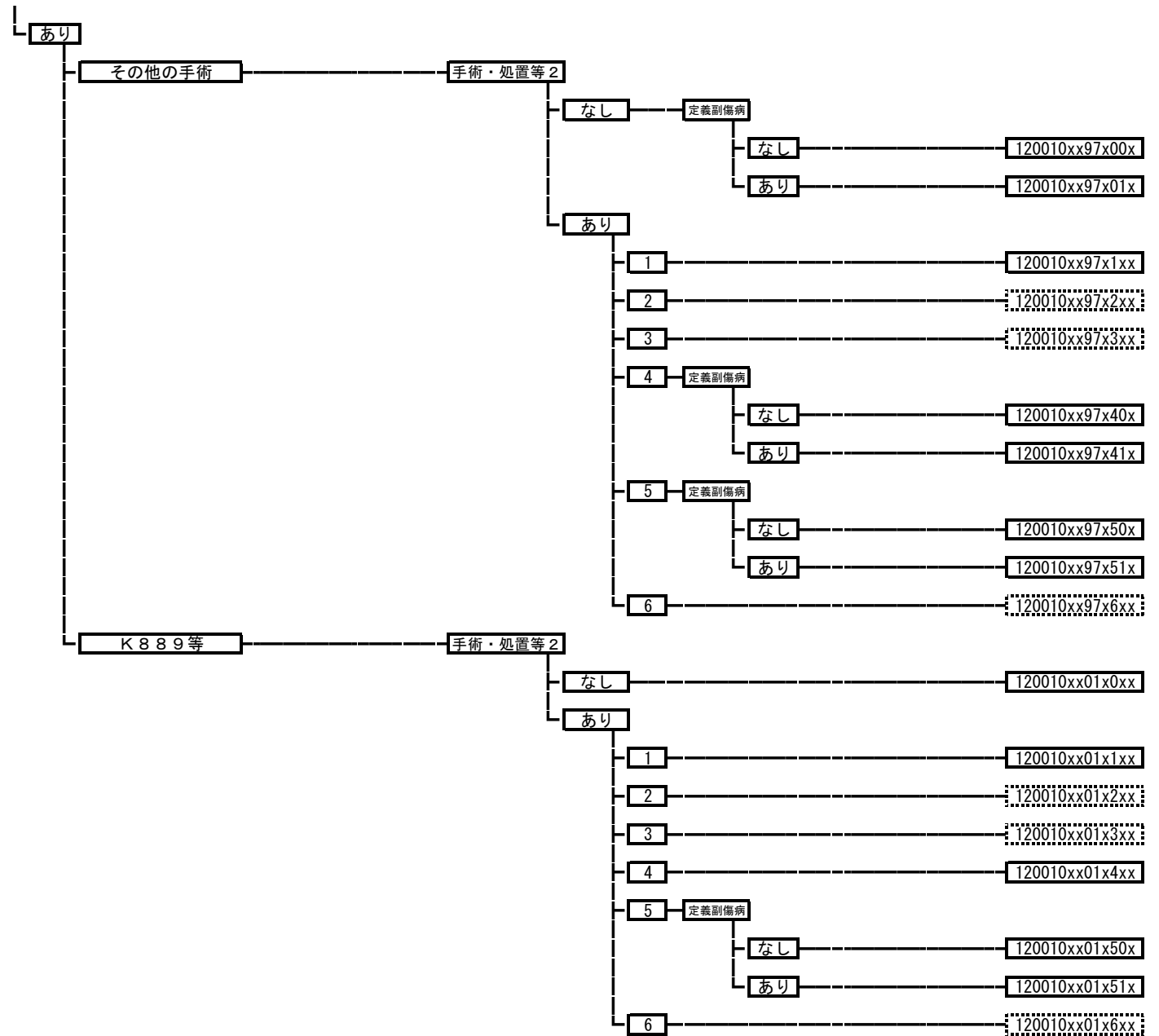

12002x	子宮頸・体部の悪性腫瘍	
	120021	子宮頸部の悪性腫瘍
	120022	子宮体部の悪性腫瘍
	120023	子宮の悪性腫瘍（その他）

手術・処置等 2
 1；人工呼吸、中心静脈注射
 2；化学療法なしかつ放射線療法あり
 3；化学療法ありかつ放射線療法あり
 4；化学療法ありかつ放射線療法なし

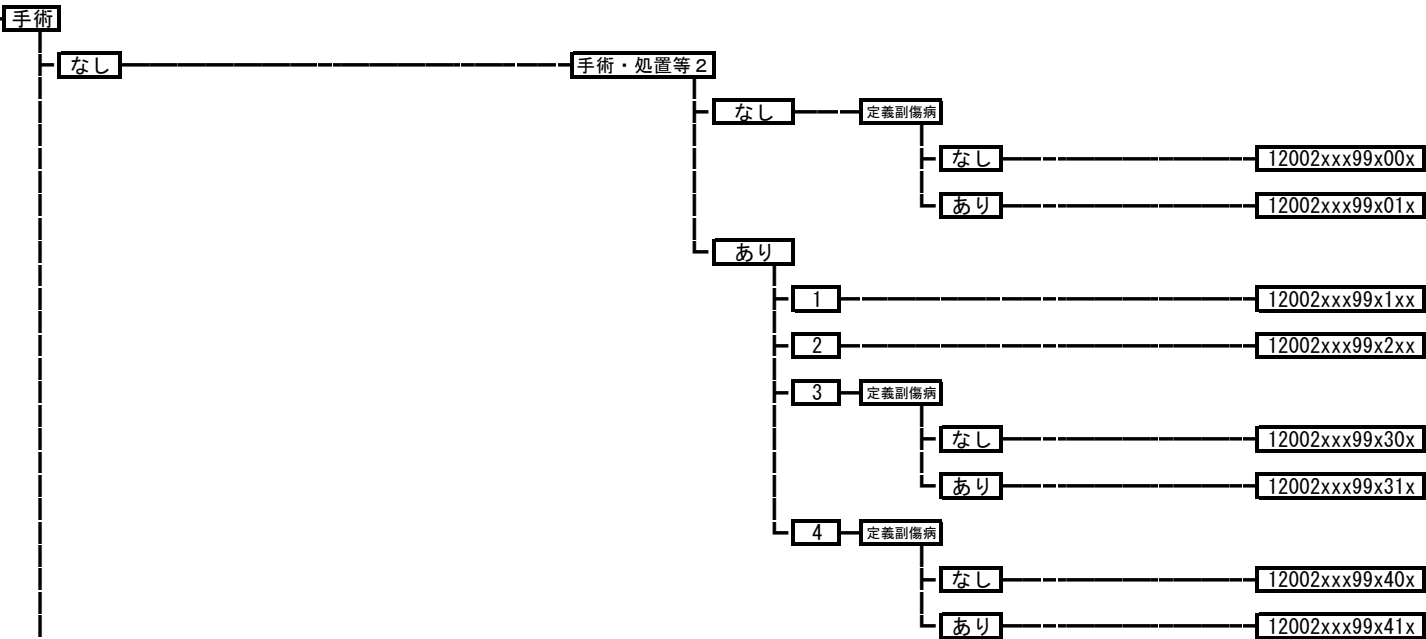

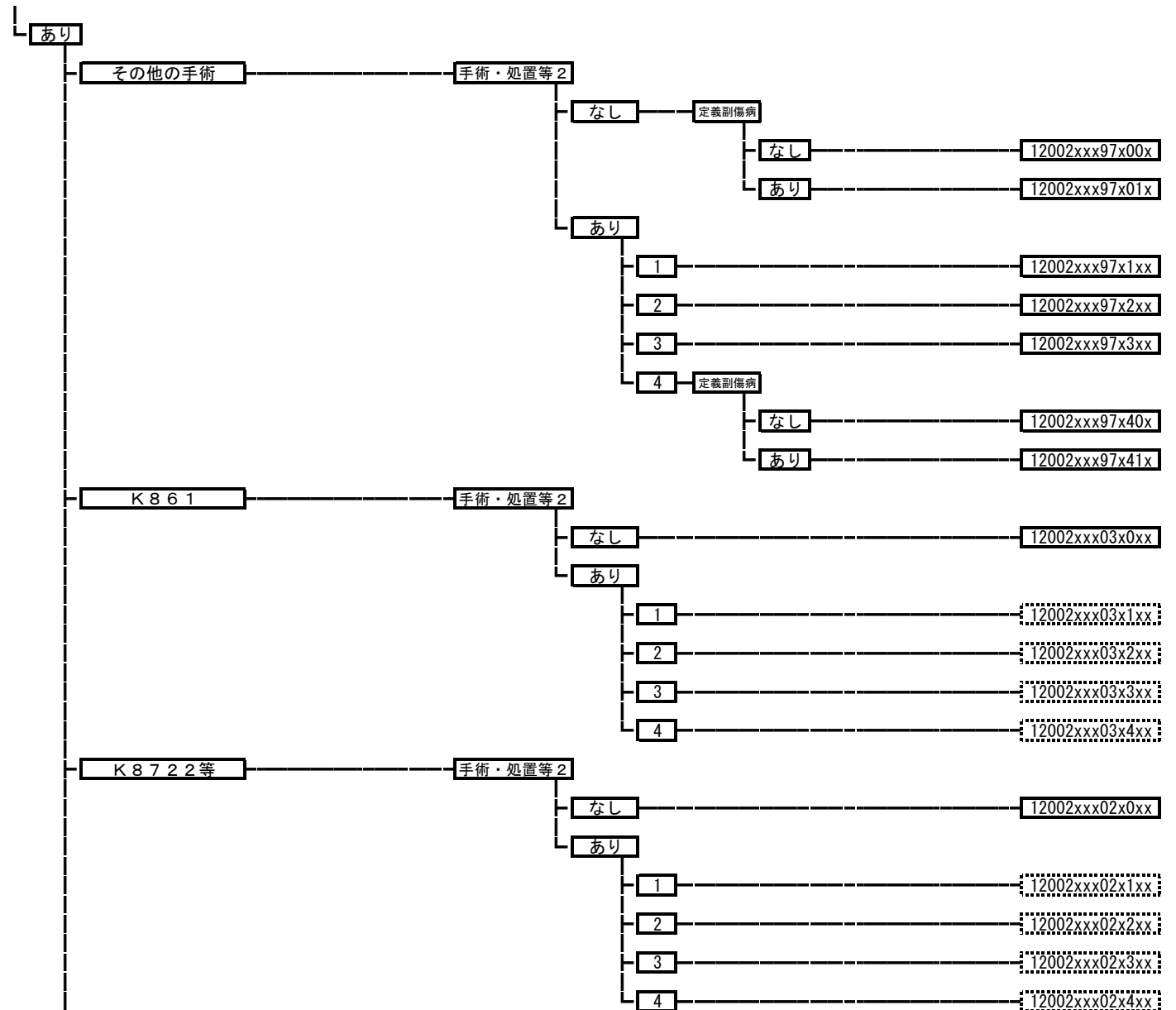

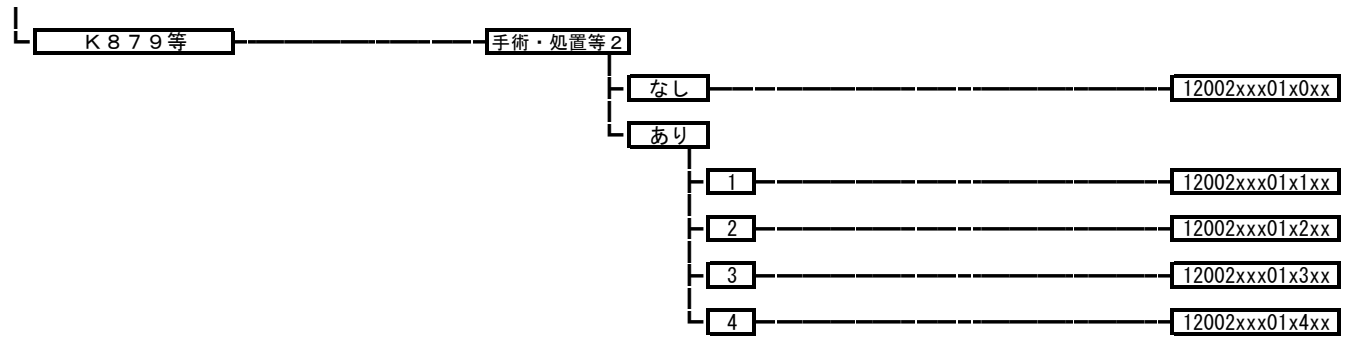

120030 外陰の悪性腫瘍

手術・処置等 2
 1; 人工呼吸、中心静脈注射
 2; 放射線療法
 3; 化学療法ありかつ放射線療法なし

手術

なし

手術・処置等 2

なし

120030xx99x0xx

あり

1

120030xx99x1xx

2

120030xx99x2xx

3

120030xx99x3xx

あり

手術・処置等 1

なし

手術・処置等 2

なし

120030xx9700xx

あり

1

120030xx9701xx

2

120030xx9702xx

3

120030xx9703xx

あり

手術・処置等 2

なし

120030xx9710xx

あり

1

120030xx9711xx

2

120030xx9712xx

3

120030xx9713xx

120040 腔の悪性腫瘍

手術・処置等 2
 1; 人工呼吸、中心静脈注射
 2; 放射線療法
 3; 化学療法ありかつ放射線療法なし

手術

なし

手術・処置等 2

なし

120040xx99x0xx

あり

1

120040xx99x1xx

2

120040xx99x2xx

3

120040xx99x3xx

あり

手術・処置等 2

なし

120040xx97x0xx

あり

1

120040xx97x1xx

2

120040xx97x2xx

3

120040xx97x3xx

120050 絨毛性疾患

手術

なし

手術・処置等 2

なし

120050xx99x0xx

あり

120050xx99x1xx

あり

その他の手術

手術・処置等 2

なし

120050xx97x0xx

あり

120050xx97x1xx

K911等

手術・処置等 2

なし

120050xx01x0xx

あり

120050xx01x1xx

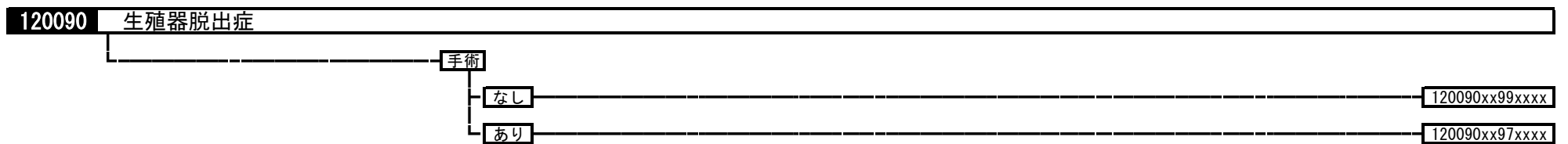
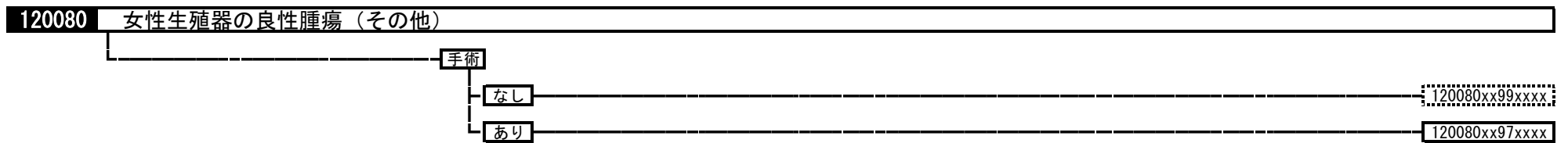
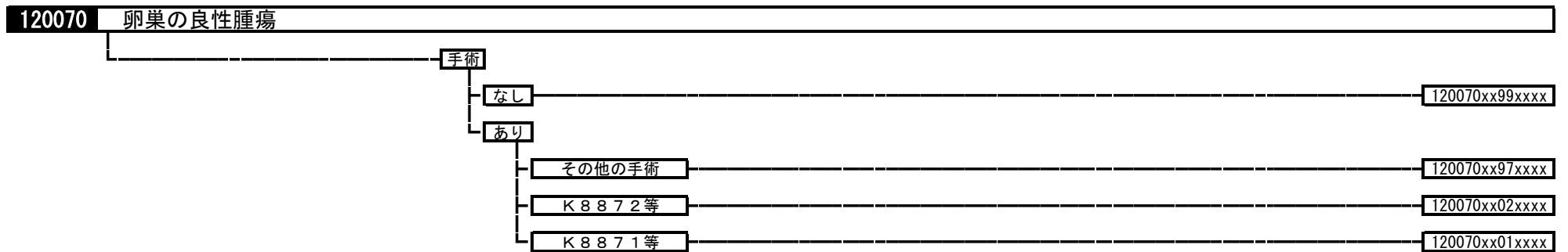
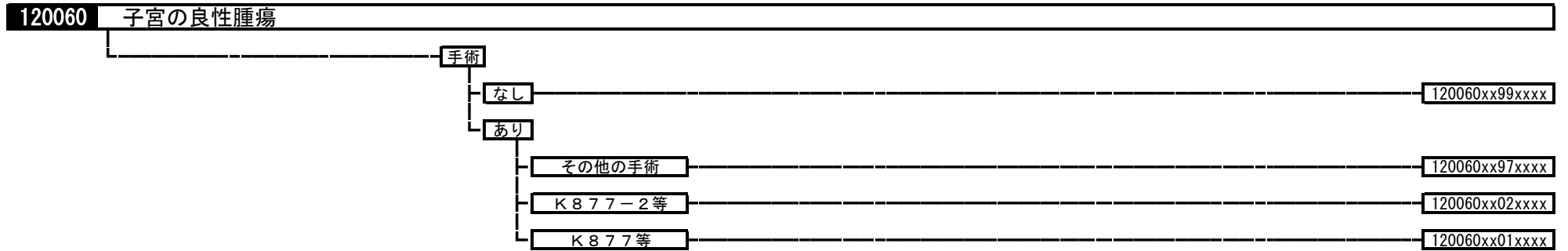

120100 子宮内膜症

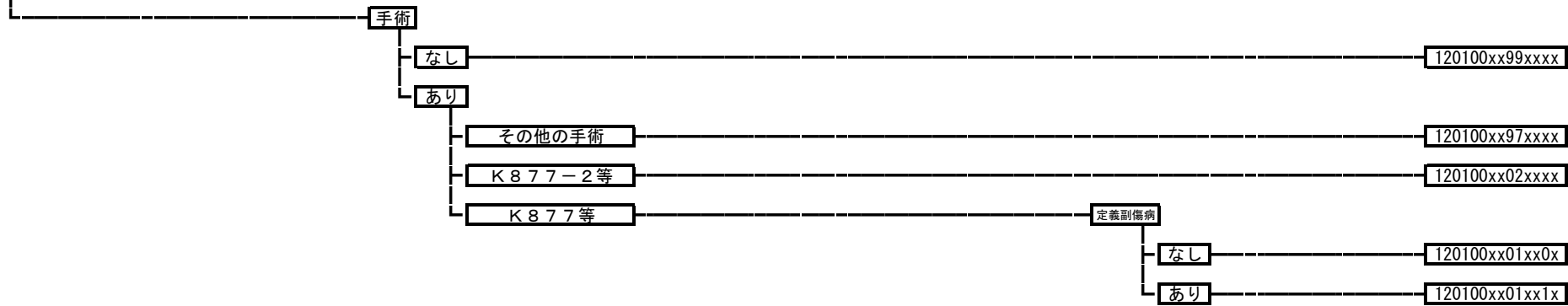

120110 子宮・子宮附属器の炎症性疾患

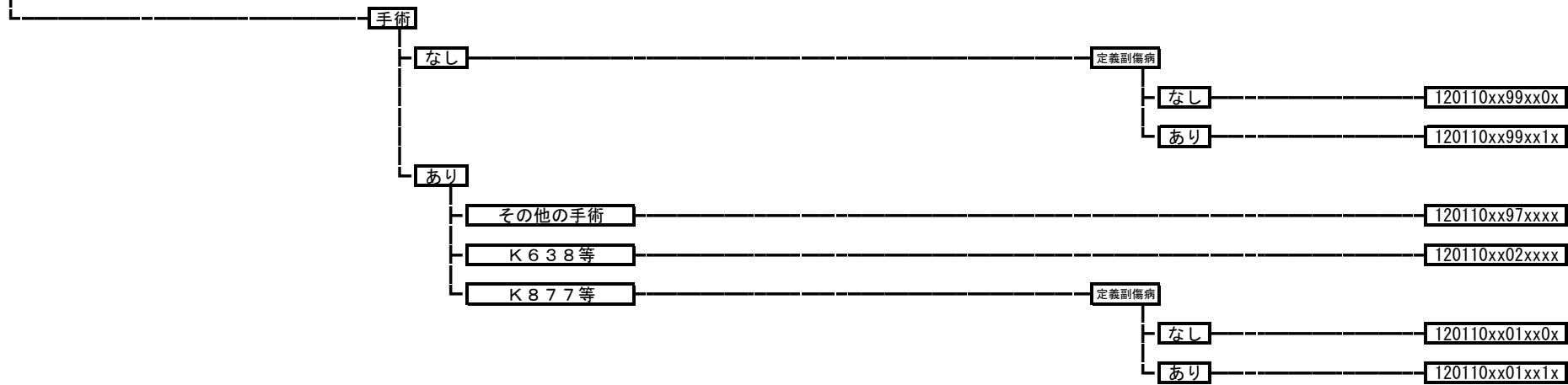

120120 卵巣・卵管・広間膜の非炎症性疾患

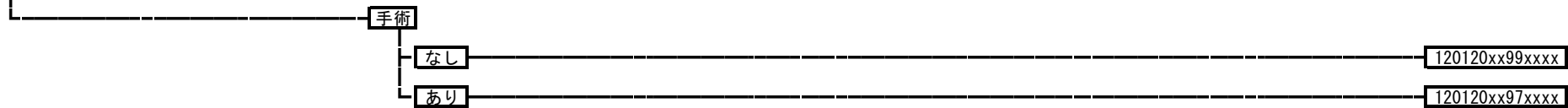

120130 異所性妊娠（子宮外妊娠）

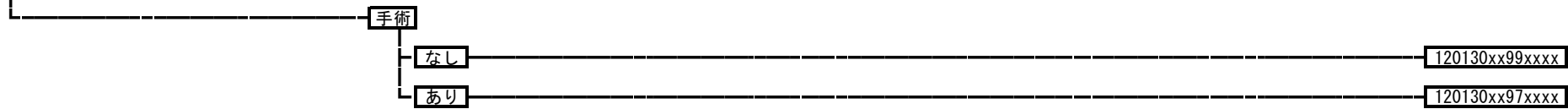

120140 流産

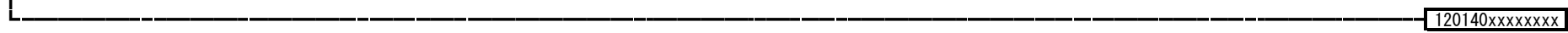

120150 妊娠早期の出血

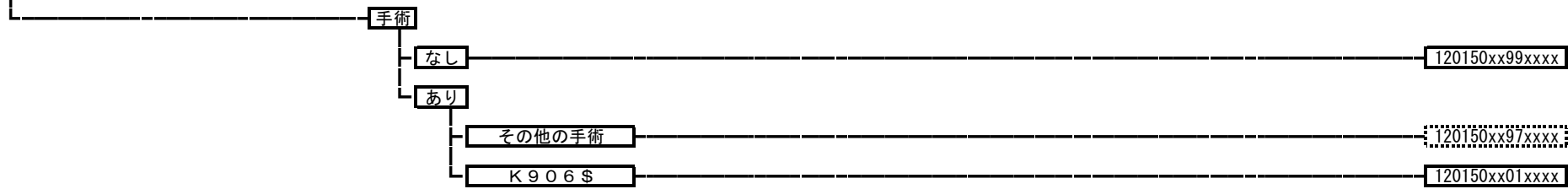

120160 妊娠高血圧症候群関連疾患

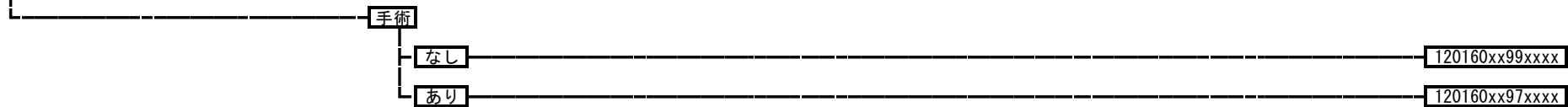

120165 妊娠合併症等

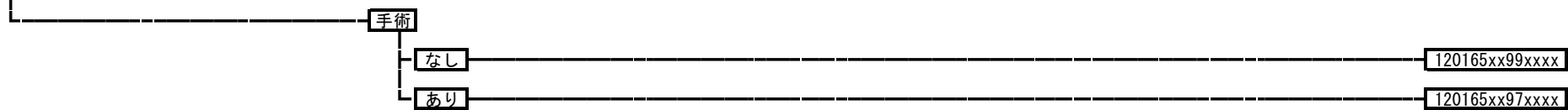

120170 早産、切迫早産

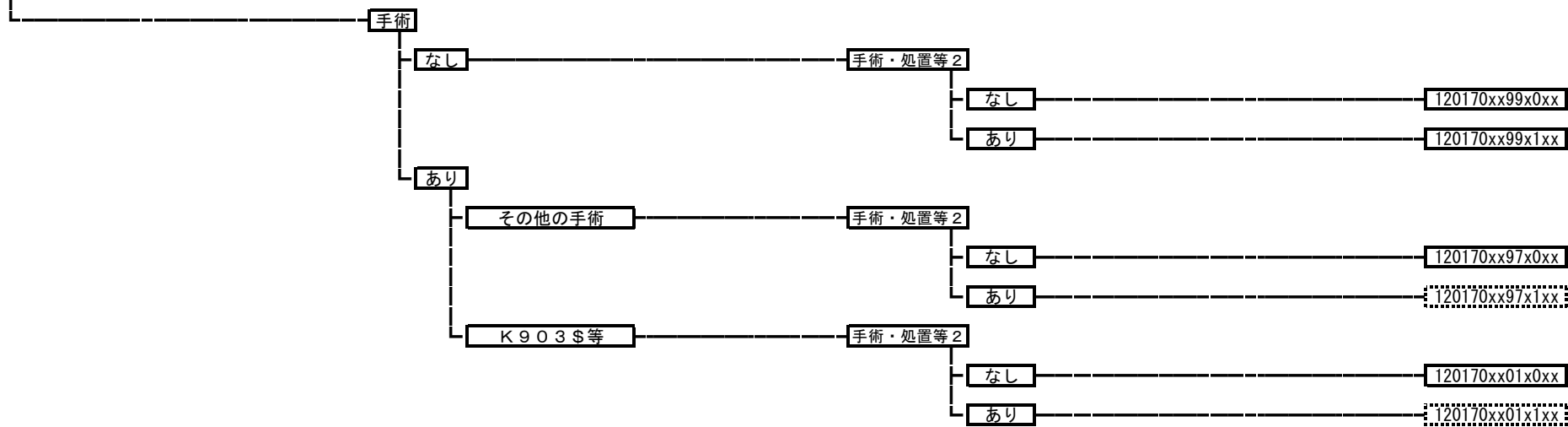

120180 胎児及び胎児付属物の異常

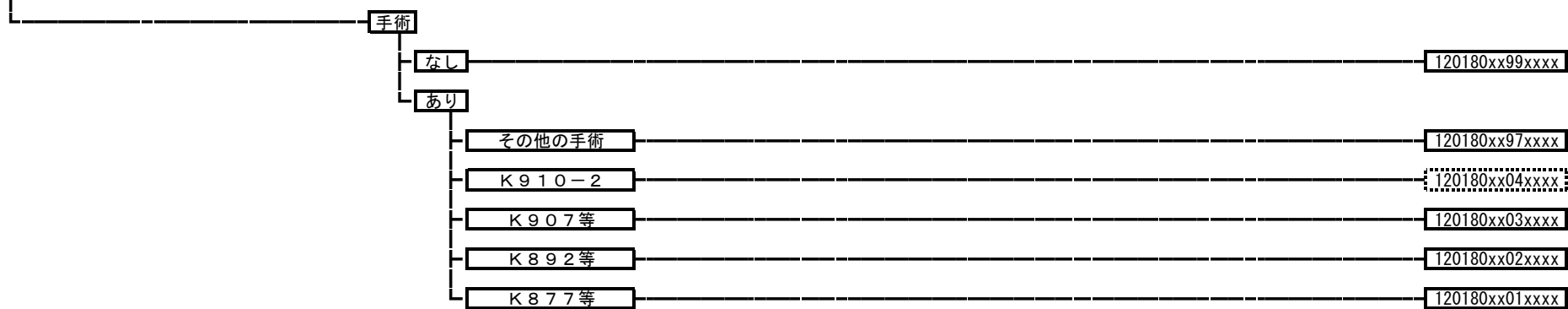

120182 前置胎盤および低置胎盤

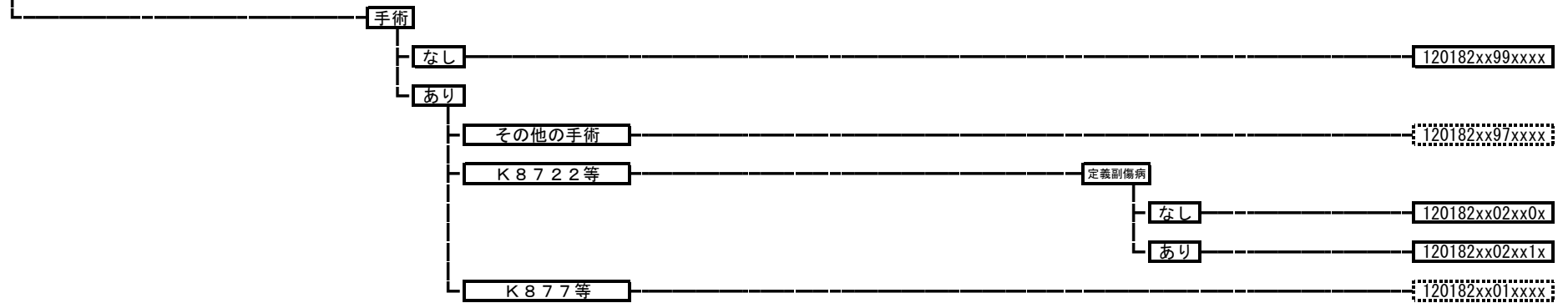

120185 (常位) 胎盤早期剥離

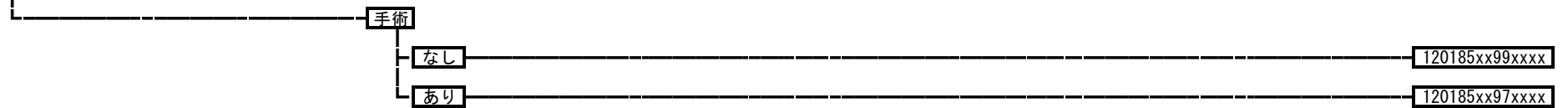

120190 女性生殖系の炎症性疾患 (その他)

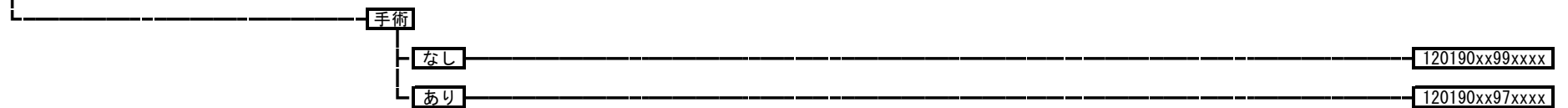

120200 妊娠中の糖尿病

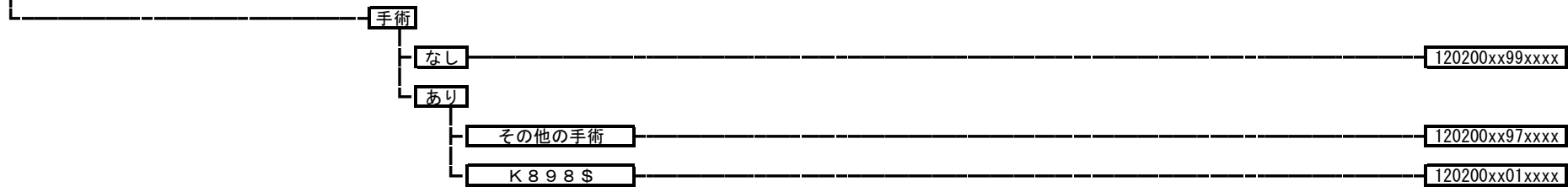

120210 女性性器を含む瘻

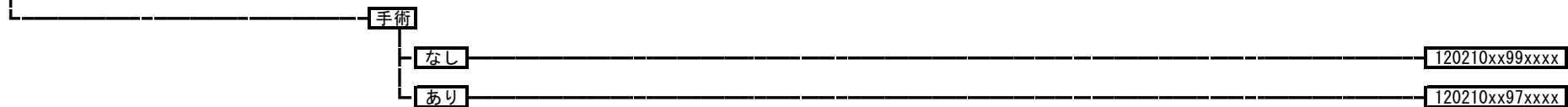

120220 女性性器のポリープ

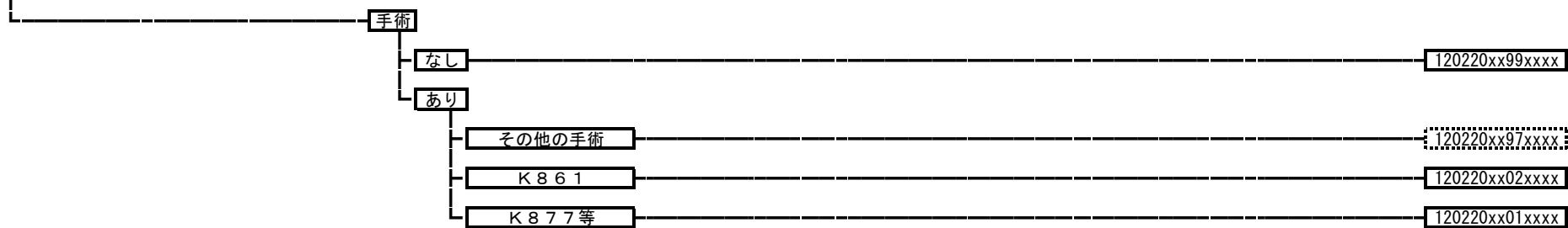

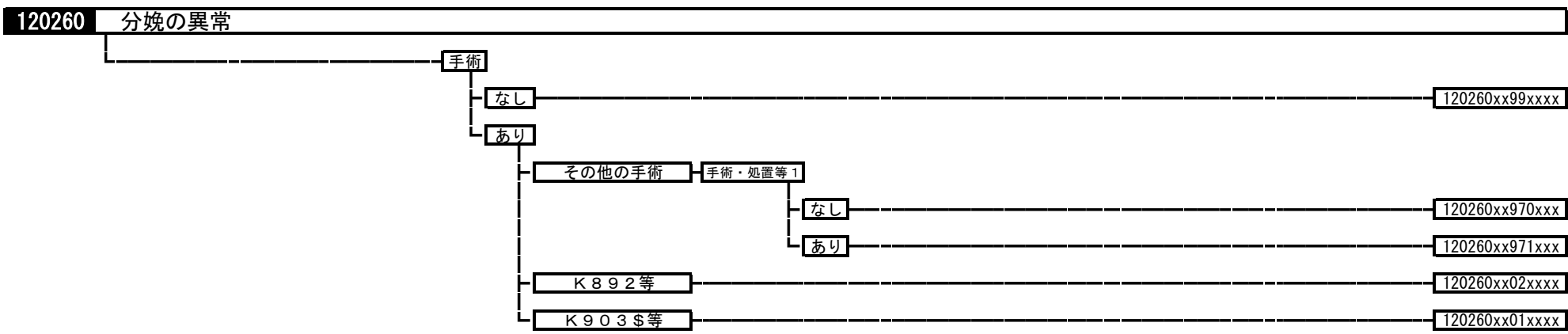
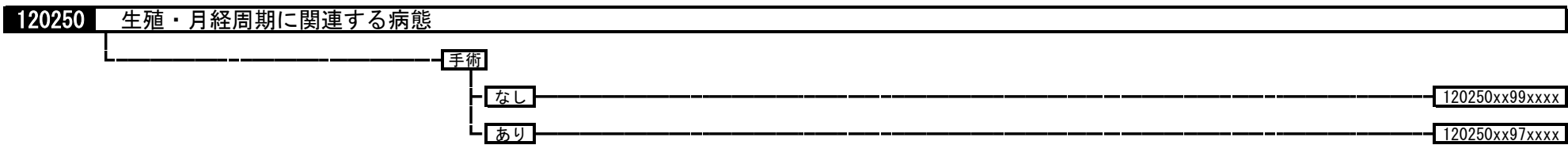
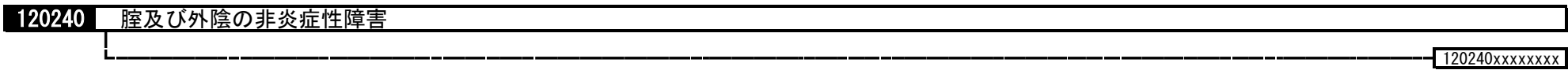
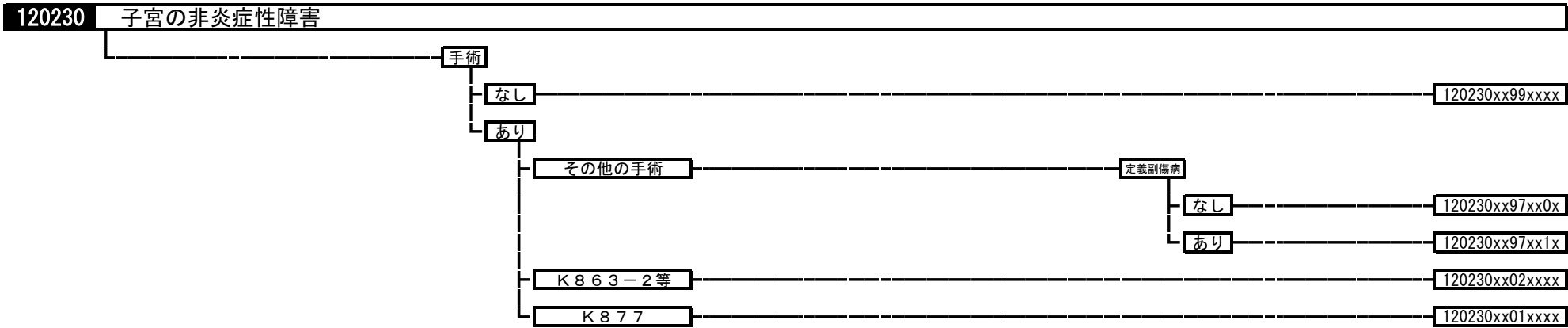

120270 産褥期を中心とするその他の疾患

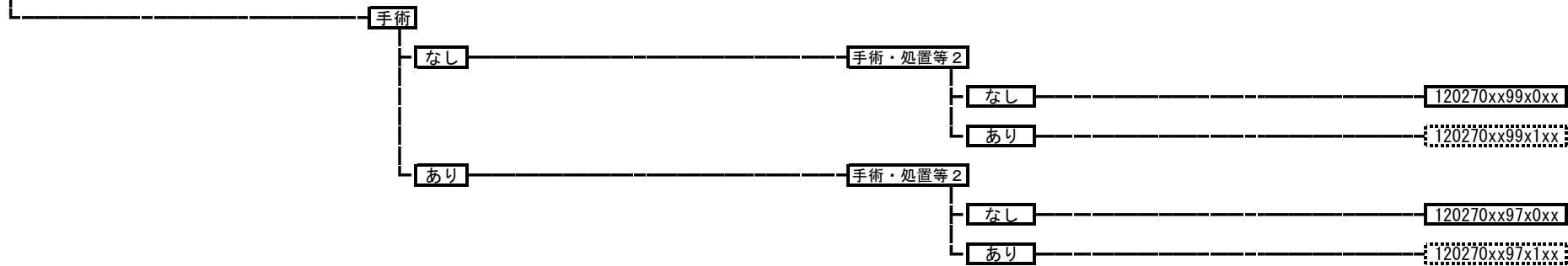

120271 産褥期の乳房障害



120280 骨盤静脈瘤、外陰静脈瘤



120300 人工授精に関する合併症

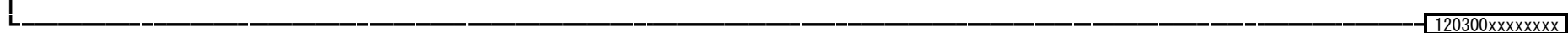

130010 急性白血病

手術・処置等 2
 1; 人工呼吸など
 2; 化学療法
 3; イマチニブメシル酸
 4; ゲムツズマブオゾガマイシン
 5; 三酸化ヒ素製剤
 6; ニロチニブ塩酸塩水和物、ダサチニブ水和物
 7; ネララビン、クロファラビン

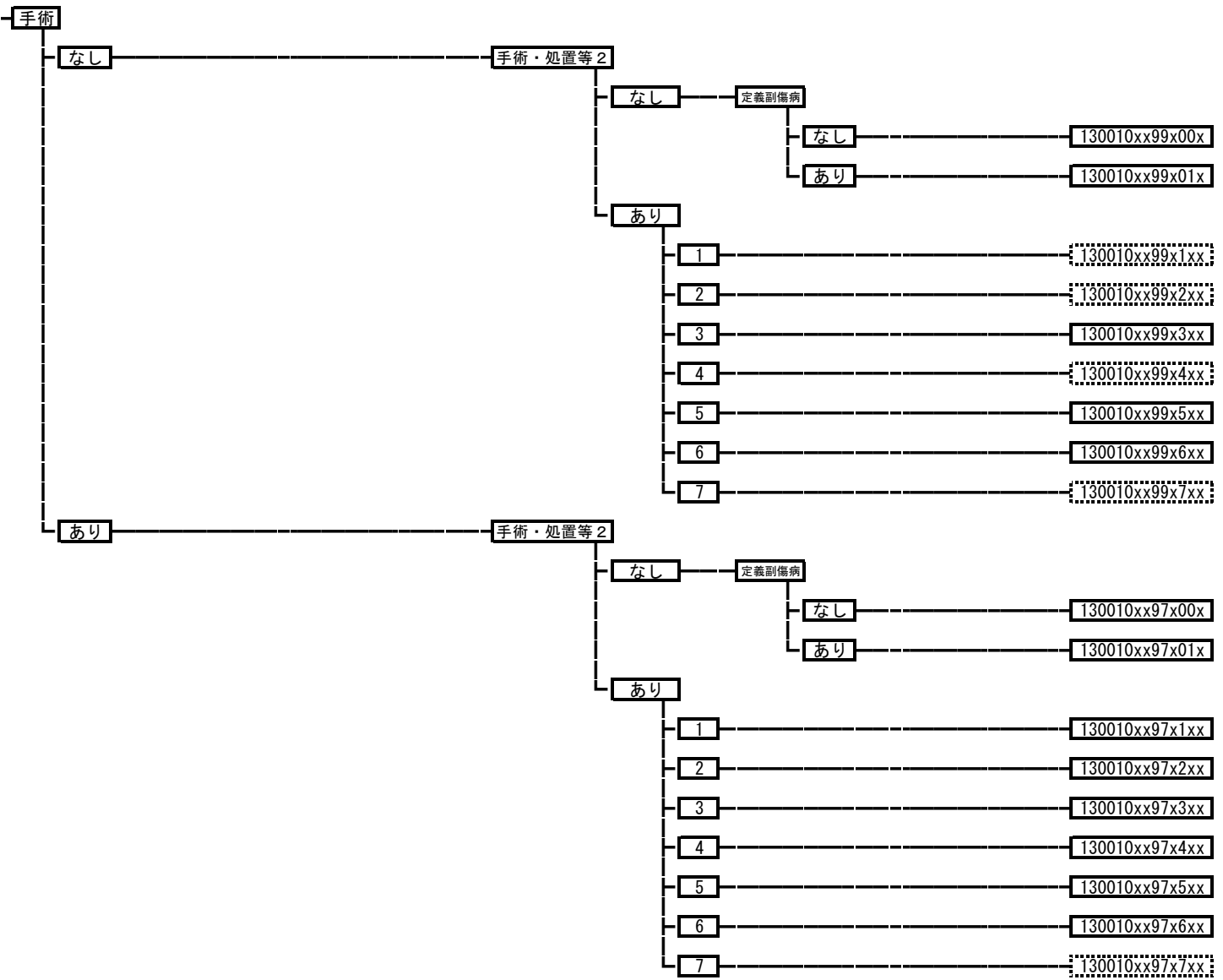

130020 ホジキン病

手術・処置等 2
1: 人工呼吸など
2: 放射線療法
3: 化学療法ありかつ放射線療法なし

手術

なし

手術・処置等 2

なし

130020xx99x0xx

あり

1

130020xx99x1xx

2

130020xx99x2xx

3

130020xx99x3xx

あり

手術・処置等 2

なし

130020xx97x0xx

あり

1

130020xx97x1xx

2

130020xx97x2xx

3

130020xx97x3xx

130030 非ホジキンリンパ腫

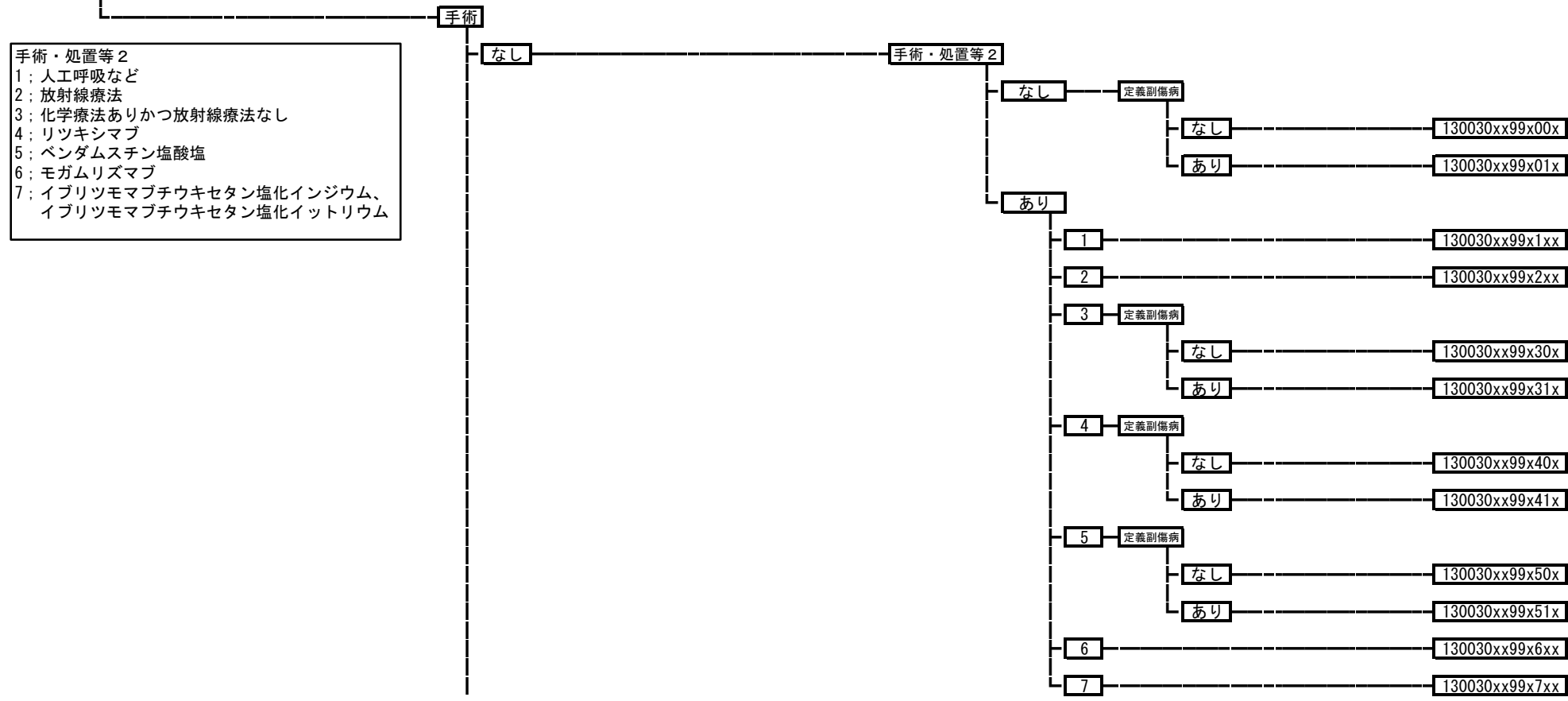

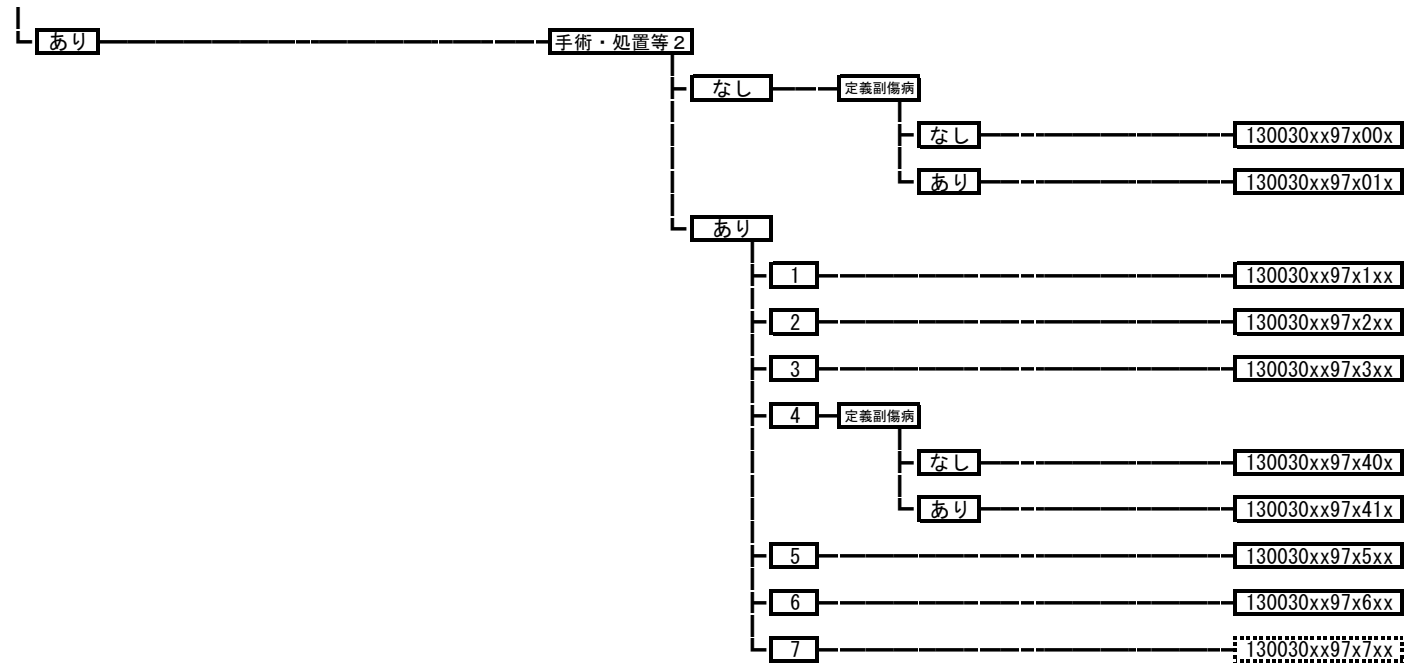

130040 多発性骨髄腫、免疫系悪性新生物

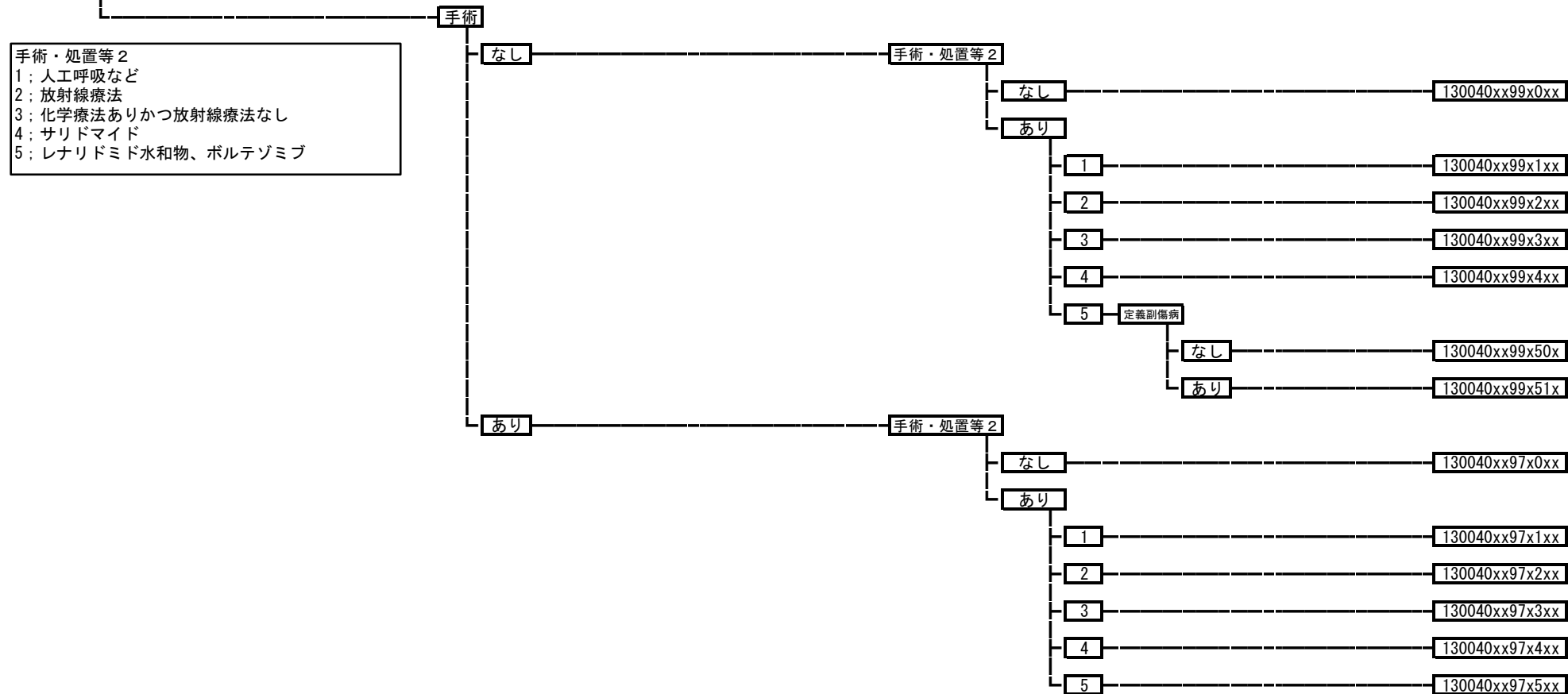

130050 慢性白血病、骨髄増殖性疾患

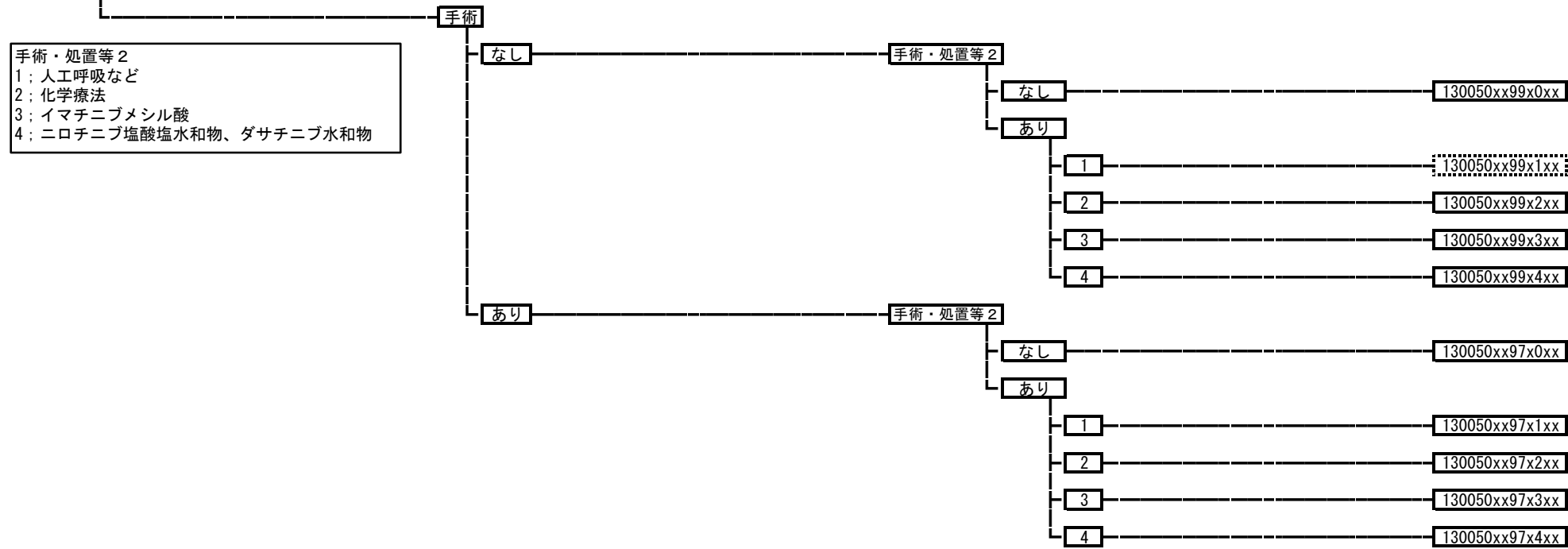

130060 骨髓異形成症候群

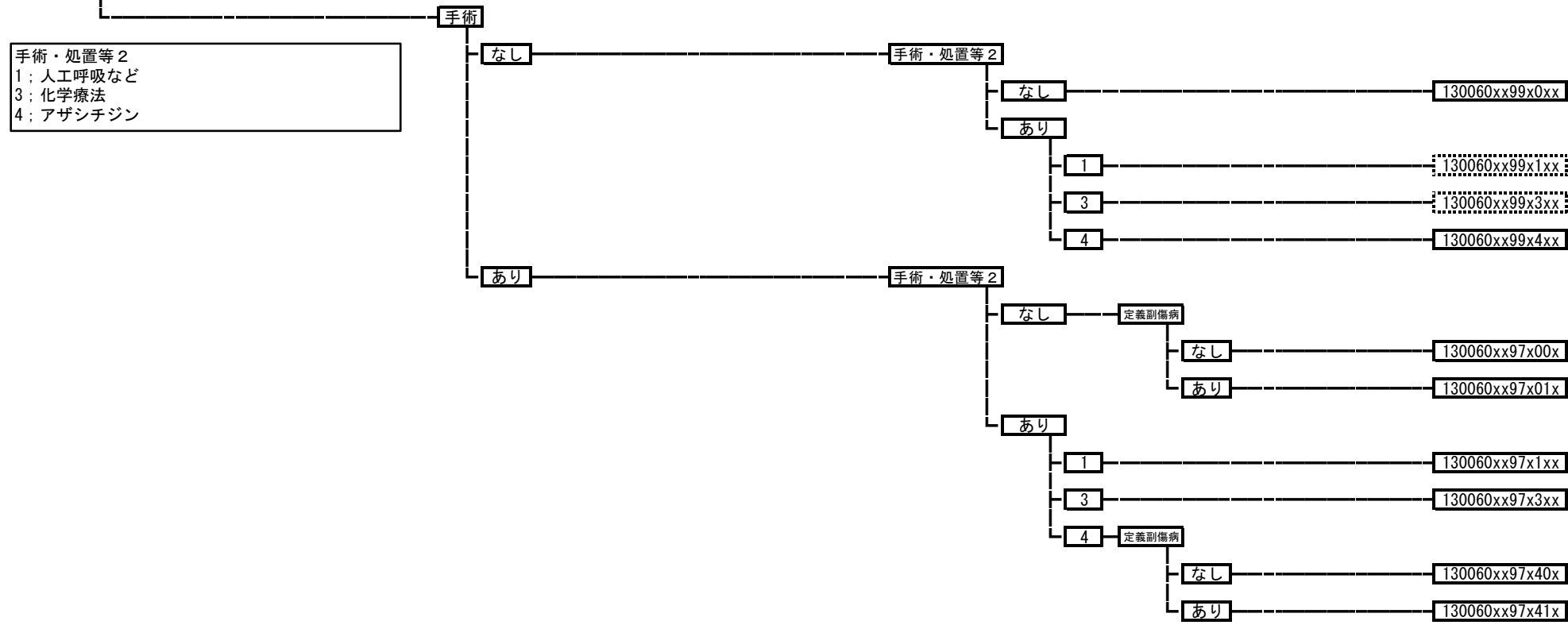

130070 白血球疾患（その他）

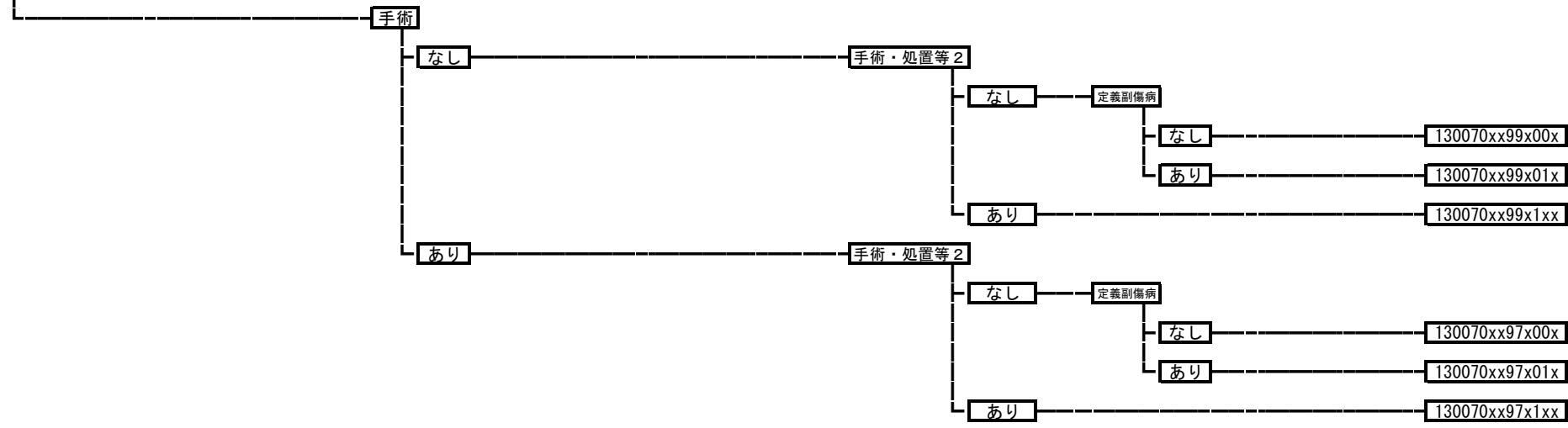

130080 再生不良性貧血

手術・処置等 2
1；人工呼吸など
3；抗リンパ球グロブリン

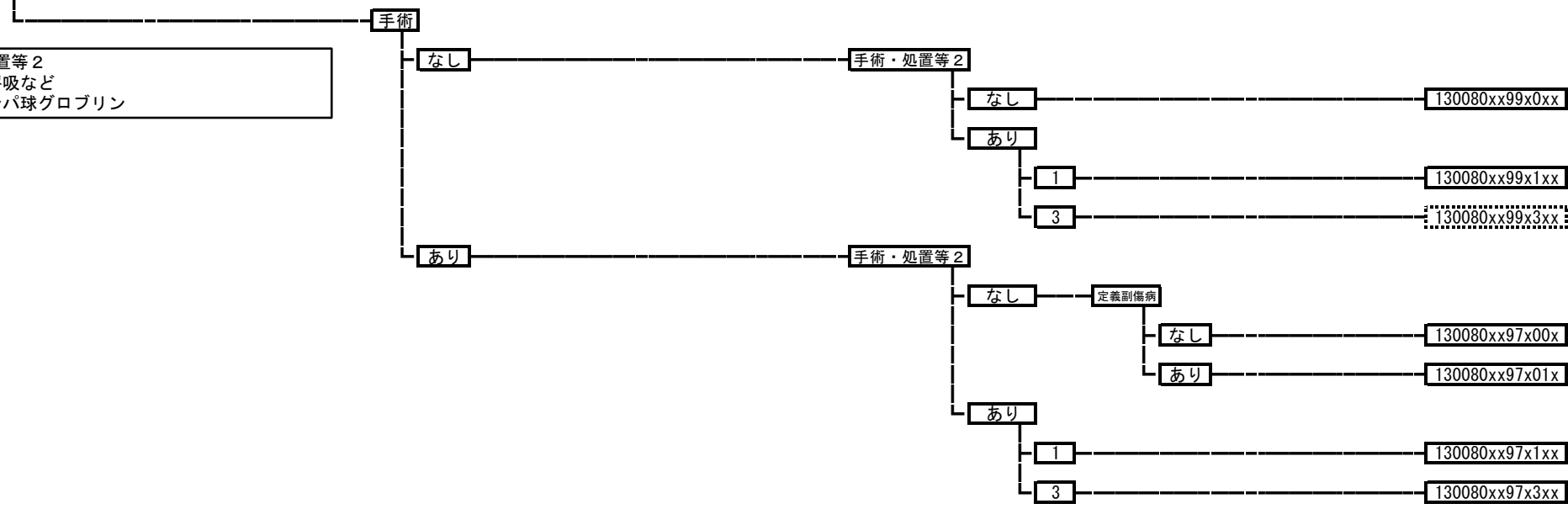

130090 貧血（その他）



130100 播種性血管内凝固症候群

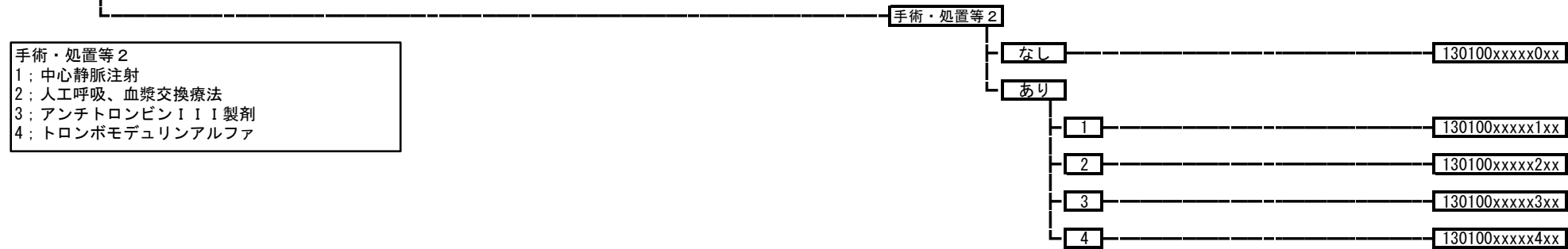

130110 出血性疾患（その他）

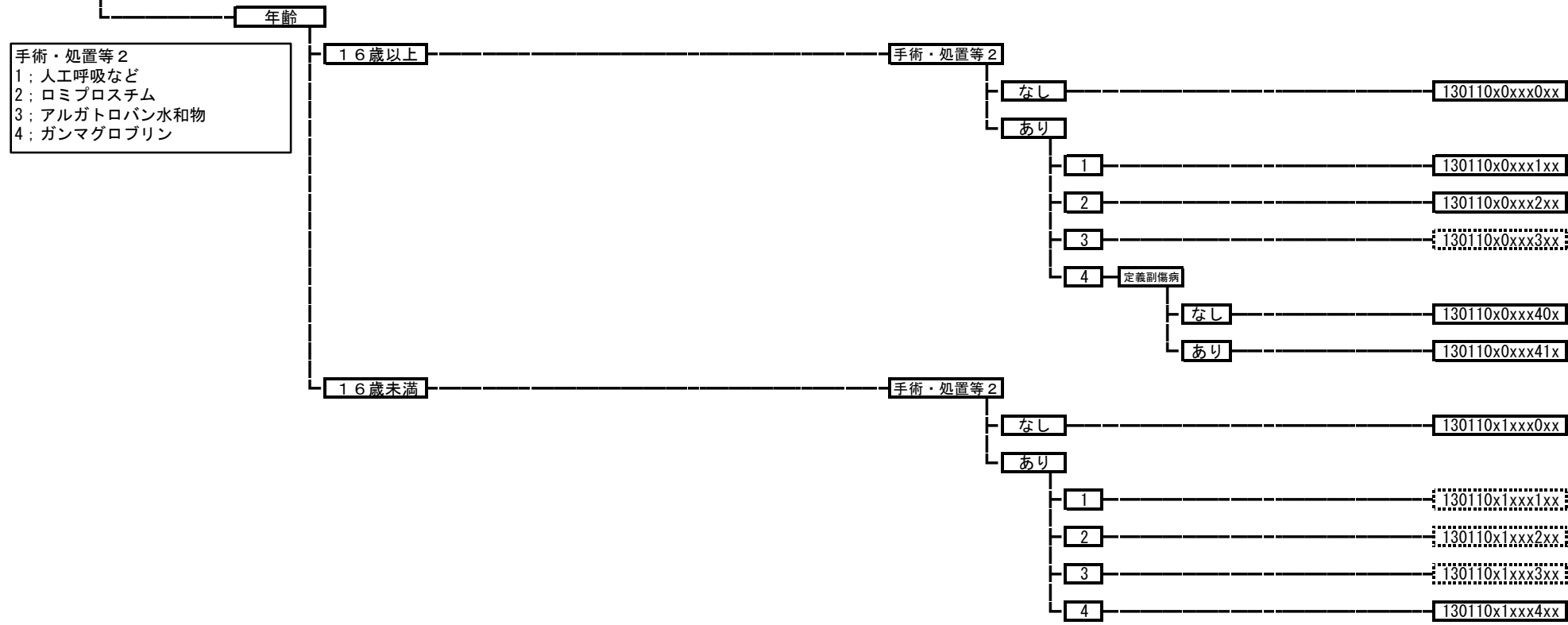

130111 アレルギー性紫斑病



130120 血液疾患（その他）

手術・処置等 2
1；人工呼吸など
3；化学療法、インターフェロン
4；カナキマブ

手術・処置等 2

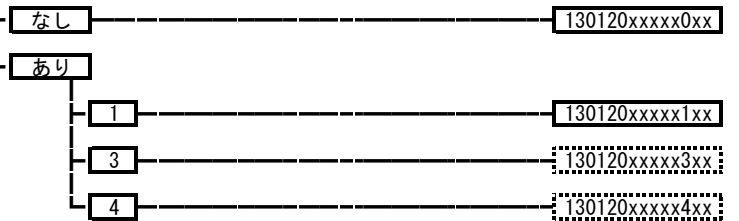

130130 凝固異常（その他）

手術・処置等 2
1；人工呼吸、リハビリテーション
2；アンチトロンビン I I I 製剤

手術・処置等 2

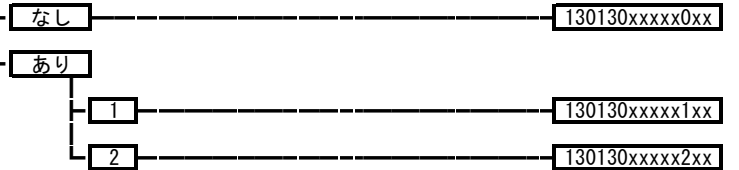

130140 造血器疾患（その他）

130140xxxxxxxx

130150 原発性免疫不全症候群

手術

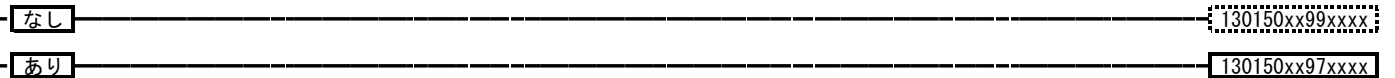

130160 後天性免疫不全症候群



130170 血友病



140010 妊娠期間短縮、低出産体重に関連する障害

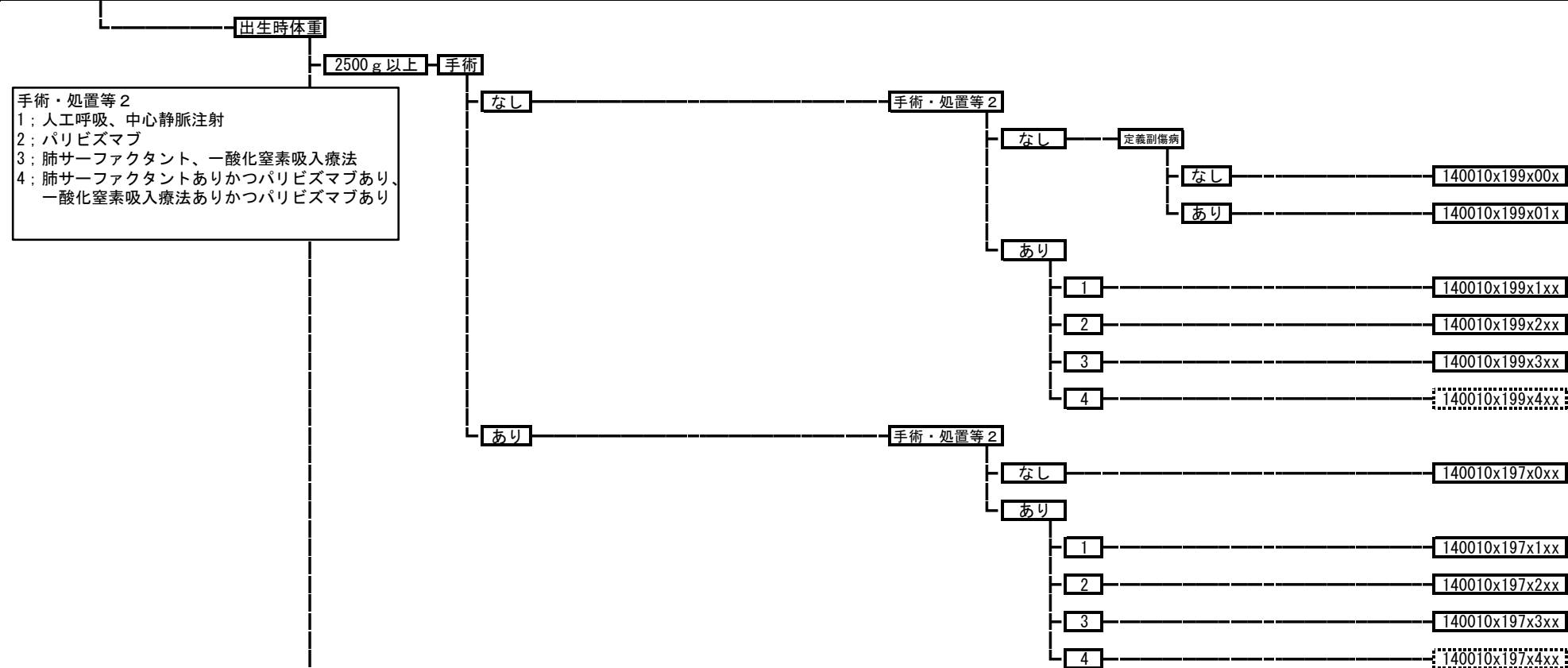

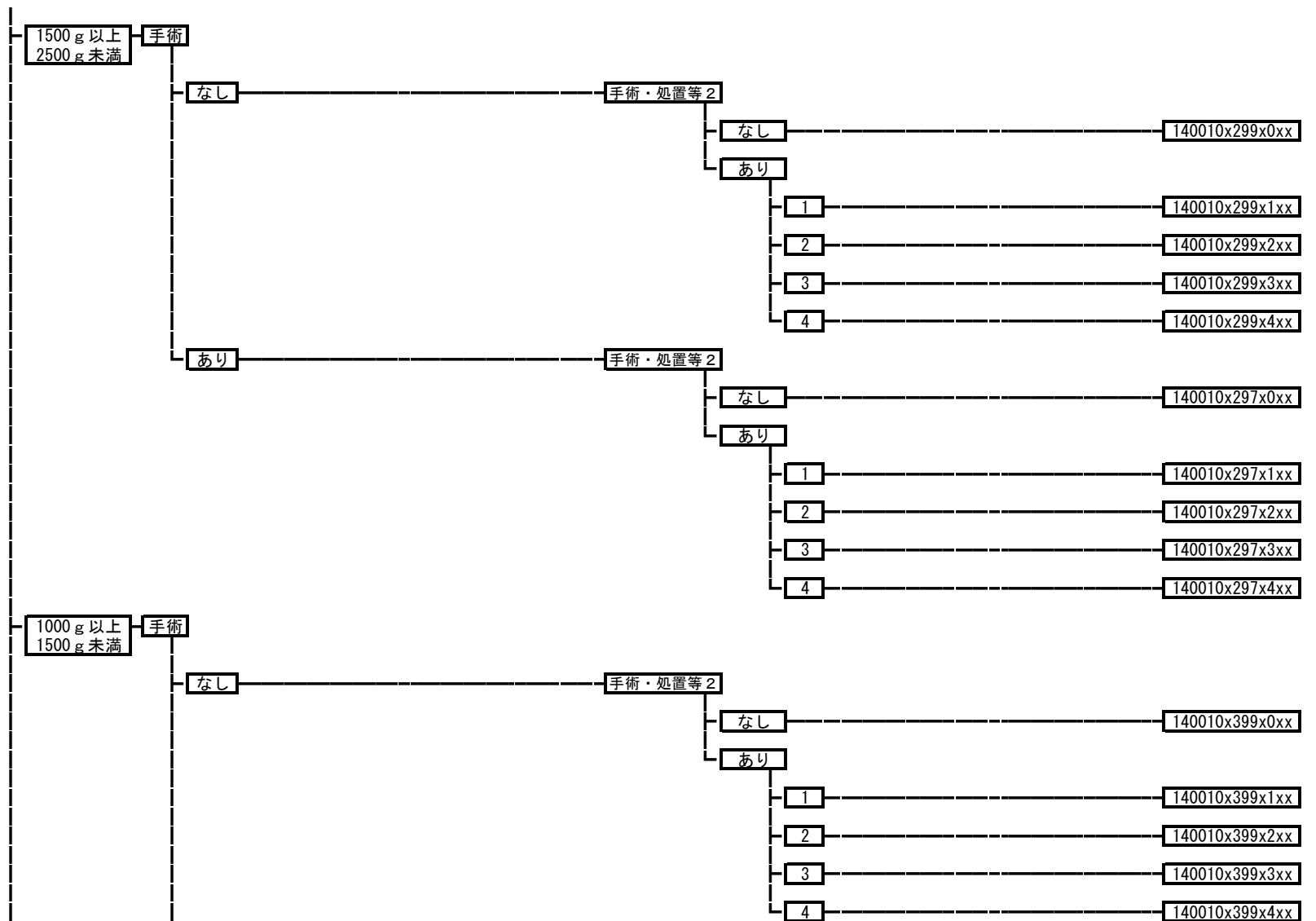

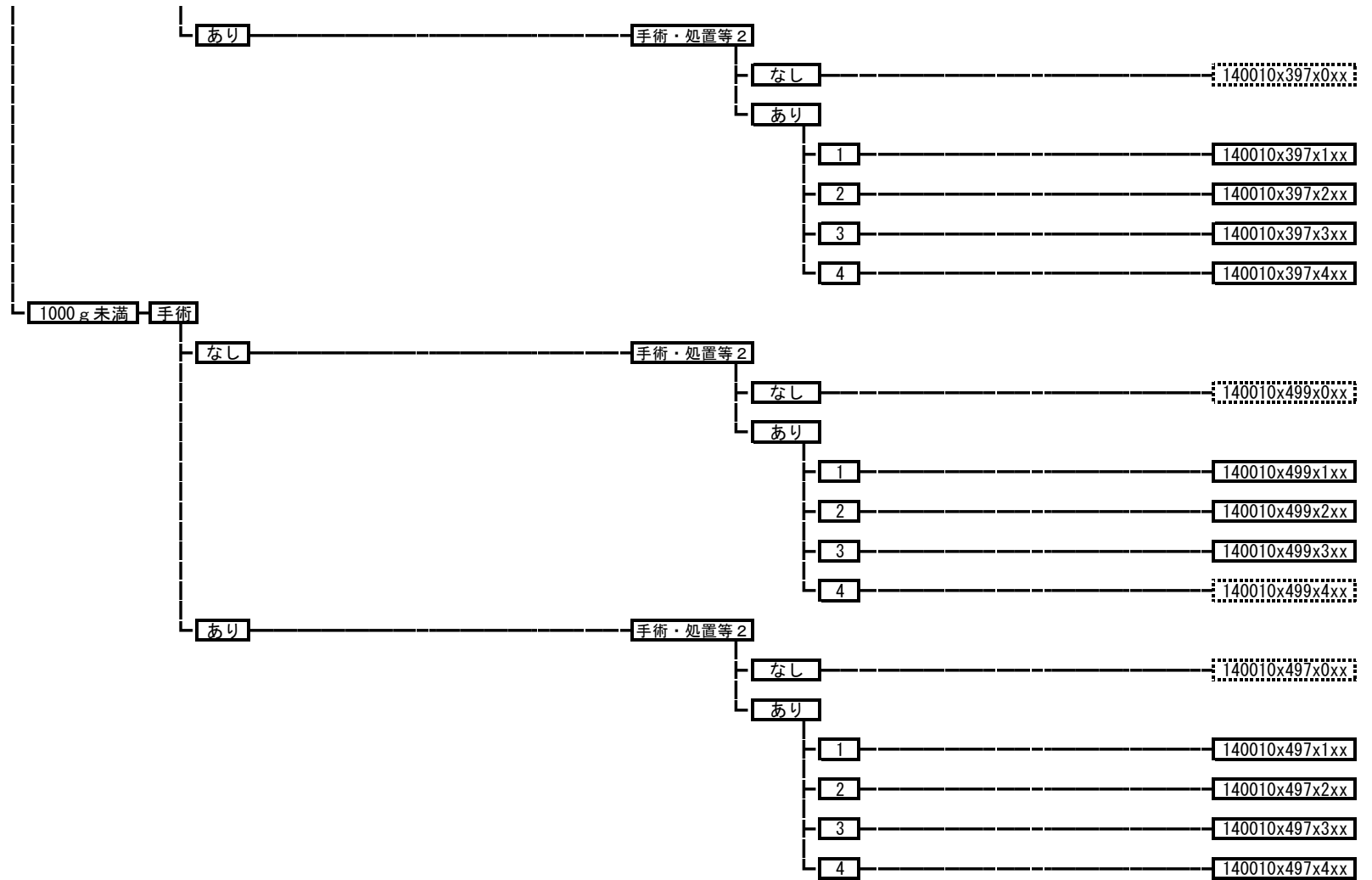

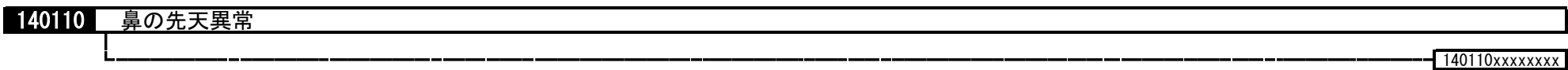
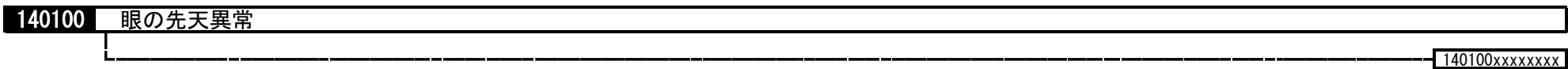
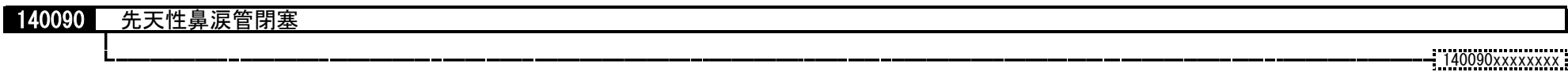
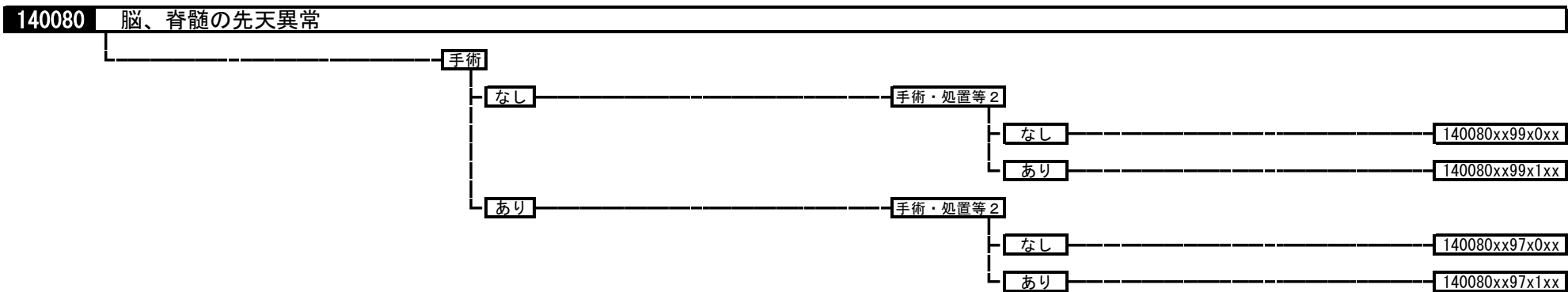
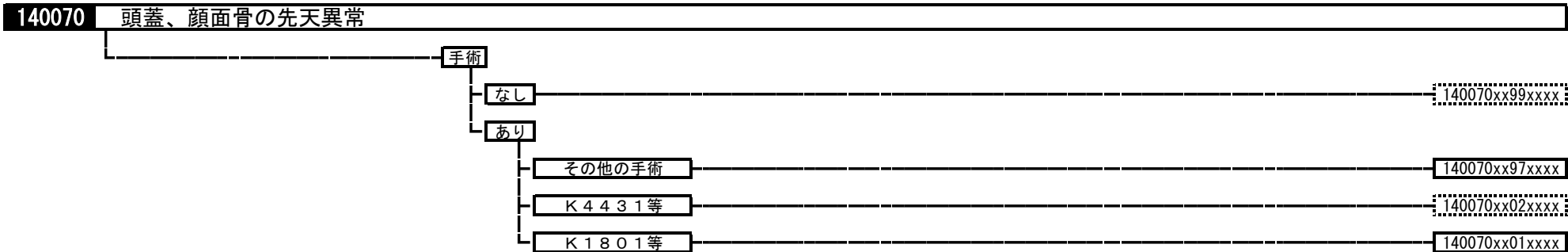

140140 口蓋・口唇先天性疾患
140140xxxxxxxx

140170 正中顎嚢胞・側顎嚢胞

- 手術
 - なし 140170xx99xxxx
 - あり 140170xx97xxxx

140190 小耳症・耳介異常・外耳道閉鎖

- 手術
 - なし 140190xx99xxxx
 - あり 140190xx97xxxx

140210 先天性耳瘻孔、副耳

- 手術
 - なし 140210xx99xxxx
 - あり
 - その他の手術 140210xx97xxxx
 - K 2 8 8 140210xx02xxxx
 - K 2 8 7 140210xx01xxxx

140220 耳の疾患（その他）
140220xxxxxxxx

140230 喉頭の疾患（その他）



140245 舌・口腔・咽頭の先天異常

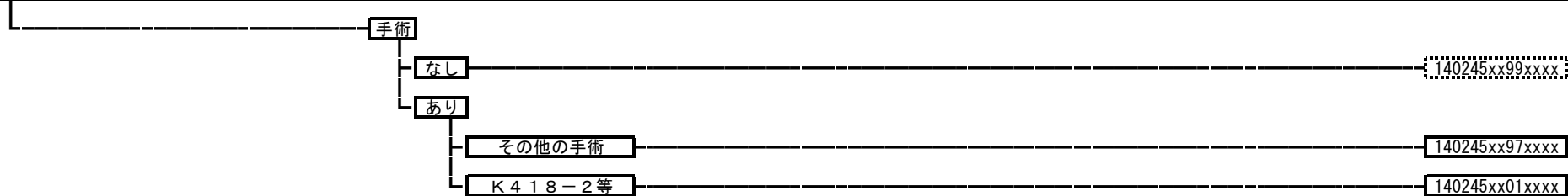

140260 胸郭の変形および先天異常

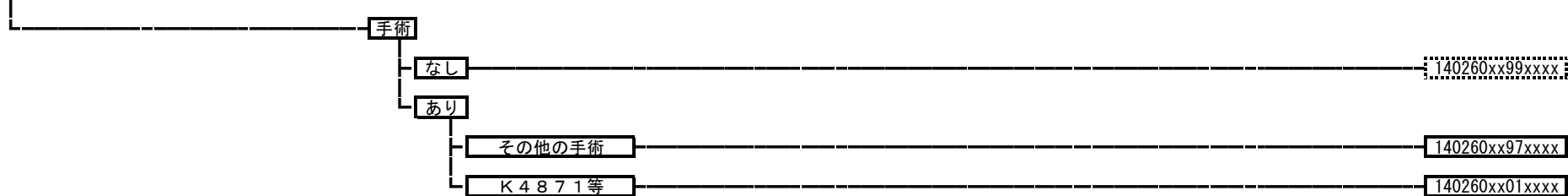

140270 肺の先天性異常

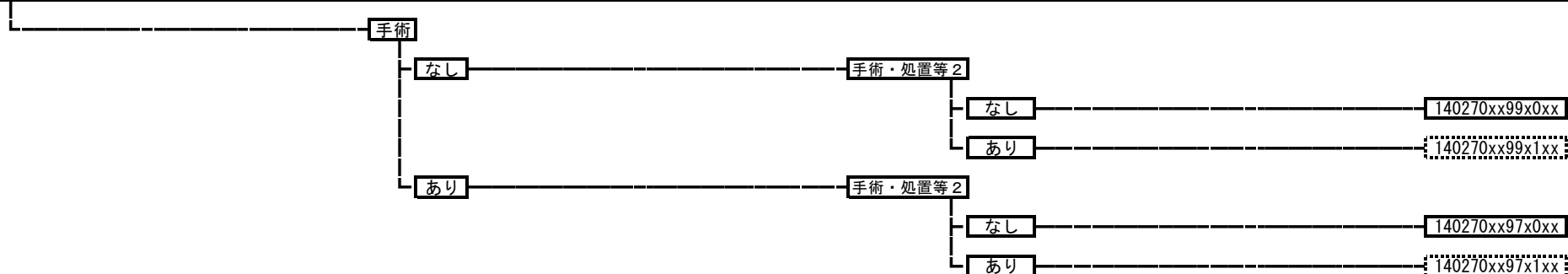

140280 気道の先天異常

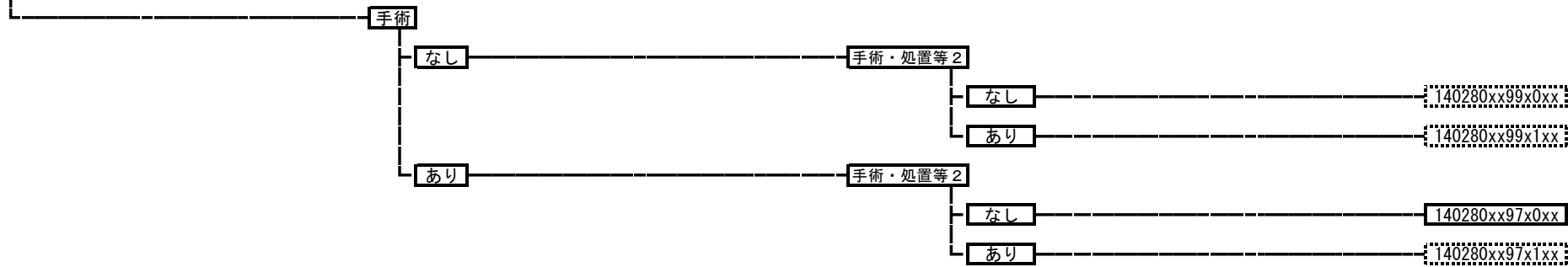

14029x	動脈管開存症、心房中隔欠損症	
	140291	動脈管開存症
	140292	心房中隔欠損症

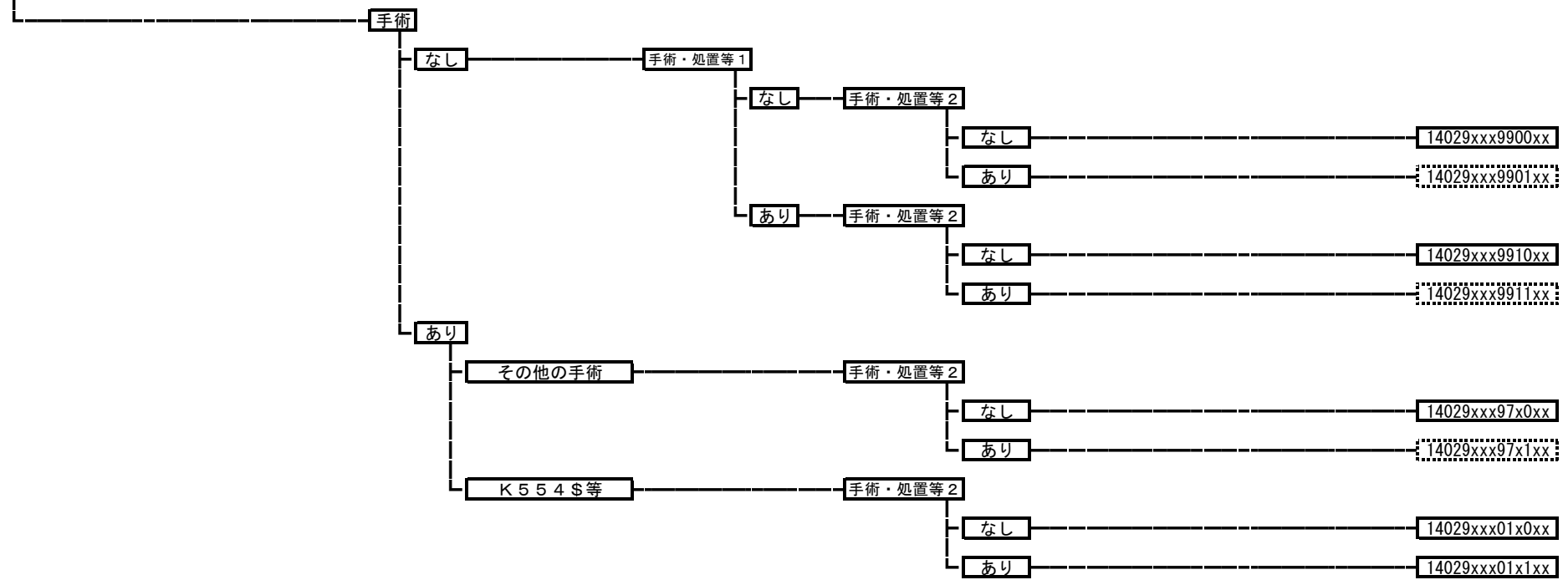

14031x	先天性心疾患（動脈管開存症、心房中隔欠損症を除く。）	
	140311	心室中隔欠損症
	140312	房室中隔欠損症
	140313	その他の左右短絡性心奇形
	140314	非短絡性心奇形
	140315	ファロー四徴症
	140316	新生児乳児の先天性心奇形
	140317	その他の複雑心奇形
	140318	その他の循環器系の先天性奇形

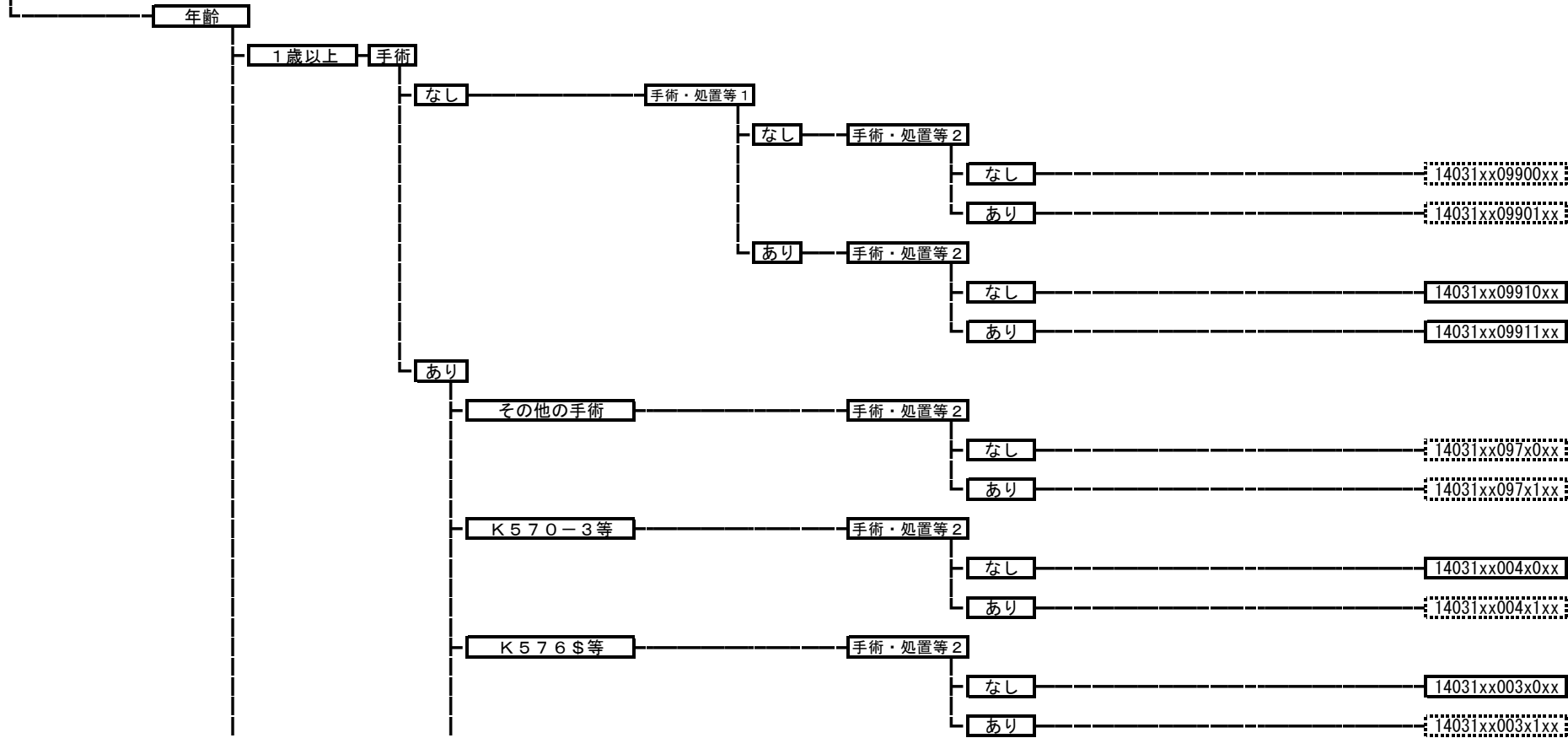

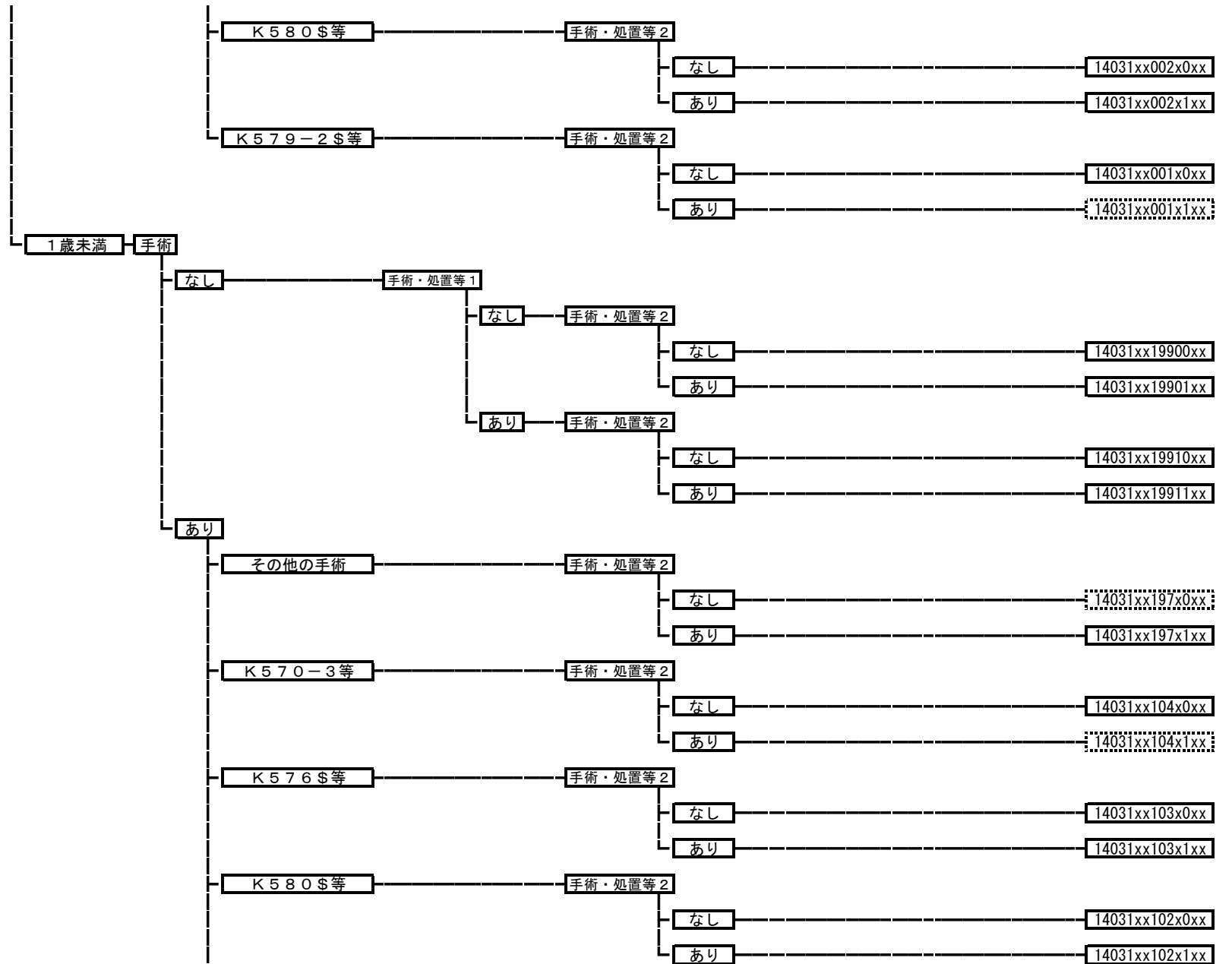

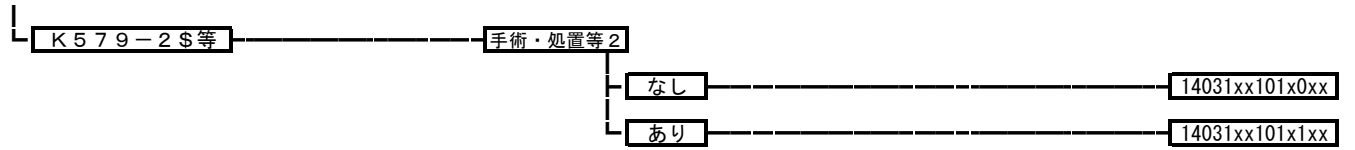

140390 食道の先天異常



140410 先天性肥厚性幽門狭窄症

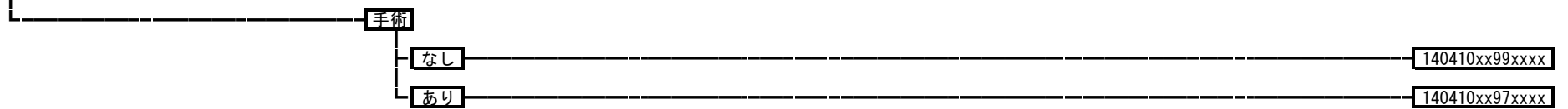

140430 腸管の先天異常



14044x	直腸肛門奇形、ヒルシュスプルング病
	140441 直腸肛門奇形
	140442 ヒルシュスプルング病

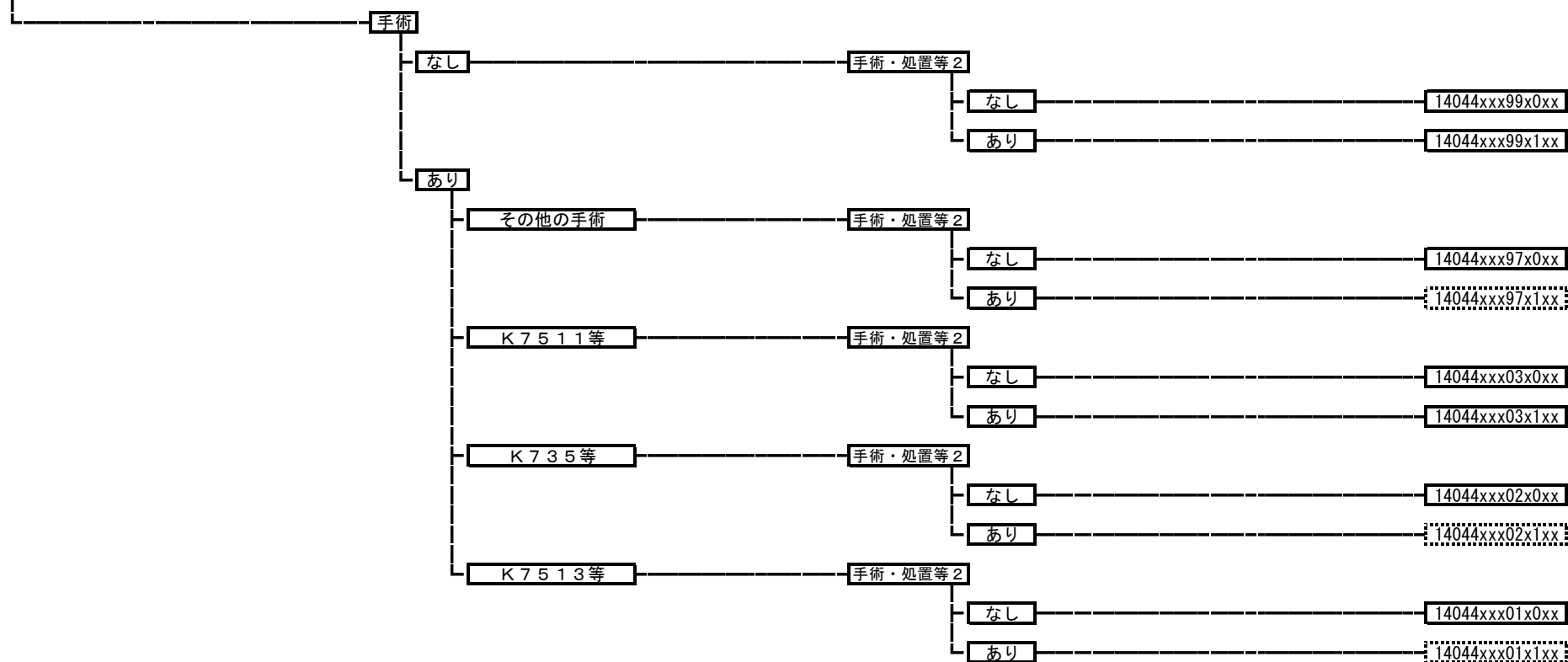

140450	胆道の先天異常（拡張症）
---------------	--------------

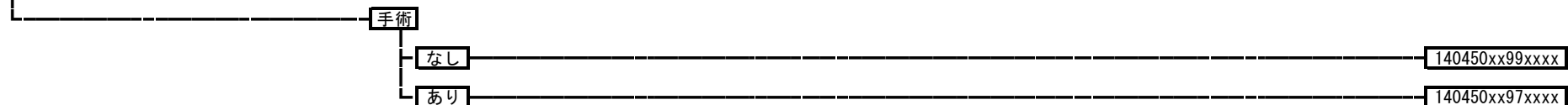

140460 胆道の先天異常（閉鎖症）

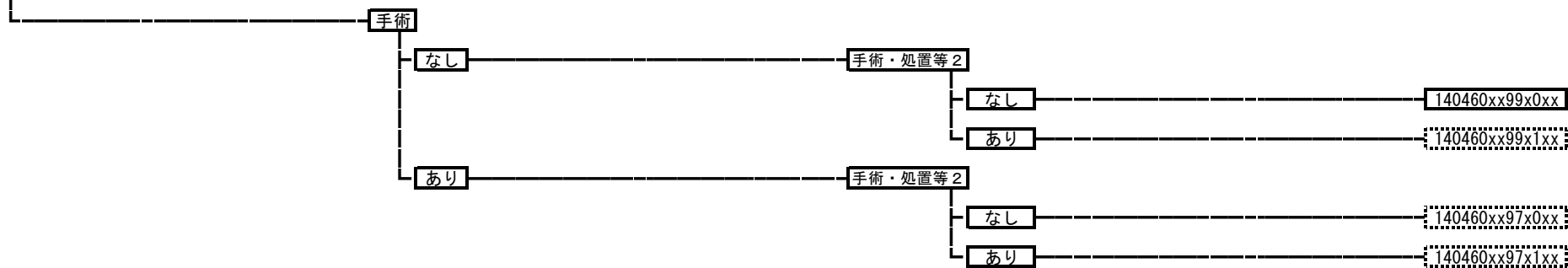

140480 先天性腹壁異常

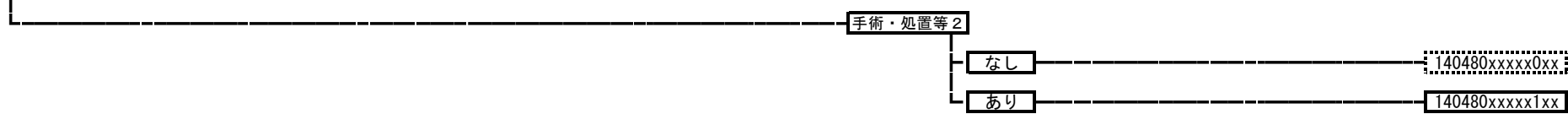

140490 手足先天性疾患

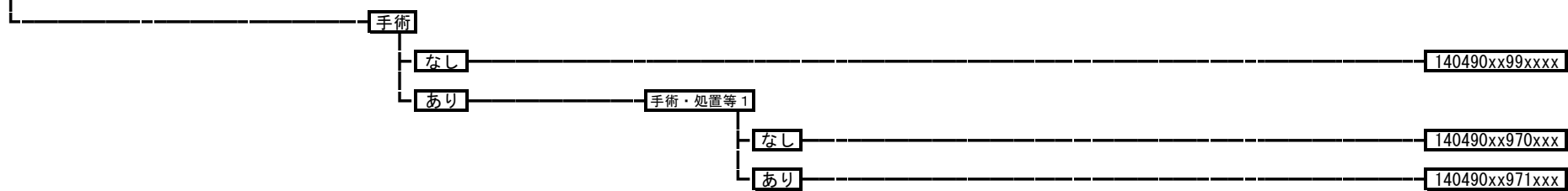

140500 骨軟骨先天性形成異常

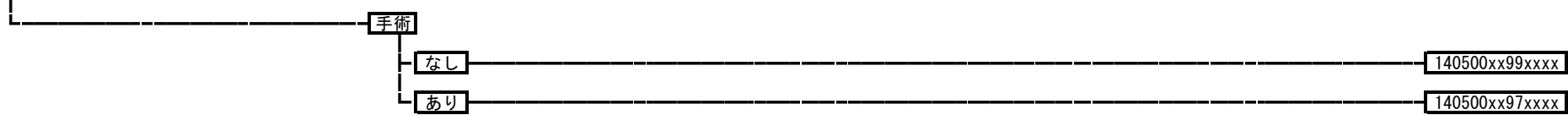

140510 股関節先天性疾患、大腿骨先天性疾患

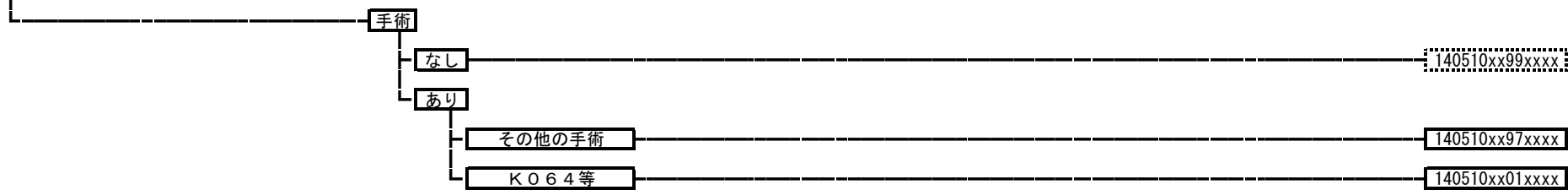

140550 先天性嚢胞性腎疾患

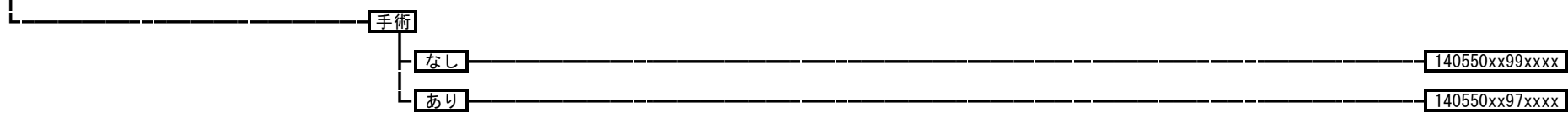

14056x 先天性水腎症、先天性上部尿路疾患
140561 先天性水腎症
140562 先天性上部尿路疾患

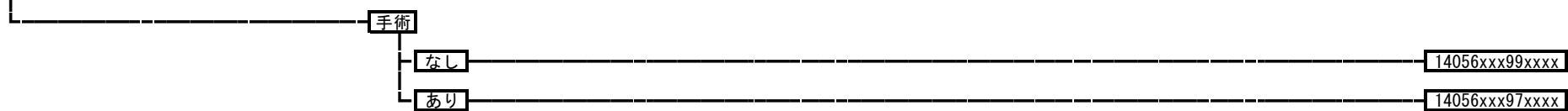

140580 先天性下部尿路疾患

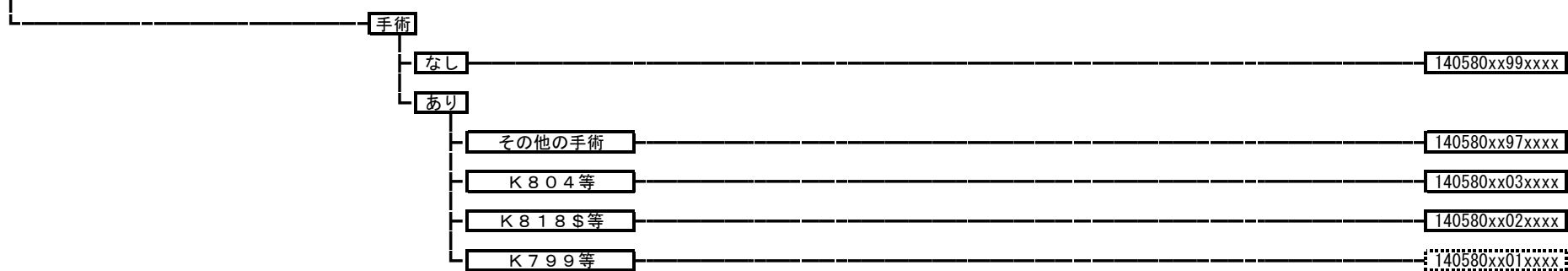

140590 停留精巣

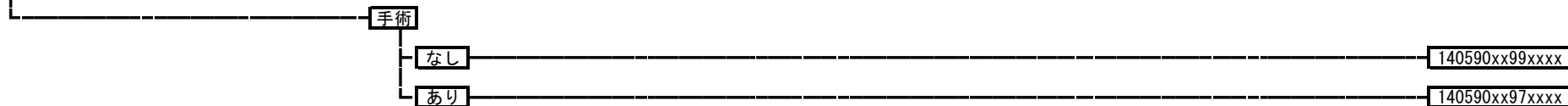

140600 女性性器の先天性異常

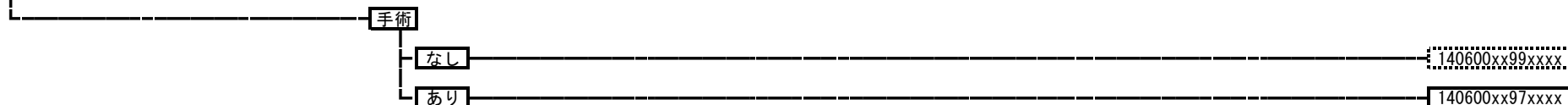

140620 その他の先天異常



150010 ウイルス性腸炎



150020 細菌性腸炎



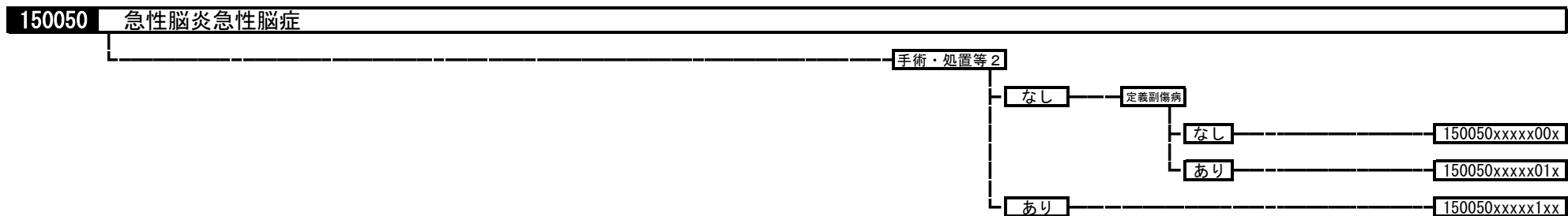
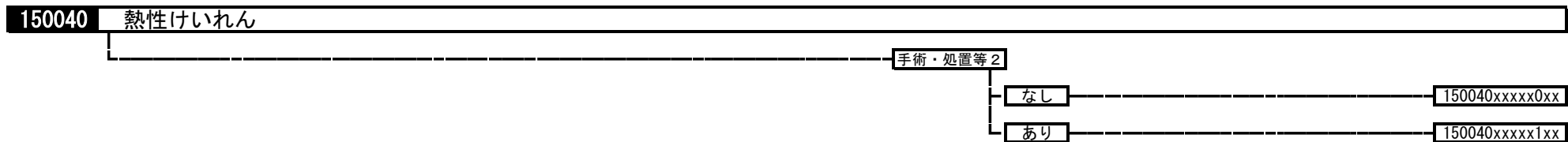
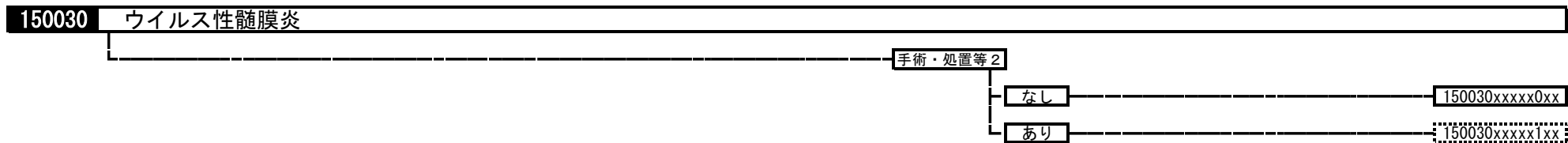
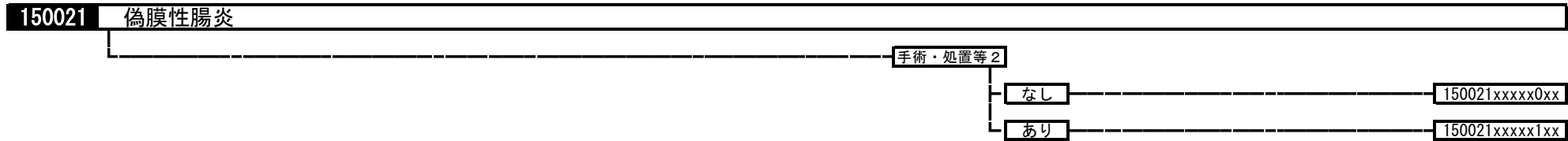

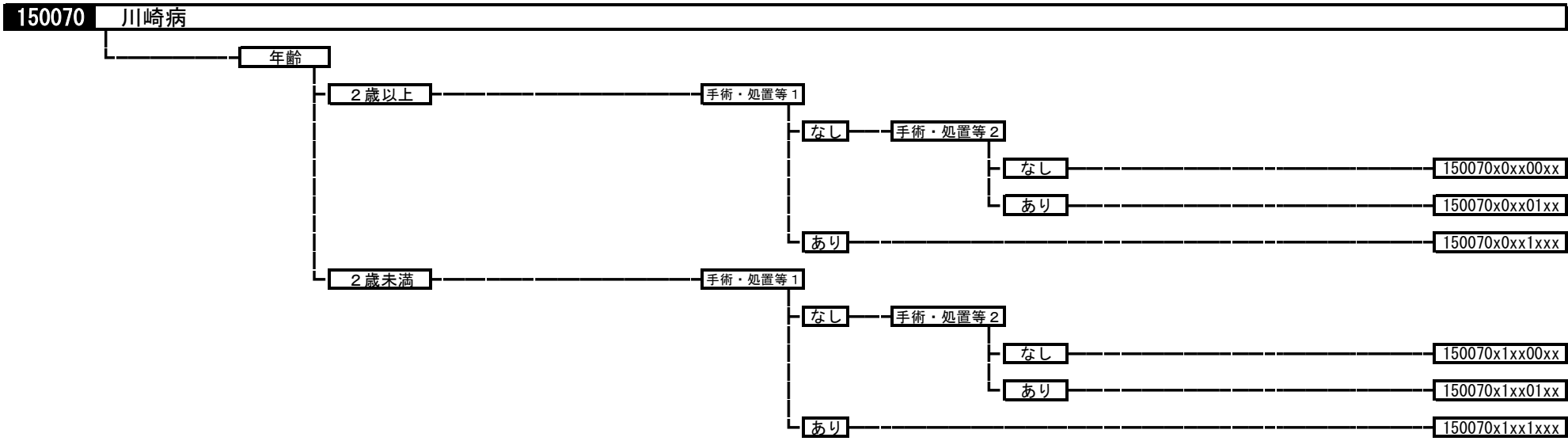

150100 虐待症候群

150100xxxxxxxx

150110 染色体異常（ターナー症候群及びクラインフェルター症候群を除く。）

150110xxxxxxxx

160100 頭蓋・頭蓋内損傷

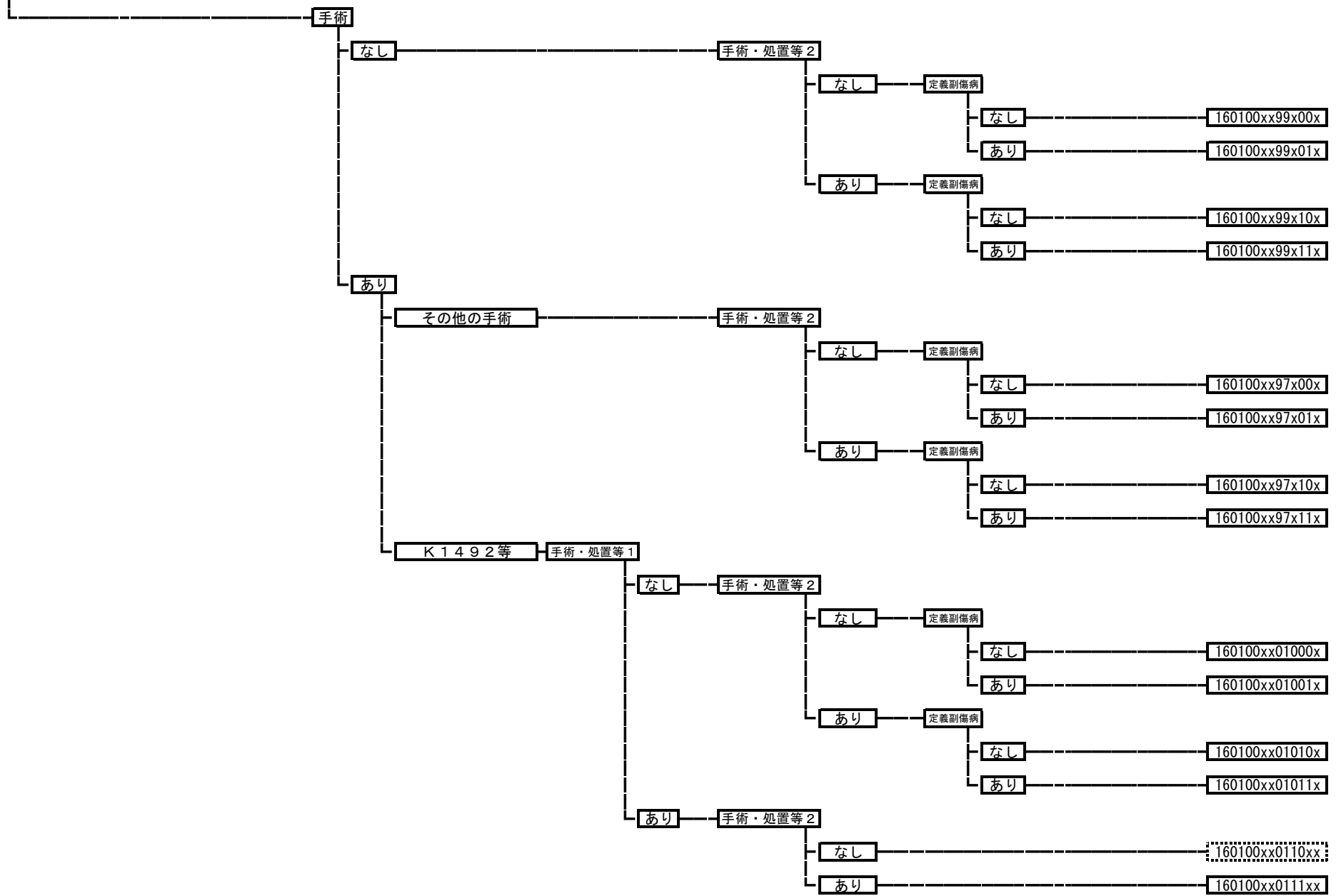

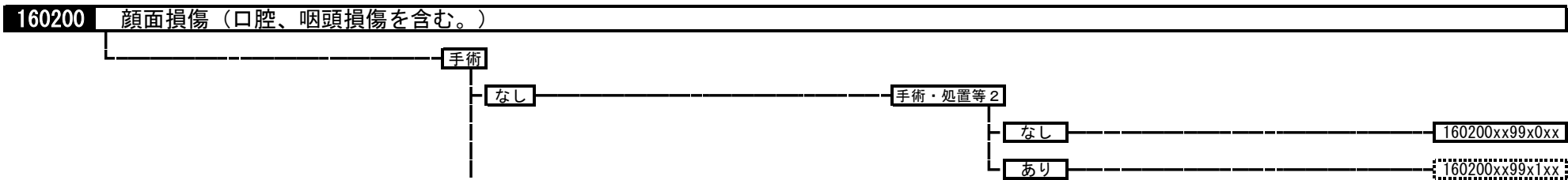

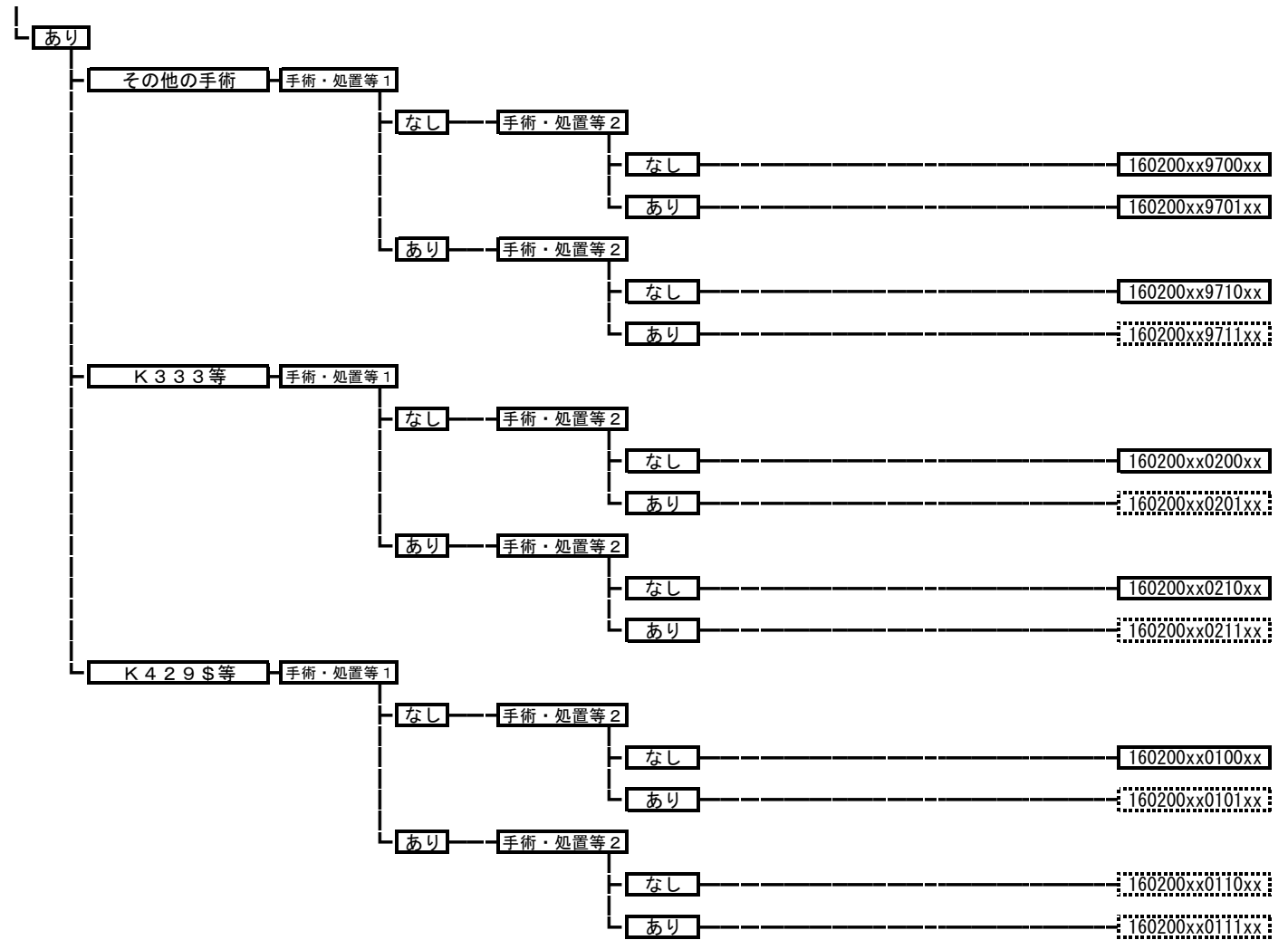

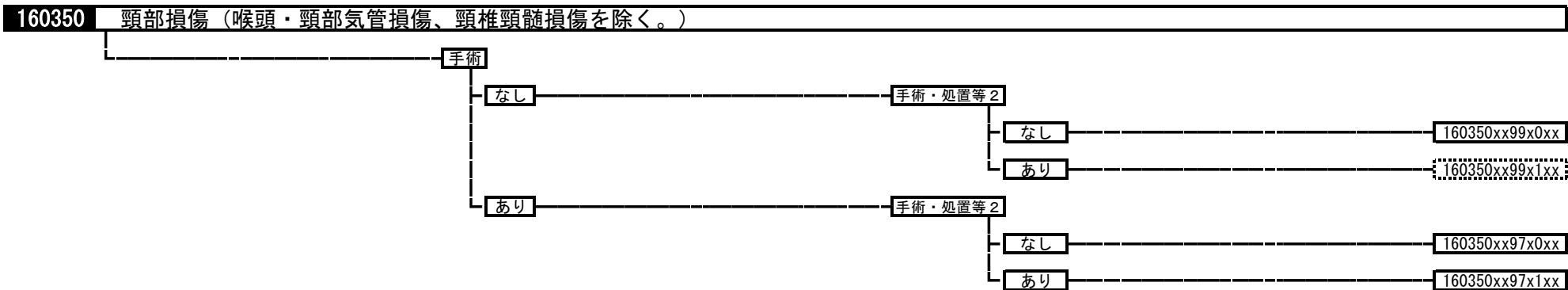
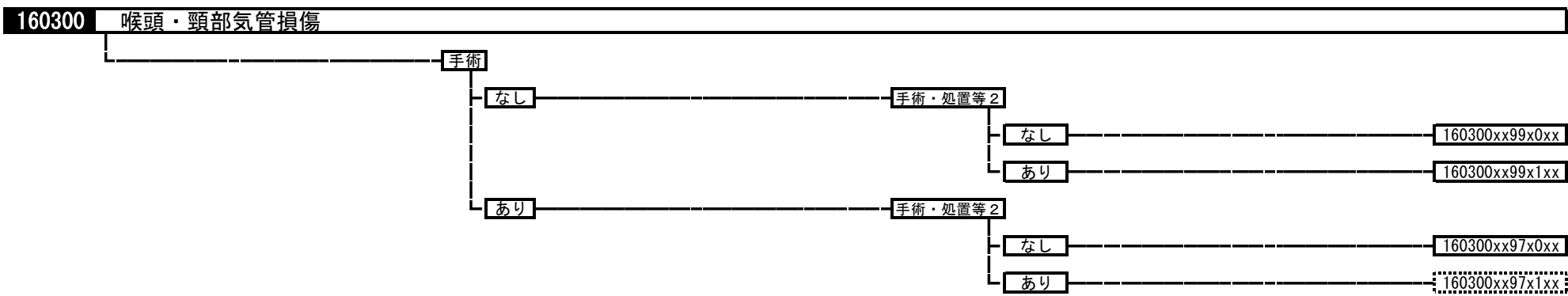
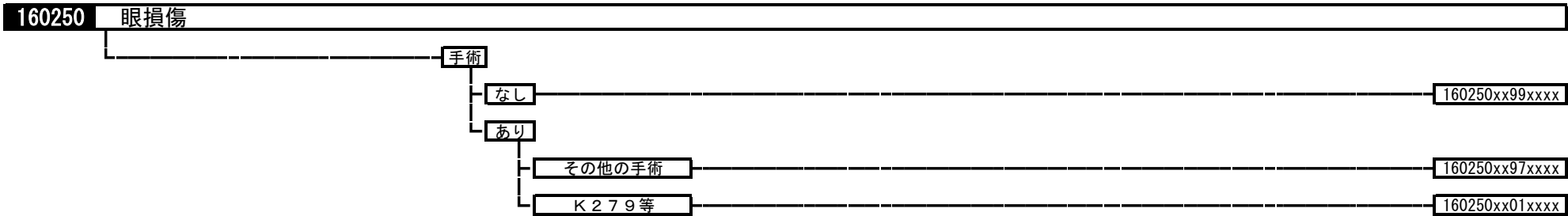

160400 胸郭・横隔膜損傷

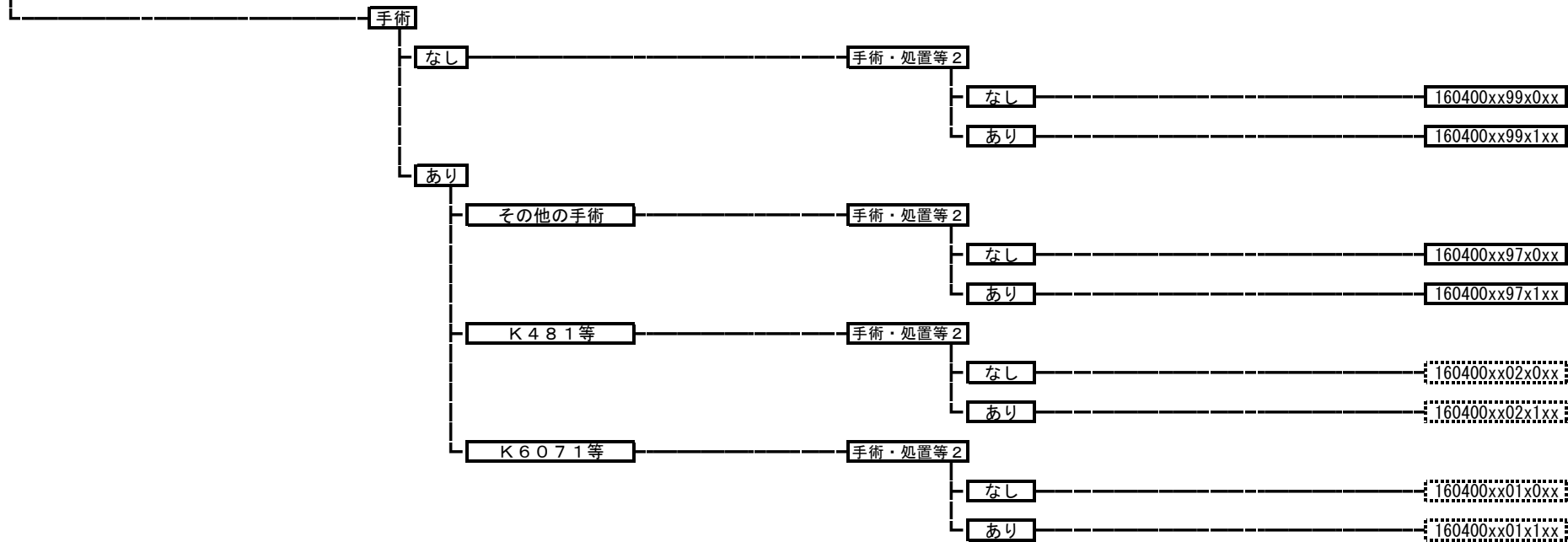

160440 外耳・中耳損傷（異物を含む。）

160440xxxxxxxx

160450 肺・胸部気管・気管支損傷

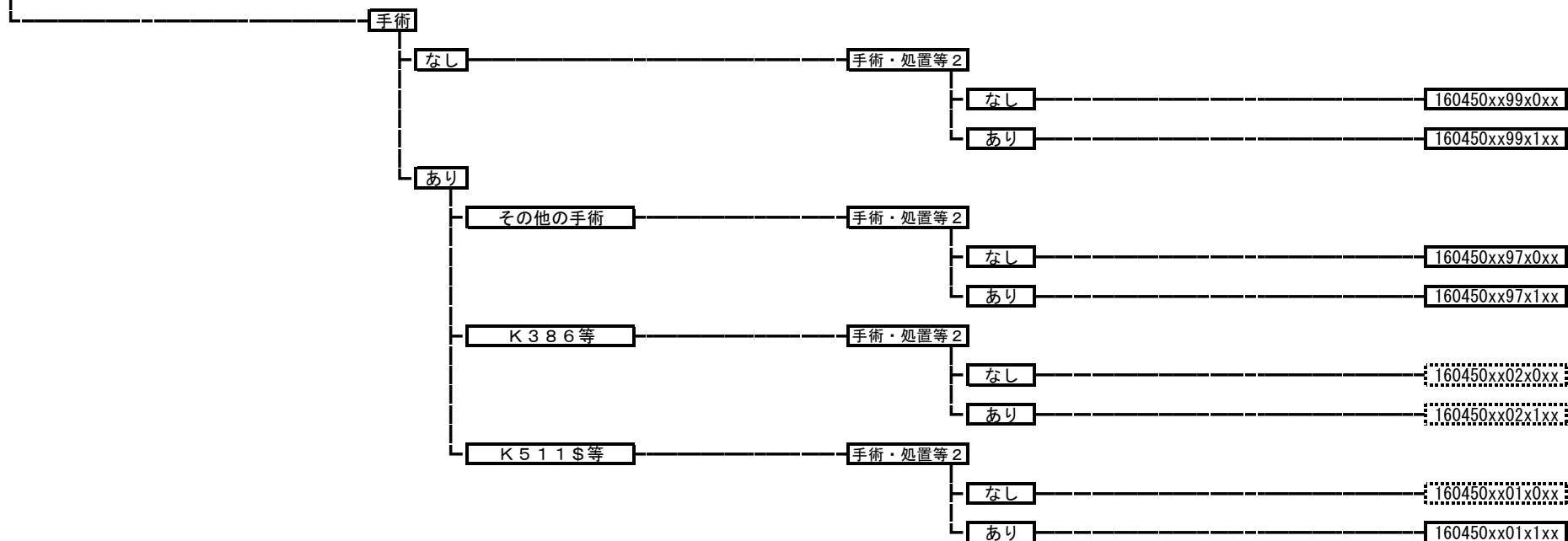

160480 心・大血管損傷

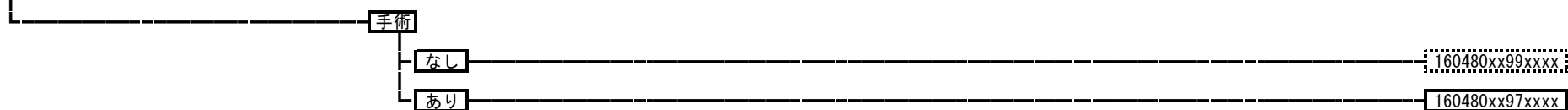

160500 食道・胃損傷

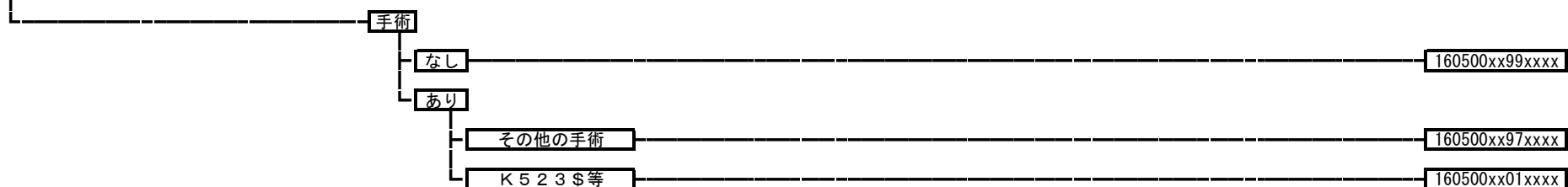

160510 肝・胆道・膵・脾損傷



16054x 腸管損傷（胃以外）

- 160541 小腸・小腸腸間膜損傷
- 160542 結腸・直腸腸間膜損傷
- 160543 直腸・肛門損傷

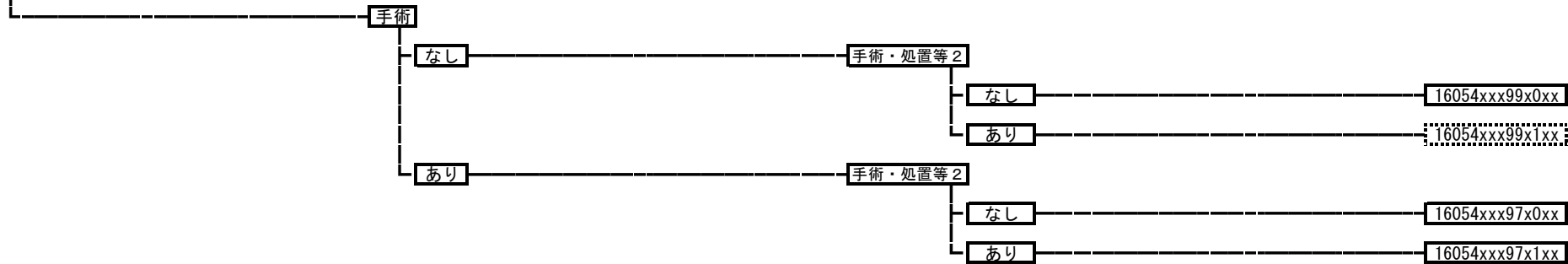

160570 腹部血管損傷

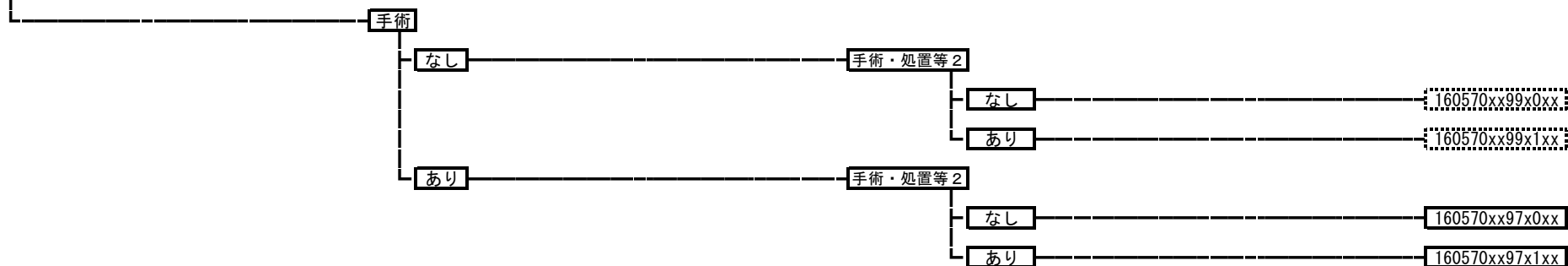

160575 その他腹腔内臓器の損傷

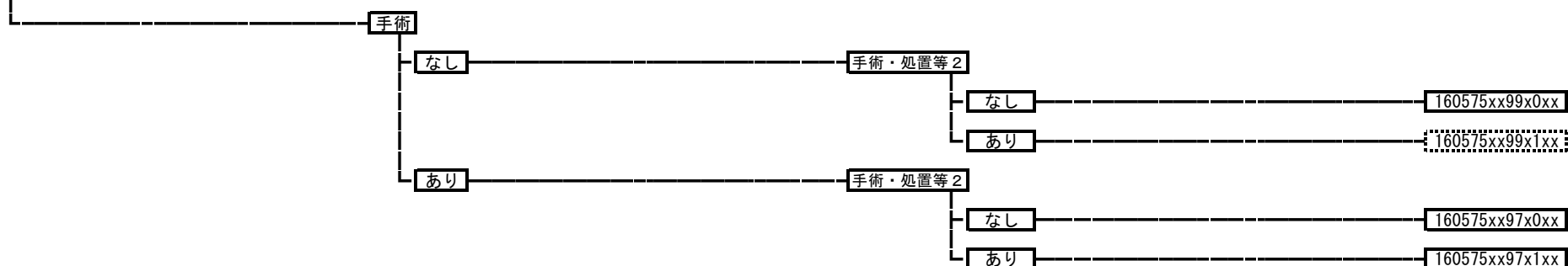

160580 腹壁損傷

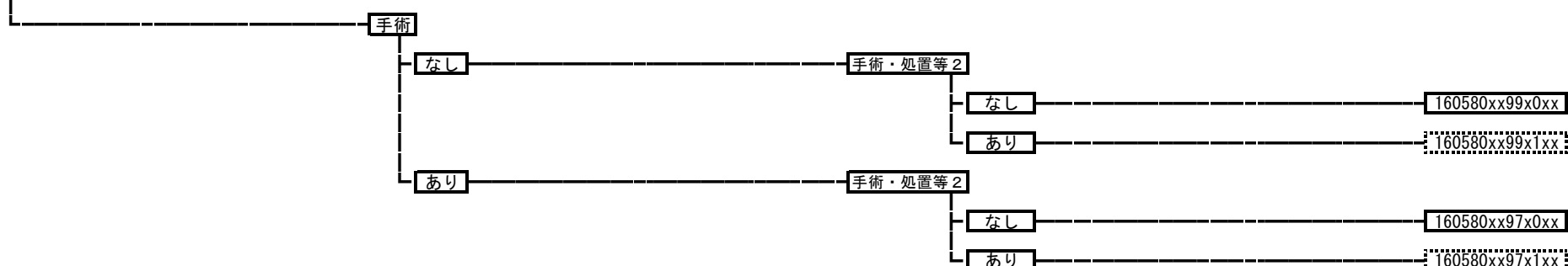

160590 四肢神経損傷
160590xxxxxxxx

160600 四肢血管損傷
160600xxxxxxxx

160610 四肢筋腱損傷

- 手術
 - なし 160610xx99xxxx
 - あり
 - その他の手術 160610xx97xxxx
 - K037等 160610xx02xxxx
 - K079\$等 160610xx01xxxx

160620 肘、膝の外傷（スポーツ障害等を含む。）

- 手術
 - なし 160620xx99xxxx
 - あり
 - その他の手術 160620xx97xxxx
 - K065\$等 160620xx02xxxx
 - K037等 160620xx01xxxx

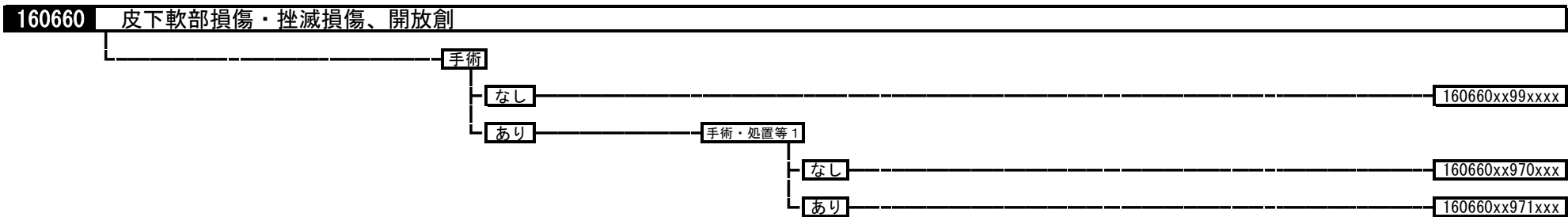
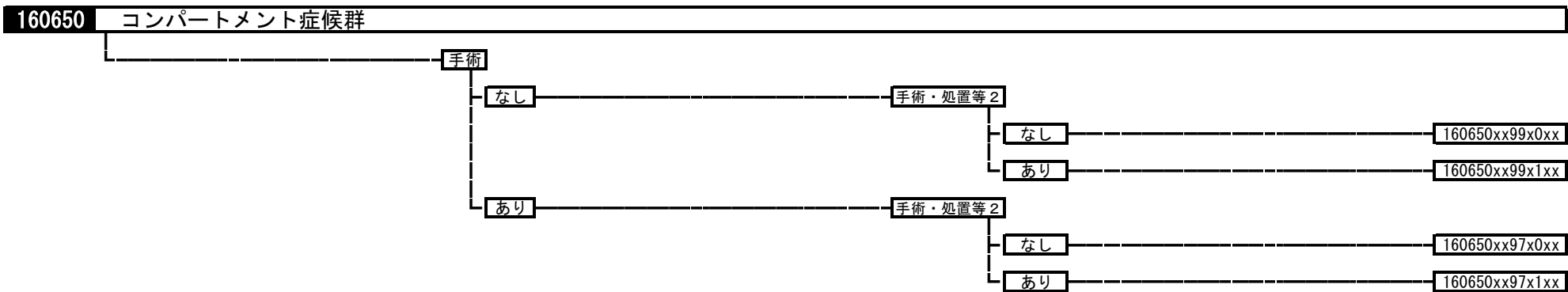
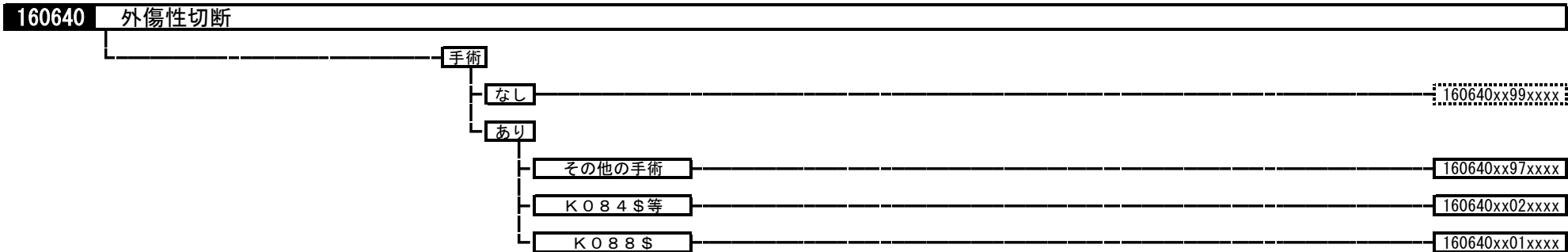

160690 胸椎、腰椎以下骨折損傷（胸・腰髄損傷を含む。）

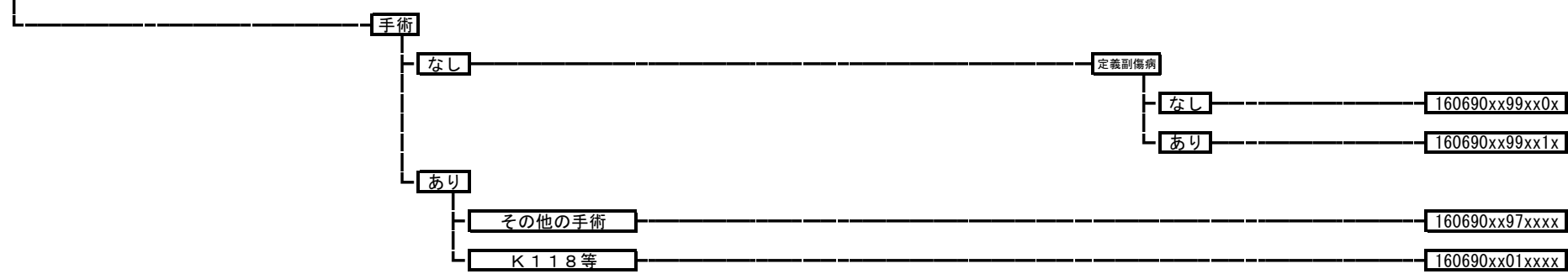

160700 鎖骨骨折、肩甲骨骨折

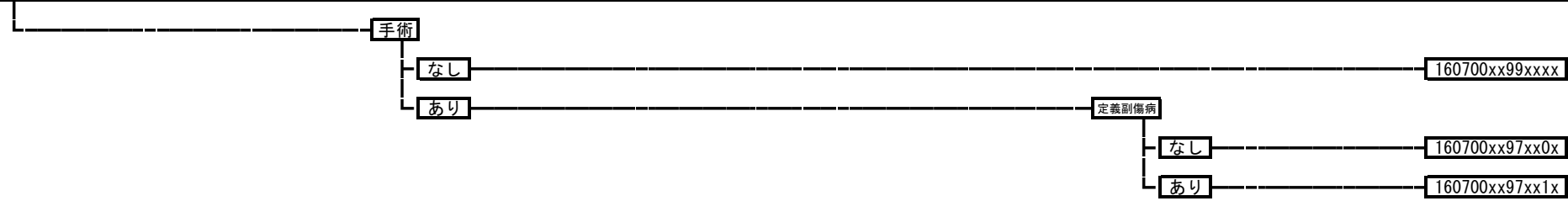

160710 鎖骨骨折、肩甲骨骨折の開放骨折



160720 肩関節周辺の骨折脱臼

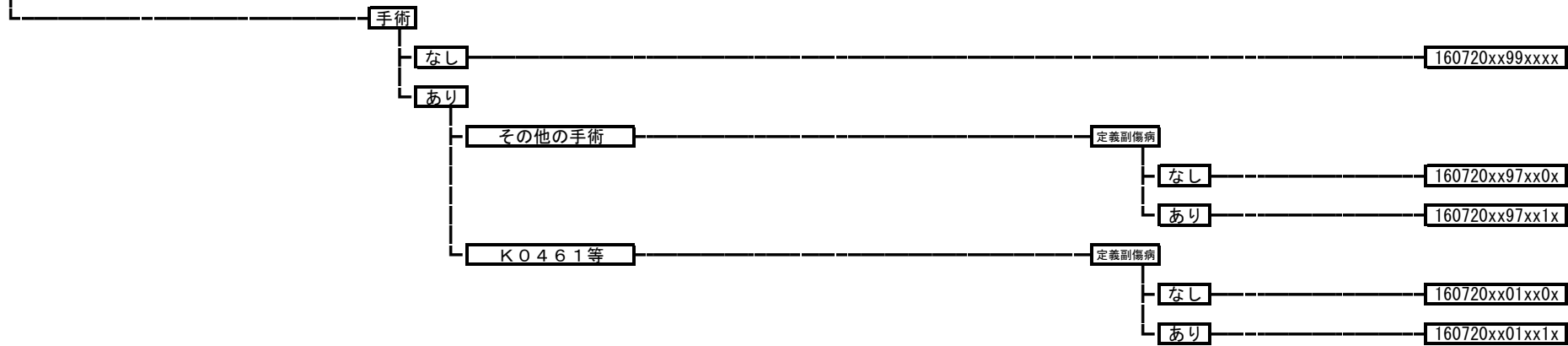

160730 肩関節周辺開放骨折

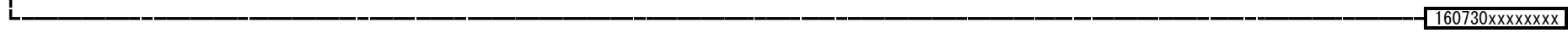

160740 肘関節周辺の骨折・脱臼

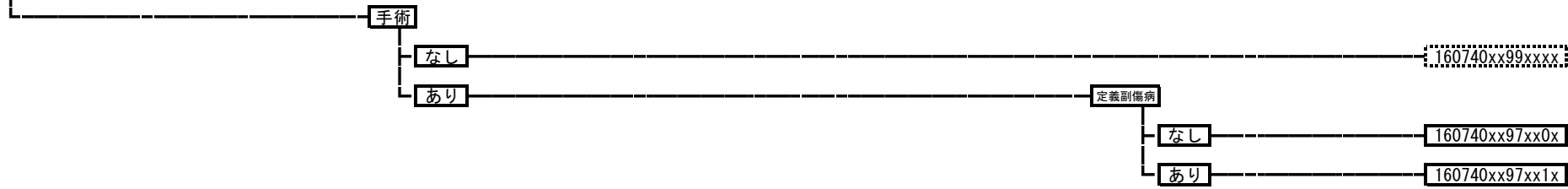

160750 肘関節周辺開放骨折



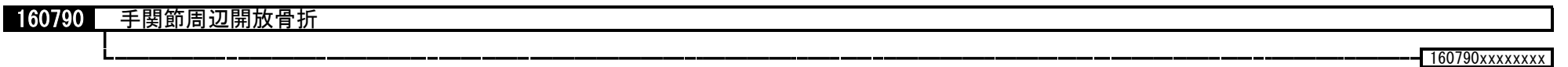
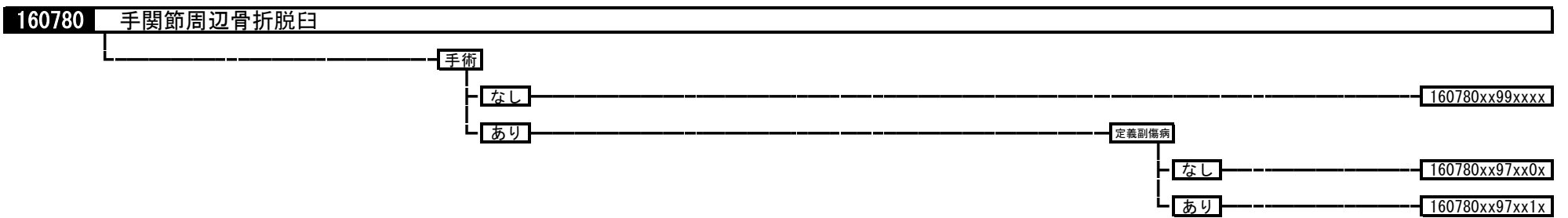
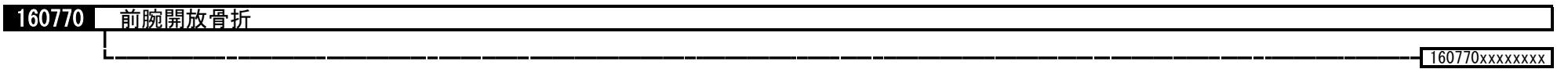
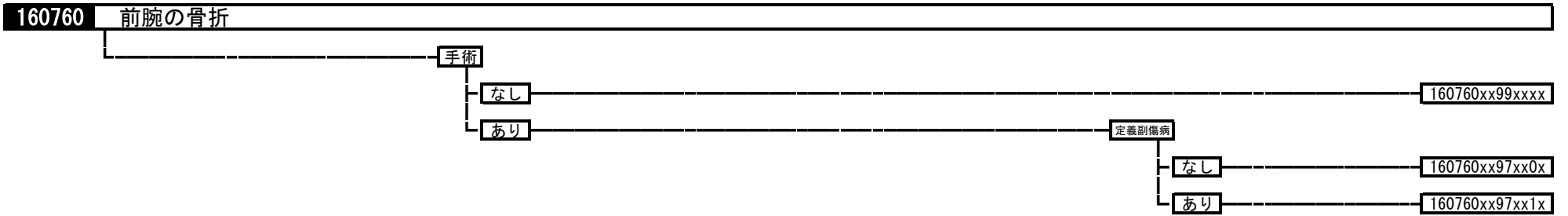

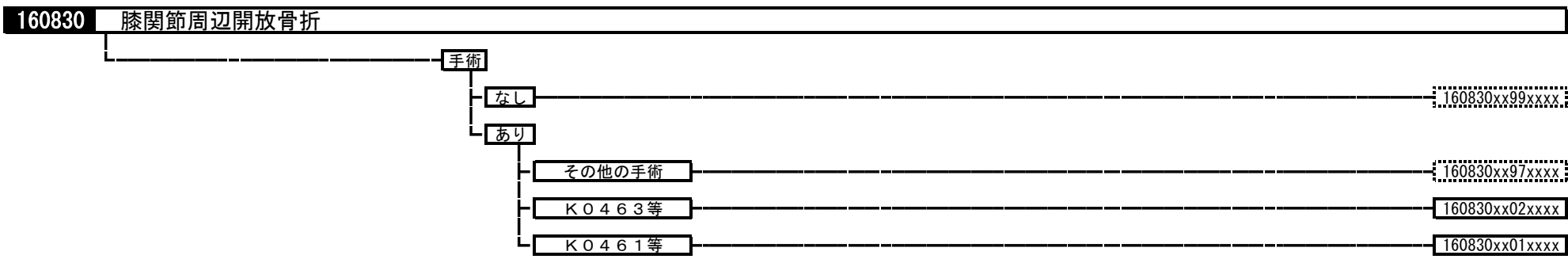
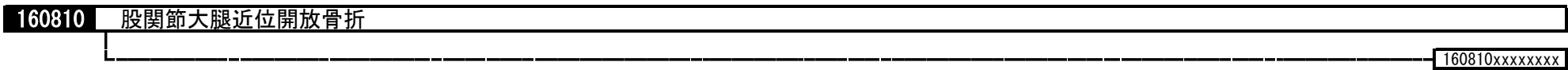
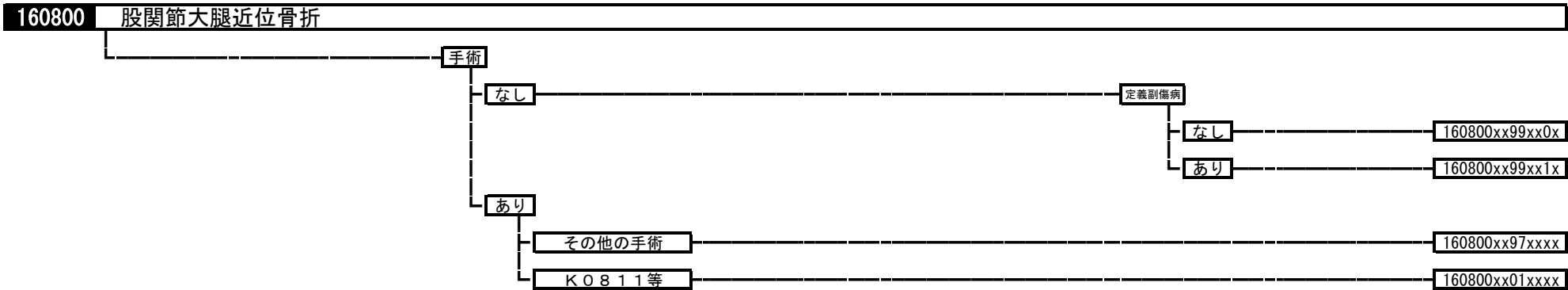

160835 下腿足関節周辺骨折

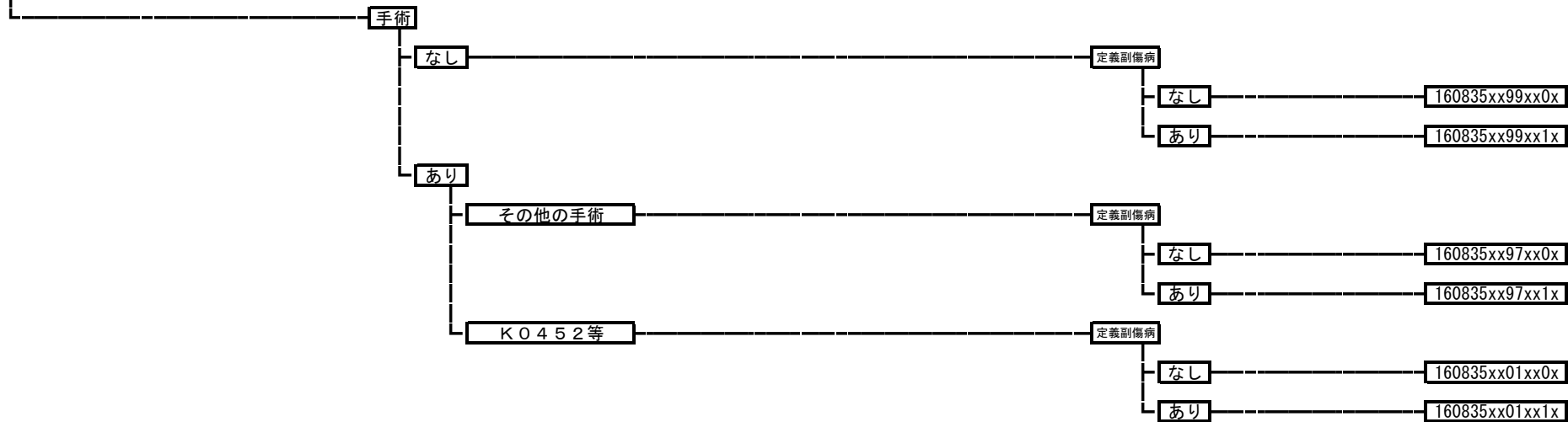

160840 下腿足関節周辺開放骨折

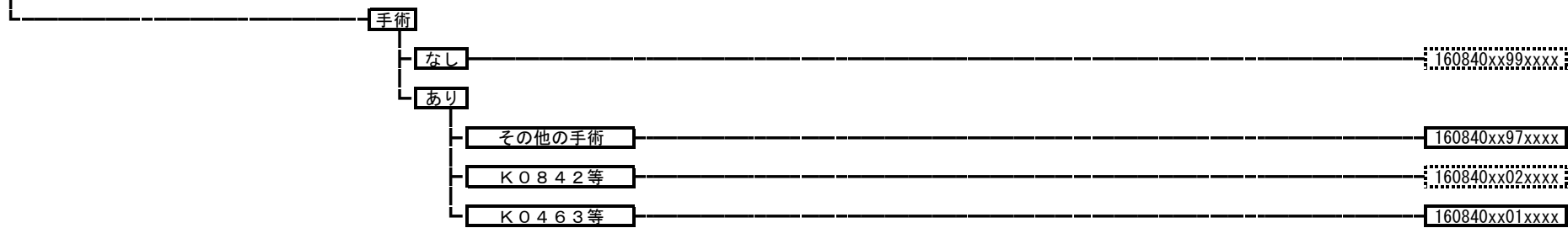

160850 足関節・足部の骨折、脱臼

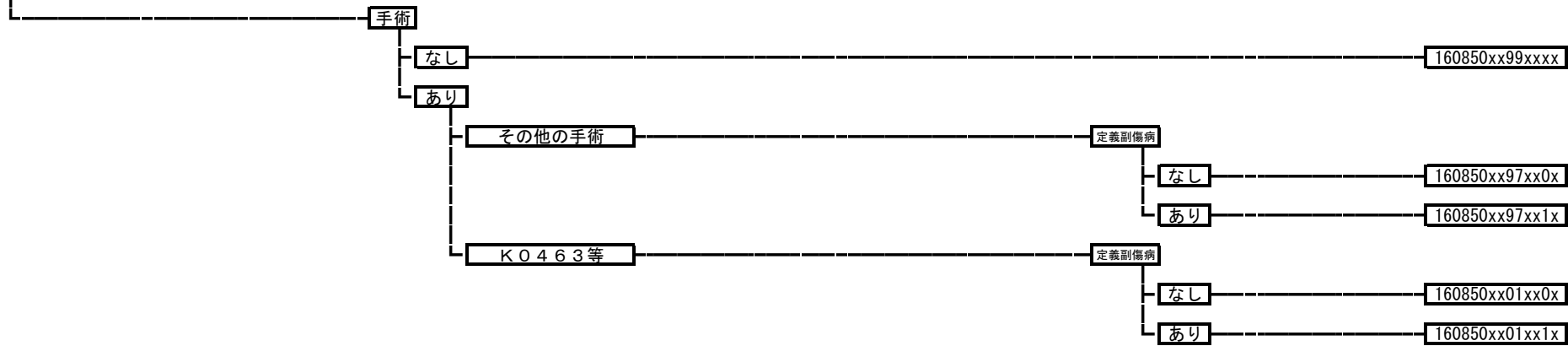

160860 足関節・足部の骨折、脱臼、開放骨折

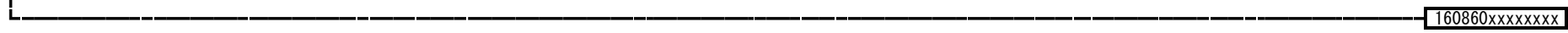

160870 頸椎頸髄損傷

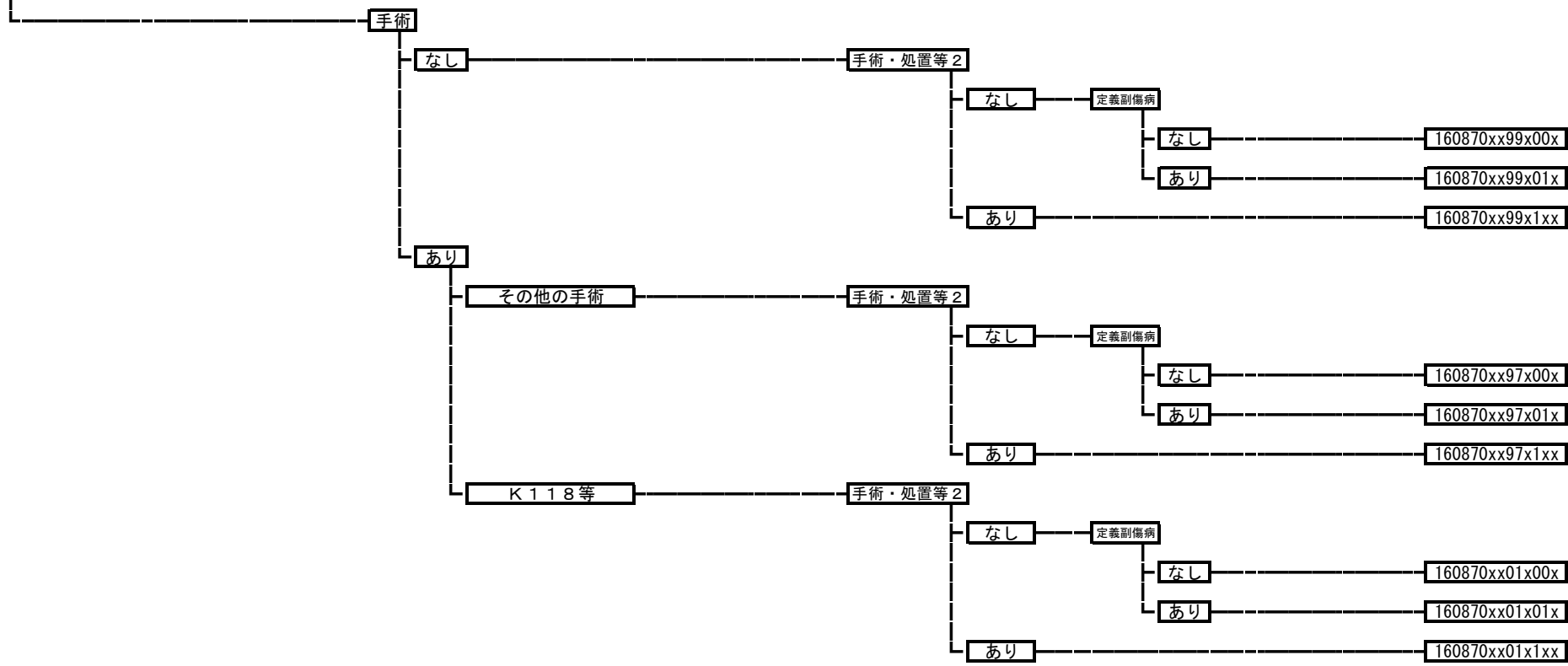

160950 腎・尿管損傷

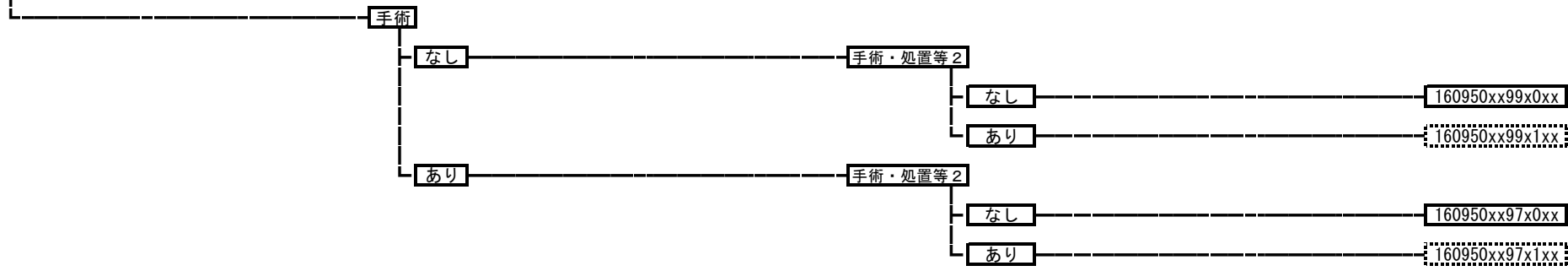

160960 膀胱・尿道損傷

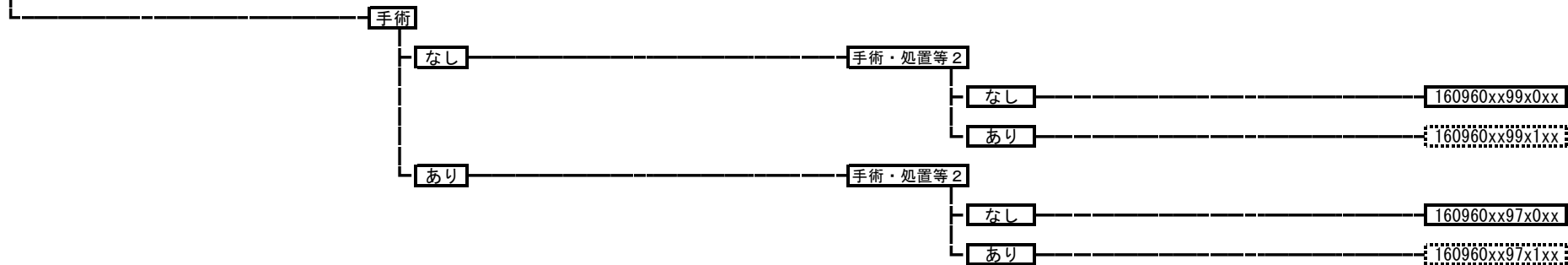

160970 生殖器損傷

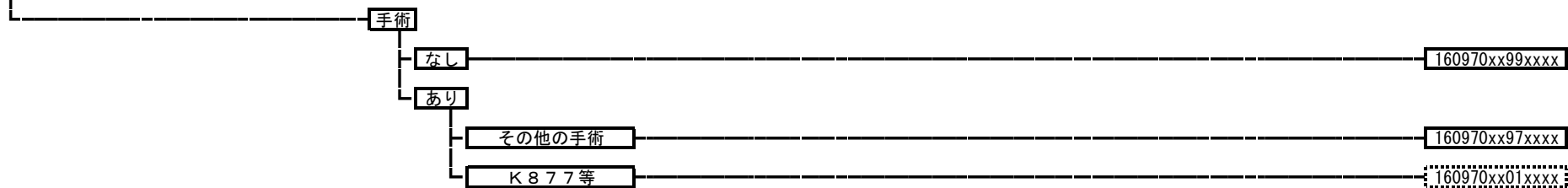

160980 骨盤損傷

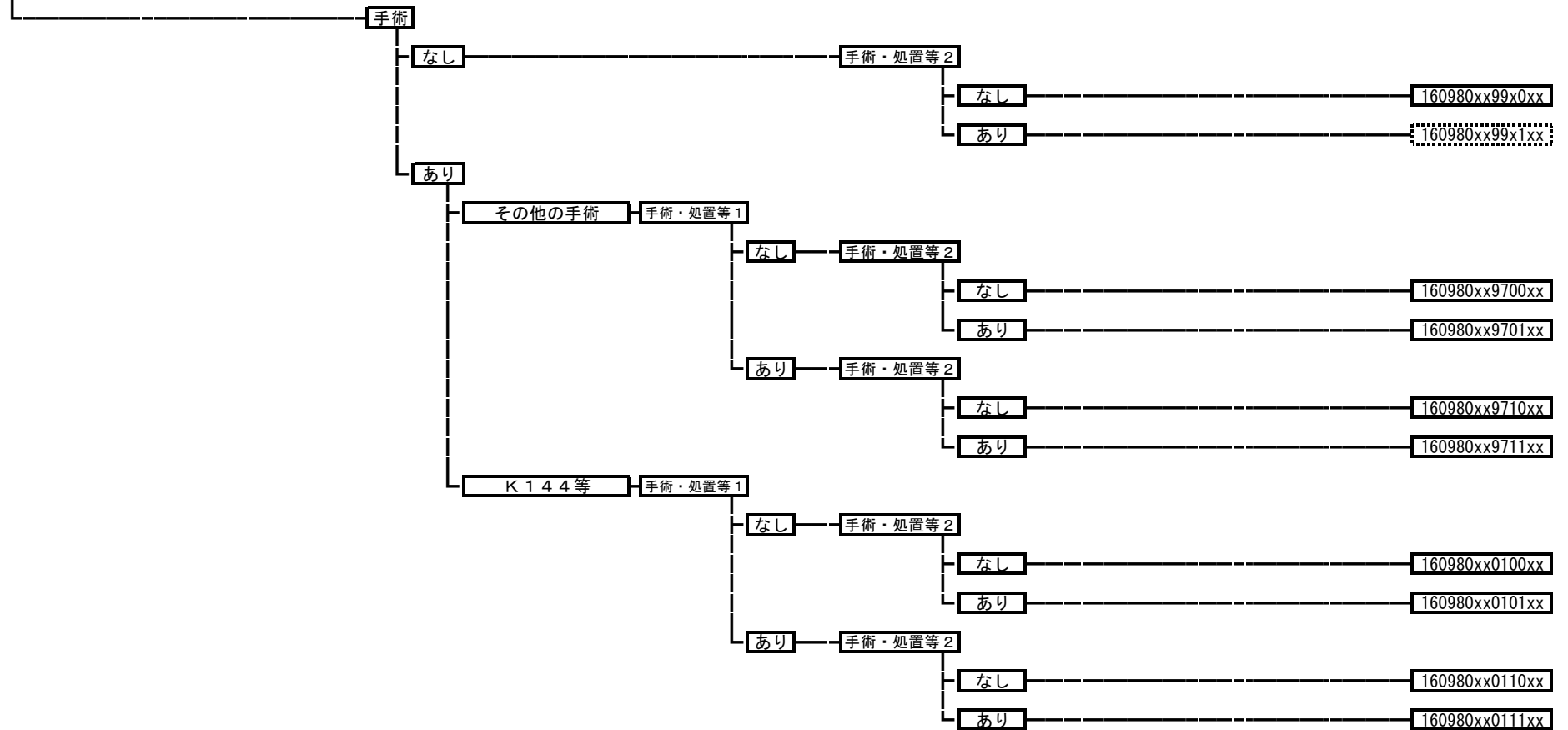

160990 多部位外傷

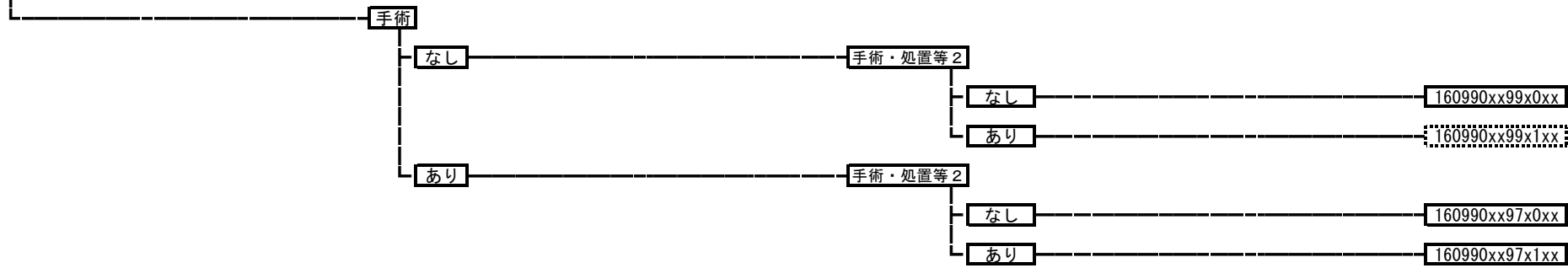

160995 気道熱傷



161000 熱傷・化学熱傷・凍傷・電撃傷

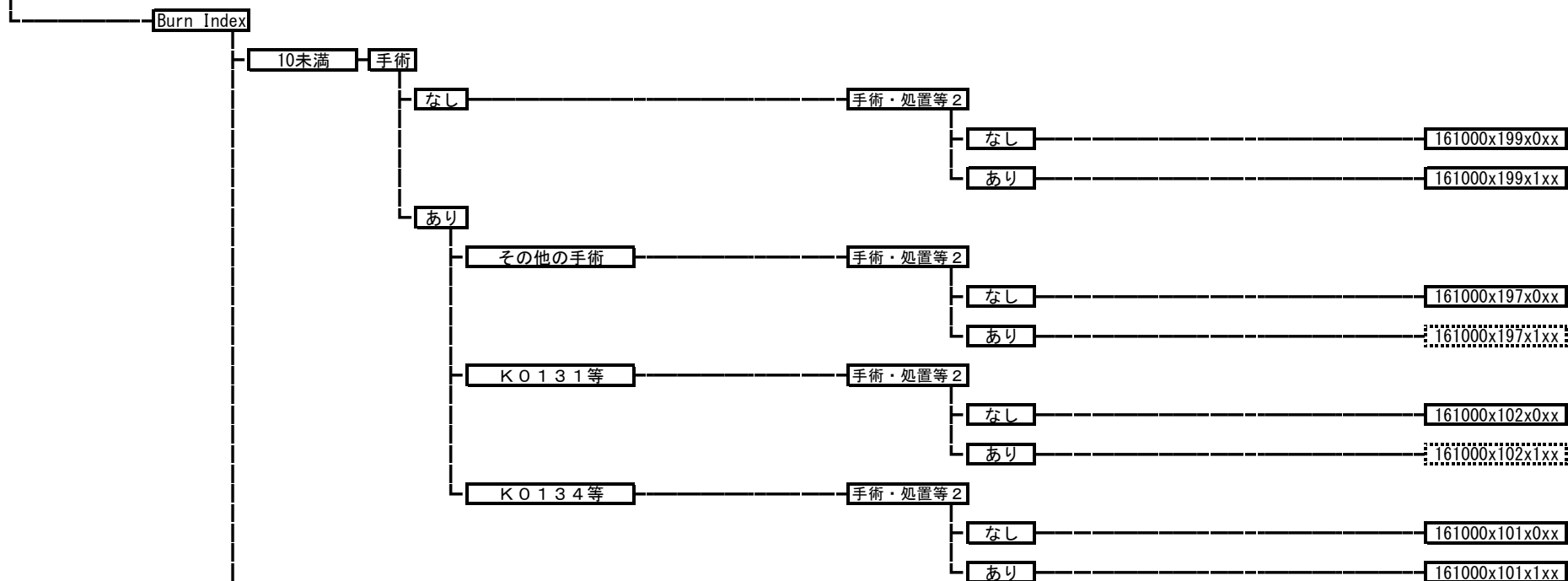

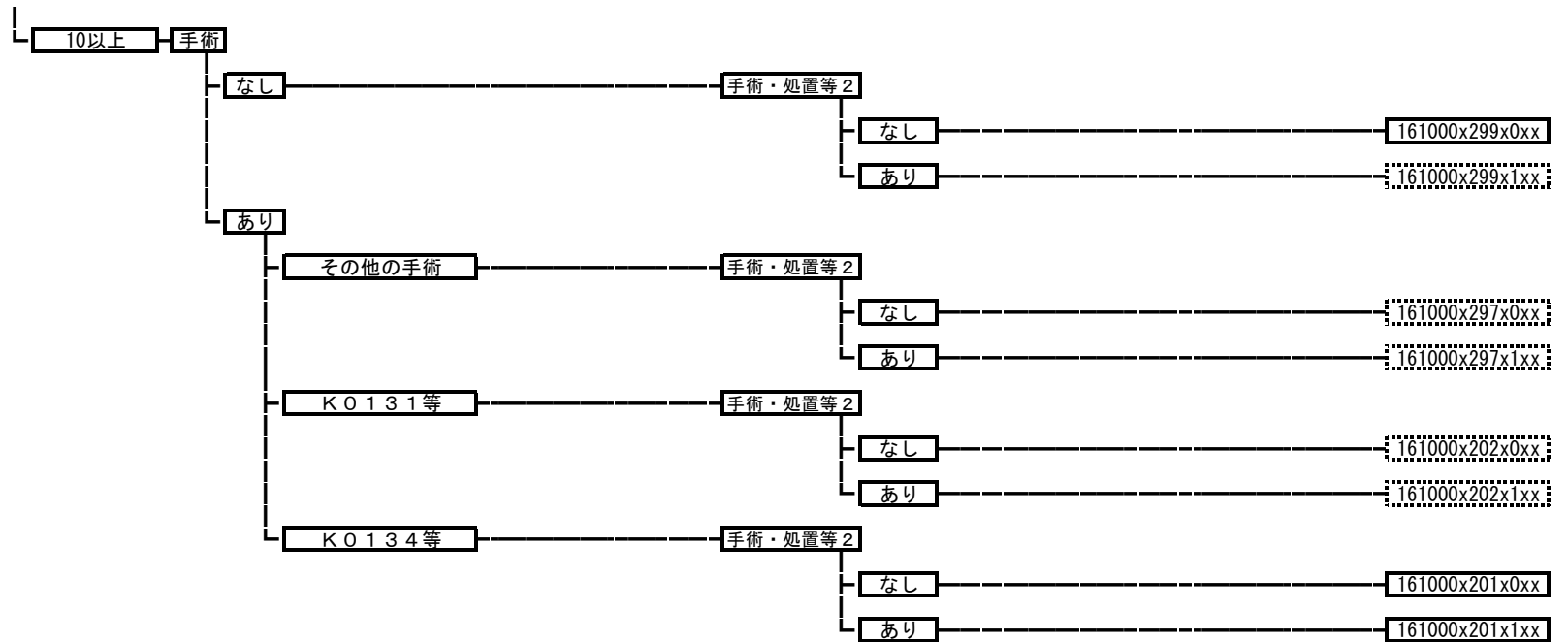

161020 体温異常

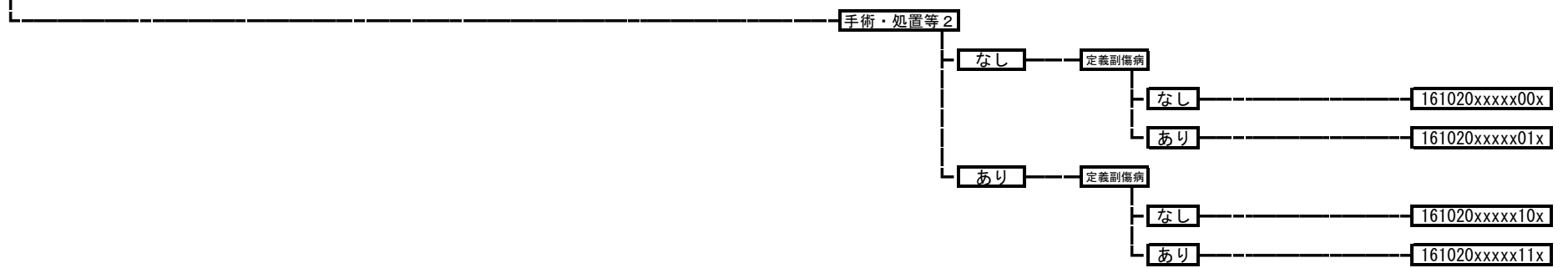

161030 気圧による損傷



161040 損傷の続発性、後遺症 161040xxxxxxxx

161060 詳細不明の損傷等

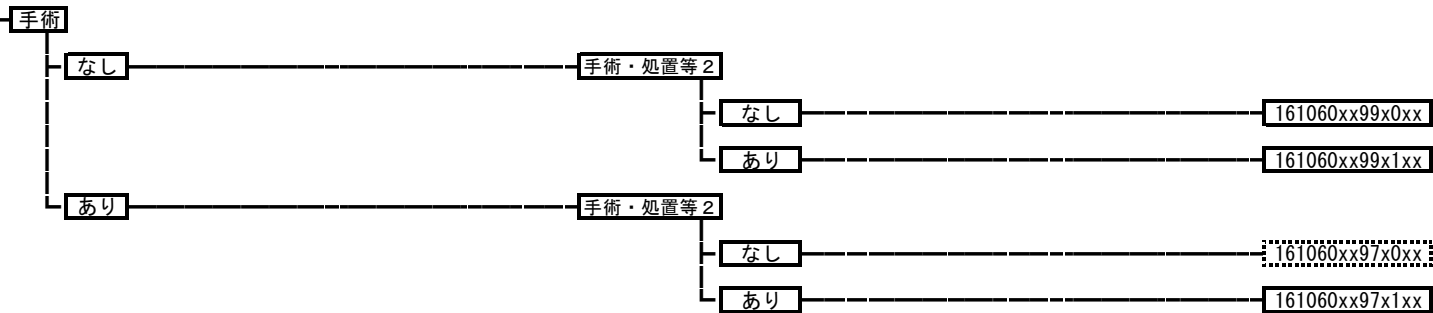

161070 薬物中毒（その他の中毒）

手術・処置等 2
 1；人工呼吸、中心静脈注射
 2；人工腎臓 その他の場合
 3；血漿交換療法、吸着式血液浄化法



170020 精神作用物質使用による精神および行動の障害

定義副傷病

なし

170020xxxxxx0x

あり

170020xxxxxx1x

170030 統合失調症、統合失調症型障害および妄想性障害

170030xxxxxxxx

170040 気分〔感情〕障害

170040xxxxxxxx

170050 神経症性障害、ストレス関連障害および身体表現性障害

170050xxxxxxxx

170060 その他の精神及び行動の障害

170060xxxxxxxx

180010 敗血症

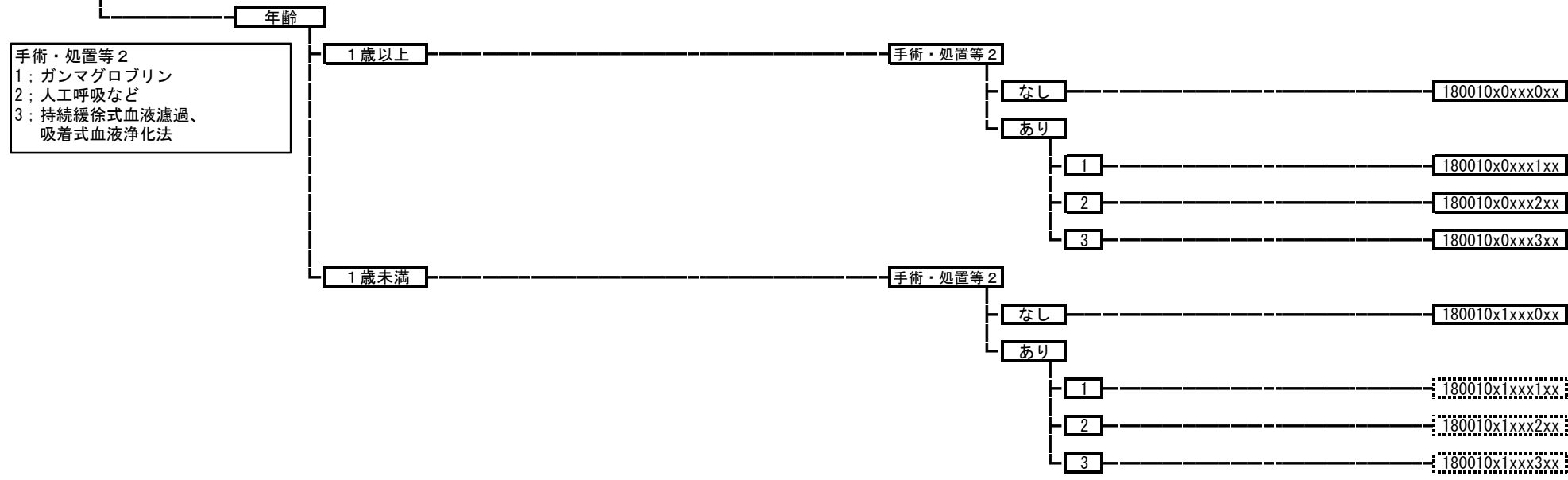

180020 性感染症

180020xxxxxxxxx

180030 その他の感染症（真菌を除く。）

180030xxxxxxxxx

180035 その他の真菌感染症

180035xxxxxxxxx

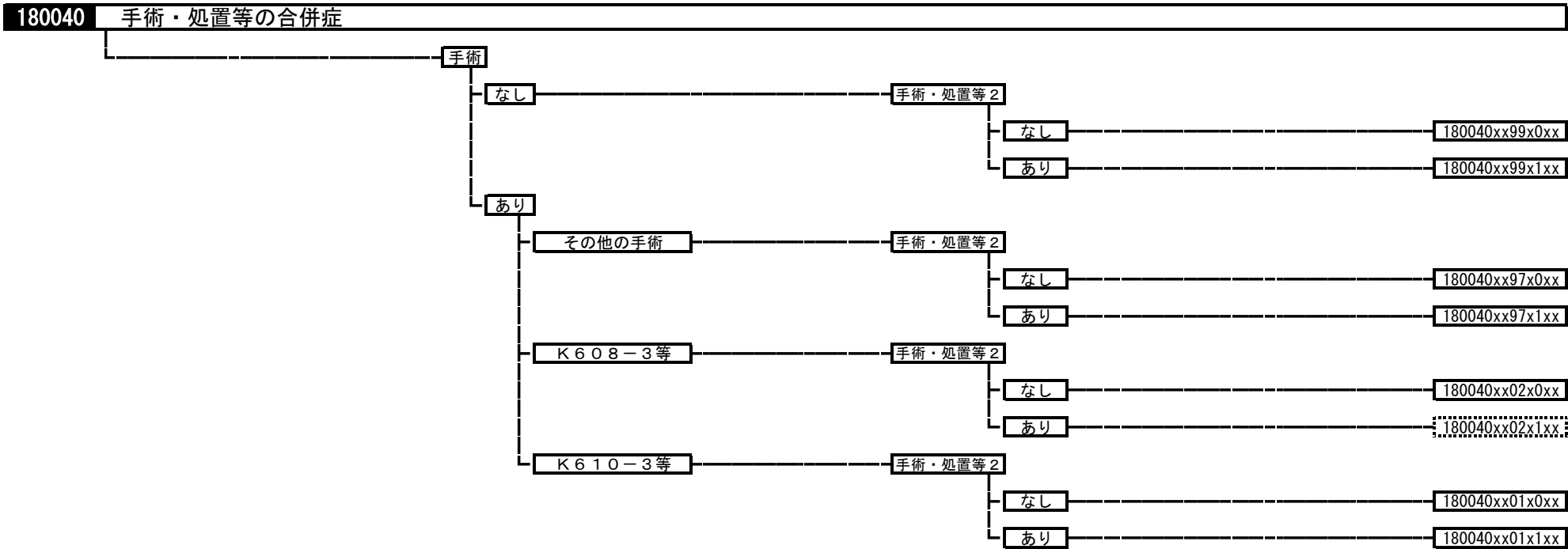

180041 移植臓器および組織の不全および拒絶反応

180041xxxxxxxx

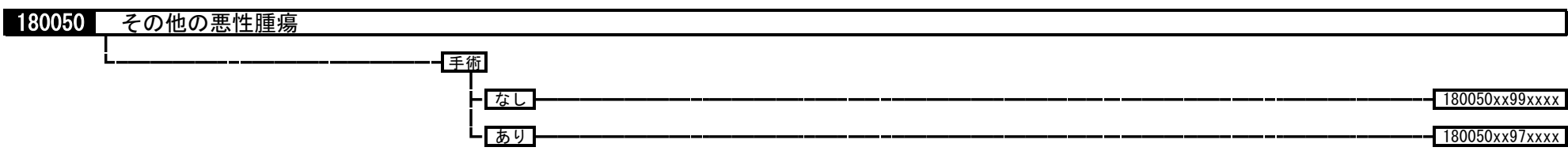

180060 その他の新生物

手術

なし

180060xx99xxxx

あり

180060xx97xxxx

診断群分類			医療資源を最も投入した傷病名		年齢、出生時体重		手術				手術・処置等1			手術・処置等2			定義副傷病		重症度等							
MDC	コード	分類名	ICD名称	ICDコード	コ ラ グ	年齢、出生 時体重	手術分岐	対 応 コ ド	フ ラ グ	点数表名称	区 分 番 号 等	対 応 コ ド	フ ラ グ	処置等名称	区 分 番 号 等	対 応 コ ド	フ ラ グ	処置等名称	区 分 番 号 等	対 応 コ ド	フ ラ グ	疾患名	疾患コ ドまたは ICD コード	フ ラ グ	重症度 等	
01	0010	脳腫瘍	脳腫瘍の悪性新生物	C700	00	0 15歳以上	手術なし	99	99	手術なし		1	1	造影剤注入手技 動脈造影カテーテル法 主要血管の分枝血管を選択的に造影撮影 した場合	E0033	8	11	テモゾロミド(注射薬に 限る。)	1	1	肺炎、急性気管 支炎、急性細気 管支炎	040080	0	リハビ リなし		
			髄膜の悪性新生物、部位不明	C709	15	1 15歳未満	その他の手術あり	97	04	穿頭脳室ドレナージ術	K145															
			脳の悪性新生物	C71\$					97	09	脳刺激装置交換術	K181-2						7	10	テモゾロミド(内服薬に よる初発の初回治療 に限る。)	1	1	膵臓性肺炎	040081	1	リハビ リあり
			嗅神経の悪性新生物	C722					97	10	脊髄刺激装置植込術	K190						6	9	メトレキサート(注射 薬に限る。)	1	1	白血球疾患(そ の他)	130070		
			視神経の悪性新生物	C723					97	11	脊髄刺激装置交換術	K190-2						5	8	化学療法ありかつ放 射線療法なし	1	2	骨の悪性腫瘍 (脊椎を除く。)	070040		
			聴神経の悪性新生物	C724					97	13	水頭症手術	K174\$						4	7	化学療法ありかつ放 射線療法あり	1	2	脳性麻痺	070140		
			脳および脳腫瘍の続発性悪性新生物	C793					97	14	頭蓋骨形成手術 頭蓋骨のみのもの	K1801						3	6	化学療法なしかつ放 射線療法あり	1	3	脳脊髄の感染を 伴う炎症	010080		
			脳腫瘍の良性新生物	D320					97	14	頭蓋骨形成手術 硬膜形成を伴うもの	K1802						2	4	SPECT	E101					
			髄膜の良性新生物、部位不明	D329					97	14	頭蓋骨形成手術 骨移動を伴うもの	K1803						2	4	PET	E101- 2\$					
			脳の良性新生物、テント上	D330					97	15	脊髄硬膜切開術	K183						1	2	中心静脈注射	G005					
			脳の良性新生物、テント下	D331					97	16	減圧脊髄切開術	K184						1	1	人工呼吸	J045\$					
			脳の良性新生物、部位不明	D332					97	17	髄液漏閉鎖術	K179														
			脳神経の良性新生物	D333					97	18	定位脳腫瘍生検術	K154-3														
			中枢神経系のその他の明示された部 位の良性新生物	D337					97	97	その他のK コード															
			中枢神経系の良性新生物、部位不明	D339					01	01	頭蓋内腫瘍摘出術	K169\$														
			脳腫瘍の性状不詳または不明の新生 物	D420					01	01	広範囲頭蓋底腫瘍切除・再建術	K151-2														
			髄膜の性状不詳または不明の新生 物、部位不明	D429					01	01	頭蓋内腫瘍摘出術	K167														
			脳の性状不詳または不明の新生物、 テント上	D430					01	01	経耳的聴神経腫瘍摘出術	K170														
			脳の性状不詳または不明の新生物、 テント下	D431					01	01	経鼻的下垂体腫瘍摘出術	K171														
			脳の性状不詳または不明の新生物、 部位不明	D432					01	01	内視鏡下経鼻の下垂体腫瘍摘出術	K171-2														
			脳神経の性状不詳または不明の新生 物	D433					01	02	機能的定位脳手術	K154\$														
			中枢神経系のその他の部位の性状不 詳または不明の新生物	D437					01	03	顔面神経麻痺形成手術	K011\$														
			中枢神経系のその他の部位の性状不 詳または不明の新生物	D439					01	05	減圧開頭術 その他の場合	K1492														
			新生物性疾患における主に中枢神経 系を障害するその他の系統萎縮症	G131					01	06	脳切除術	K168														
			粘液水腫における主に中枢神経系を 障害する系統萎縮症	G132					01	07	脳腫瘍排膿術	K150														
									01	08	頭蓋骨腫瘍摘出術	K161														
01	0020	くも膜下出血、破 裂脳動脈瘤	くも膜下出血	I60\$	0	0 JCS10未満	手術なし	99	99	手術なし		1	1	胃瘻造設術(経皮的内視鏡下胃瘻造設術、 腹腔鏡下胃瘻造設術を含む。)	K664	1	3	人工腎臓 その他の 場合	J0383	1	2	肺炎、急性気管 支炎、急性細気 管支炎	040080	0	リハビ リなし	
					1	1 JCS10以上	その他の手術あり	97	97	その他のK コード		1	1	胃瘻閉鎖術	K665	1	2	中心静脈注射	G005	1	2	膵臓性肺炎	040081	1	リハビ リあり	
			脳血管内手術						03	01	脳血管内手術	K178\$	1	1	胃瘻除去術	K665- 2	1	1	人工呼吸	J045\$	1	2	腎臓または尿路 の感染症	110310		
			穿頭脳室ドレナージ術 等						02	05	穿頭脳室ドレナージ術 等	K145														
									02	05	水頭症手術	K174\$														
									02	06	頭蓋骨形成手術 頭蓋骨のみのもの	K1801														
									02	06	頭蓋骨形成手術 硬膜形成を伴うもの	K1802														
									02	06	頭蓋骨形成手術 骨移動を伴うもの	K1803														
									02	07	脊髄ドレナージ術	K189														
									01	02	脳動脈瘤流入血管ク リッピング(開頭して行 うもの)等	K176\$														
									01	02	脳動脈瘤被包術	K175\$														
									01	02	脳動脈瘤頭部クリッピング	K177\$														
									01	03	減圧開頭術 その他の場合	K1492														
									01	03	頭蓋内血腫除去術(開頭して行うもの) 脳内のもの	K1643														

診断群分類			医療資源を最も投入した傷病名		年齢、出生時体重		手術				手術・処置等1				手術・処置等2				定義副傷病		重症度等					
MDC	コード	分類名	ICD名称	ICDコード	フラグ	年齢、出生時体重	手術分岐	対応コード	フラグ	点数表名称	区分番号等	対応コード	フラグ	処置等名称	区分番号等	対応コード	フラグ	処置等名称	区分番号等	対応コード	フラグ	疾患名	疾患コードまたはICDコード	フラグ	重症度等	
								01 03		定位的脳内血腫除去術	K164-4															
								01 03		内視鏡下脳内血腫除去術	K164-5															
								01 04		頭蓋内血腫除去術(開頭して行うもの) 硬膜下のもの	K1642															
01	0030	未破裂脳動脈瘤	脳動脈壁の解離、非<未>破裂性	I670			手術なし	99 99		手術なし		1	1	造影剤注入手技 動脈造影カテーテル法 主要血管の分枝血管を選択的に造影撮影した場合	E0033	1	2	中心静脈注射	G005	1	3	水頭症	010200	0	リハビリなし	
			脳動脈瘤、非<未>破裂性	I671			その他の手術あり	97 97		その他のKコード		1	1	人工呼吸	J045\$	1	3	肺炎、急性気管支炎、急性細気管支炎	040080	1	3	誤嚥性肺炎	040081	1	リハビリあり	
							脳血管内手術	03 01		脳血管内手術	K178\$															
							脳動脈瘤頸部クリッピング等	01 02		脳動脈瘤頸部クリッピング	K177\$															
								01 02		脳動脈瘤被包術	K175\$															
								01 02		脳動脈瘤流入血管クリッピング(開頭して行うもの)	K176\$															
								01 02		脳動脈瘤流入血管クリッピング(開頭して行うもの)+動脈形成術、吻合術 頭蓋内動脈	K176\$+K6101															
01	0040	非外傷性頭蓋内血腫(非外傷性硬膜下血腫以外)	脳内出血	I61\$	0	0	JCS10未満	手術なし	99 99	手術なし		1	1	胃瘻造設術(経皮的内視鏡下胃瘻造設術、K664 腹腔鏡下胃瘻造設術を含む。)	K664	1	6	ガンマナイフによる定位放射線治療	M001-2	1	2	肺炎、急性気管支炎、急性細気管支炎	040080	0	リハビリなし	
			頭蓋内出血(非外傷性)、詳細不明	I629	1	1	JCS10以上	その他の手術あり	97 97	その他のKコード		1	1	胃瘻閉鎖術	K665	1	6	直線加速器による放射線治療 定位放射線治療の場合	M001-31	1	2	誤嚥性肺炎	040081	1	リハビリあり	
			脳アミロイド血管症	I680			穿頭脳室ドレナージ術等	02 05		穿頭脳室ドレナージ術	K145	1	1	胃瘻除去術	K665-2	1	3	人工腎臓 その他の場合	J0383	1	2	腎臓または尿路の感染症	110310			
			脳実質血管の動静脈奇形	Q280			水頭症手術 シヤント手術	02 08		K1742																
			脳実質血管のその他の奇形	Q281			脳血管内手術+脳動静脈奇形摘出術等	01 01		脳血管内手術+脳動静脈奇形摘出術	K178\$+K172															
			脳血管の動静脈奇形	Q282				01 01		脳動静脈奇形摘出術	K172															
			脳血管のその他の奇形	Q283				01 02		動脈形成術、吻合術 頭蓋内動脈	K6101															
								01 03		頭蓋内血腫除去術(開頭して行うもの) 脳内のもの	K1643															
								01 03		定位的脳内血腫除去術	K164-4															
								01 03		内視鏡下脳内血腫除去術	K164-5															
								01 04		機能的定位脳手術	K154\$															
								01 07		減圧開頭術 その他の場合	K1492															
01	0050	非外傷性硬膜下血腫	硬膜下出血(急性)(非外傷性)	I620	0	0	JCS10未満	手術なし	99 99	手術なし		1	1	胃瘻造設術(経皮的内視鏡下胃瘻造設術、K664 腹腔鏡下胃瘻造設術を含む。)	K664	1	3	人工腎臓 その他の場合	J0383	1	1	肺炎、急性気管支炎、急性細気管支炎	040080	0	リハビリなし	
			非外傷性硬膜外出血	I621	1	1	JCS10以上	その他の手術あり	97 97	その他のKコード		1	1	胃瘻閉鎖術	K665	1	2	中心静脈注射	G005	1	3	誤嚥性肺炎	040081	1	リハビリあり	
							慢性硬膜下血腫穿孔洗浄術等	02 02		慢性硬膜下血腫穿孔洗浄術	K164-2	1	1	胃瘻除去術	K665-2	1	1	人工呼吸	J045\$							
								02 03		穿頭術(トレバチオン)	K147															
								02 04		穿頭脳室ドレナージ術	K145															
								01 01		頭蓋内血腫除去術(開頭して行うもの) 硬膜下のもの	K1642															
01	0060	脳梗塞	脳梗塞	I63\$	0	0	JCS10未満	手術なし	99 99	手術なし		1	1	造影剤注入手技 動脈造影カテーテル法 主要血管の分枝血管を選択的に造影撮影した場合	E0033	4	9	tPA		1	2	肺炎、急性気管支炎、急性細気管支炎	040080	0	リハビリなし	
					1	1	JCS10以上	その他の手術あり	97 97	その他のKコード																
							経皮的脳血管形成術等	02 01		経皮的脳血管形成術	K178-2															
								02 01		脳血管内手術	K178\$															
								02 01		経皮的選択的脳血栓・血栓溶解術	K178-3\$															
								02 01		経皮的脳血栓回収術	K178-4															
								02 01		経皮的頸動脈ステント留置術	K609-2															
								01 02		動脈形成術、吻合術 頭蓋内動脈	K6101															
								01 03		動脈血栓内膜摘出術	K609\$															
								01 04		減圧開頭術 その他の場合	K1492															

診断群分類			医療資源を最も投入した傷病名		年齢、出生時体重		手術				手術・処置等1				手術・処置等2				定義副傷病		重症度等						
MDC	コード	分類名	ICD名称	ICDコード	フラグ	年齢、出生時体重	手術岐	対応コード	フラグ	点数表名称	区分番号等	対応コード	フラグ	処置等名称	区分番号等	対応コード	フラグ	処置等名称	区分番号等	対応コード	フラグ	疾患名	疾患コードまたはICDコード	フラグ	重症度等		
										01 04 頭蓋内血腫除去術(開頭して行うもの) 脳内のもの	K1643																
										01 04 定位的脳内血腫除去術	K164-4																
										01 04 内視鏡下脳内血腫除去術	K164-5																
										01 04 動脈形成術、吻合術 その他の動脈	K6105																
01	0061	一過性脳虚血発作	一過性脳虚血発作および関連症候群	G45\$	0	0	JCS10未満	手術なし	99	99	手術なし	1	1	造影剤注入手技 動脈造影カテーテル法 主要血管の分枝血管を選択的に造影撮影した場合	E0033	1	4	SPECT	E101					0	リハビリなし		
					1	1	JCS10以上	手術あり	97	97	手術あり							1	4	PET	E101-2\$		1	リハビリあり			
																		1	4	非放射線性キセノン脳血流動態検査	E201						
01	0069	脳卒中中の続発症	脳血管疾患の続発、後遺症	I69\$	0	0	JCS10未満	手術なし	99	99	手術なし	1	1	造影剤注入手技 動脈造影カテーテル法 主要血管の分枝血管を選択的に造影撮影した場合	E0033	2	4	SPECT	E101	1	1	肺炎、急性気管支炎、急性細気管支炎	040080	0	リハビリなし		
			循環器系のその他の処置後障害、他に分類されないもの	I978	1	1	JCS10以上	手術あり	97	97	手術あり							2	4	PET	E101-2\$	1	1	誤嚥性肺炎	040081	1	リハビリあり
																		2	4	非放射線性キセノン脳血流動態検査	E201	1	1	腎臓または尿路の感染症	110310		
																		1	3	人工腎臓 その他の場合	J0383						
																		1	2	中心静脈注射	G005						
																		1	1	人工呼吸	J045\$						
01	0070	脳血管障害	脳血管疾患における脳の血管(性)症候群	G46\$	0	0	JCS10未満	手術なし	99	99	手術なし	1	1	造影剤注入手技 動脈造影カテーテル法 主要血管の分枝血管を選択的に造影撮影した場合	E0033	2	4	SPECT	E101	1	1	肺炎、急性気管支炎、急性細気管支炎	040080	0	リハビリなし		
			脳卒中、脳出血または脳梗塞と明示されないもの	I64	1	1	JCS10以上	手術あり	97	01	脳血管内手術	K178\$						2	4	PET	E101-2\$	1	1	誤嚥性肺炎	040081	1	リハビリあり
			脳実質外動脈の閉塞および狭窄、脳梗塞に至らなかったもの	I65\$					97	02	頭蓋骨形成手術 頭蓋骨のみのもの	K1801						2	4	非放射線性キセノン脳血流動態検査	E201	1	1	脳性麻痺	070140		
			脳動脈の閉塞および狭窄、脳梗塞に至らなかったもの	I66\$					97	02	頭蓋骨形成手術 硬膜形成を伴うもの	K1802						1	3	人工腎臓 その他の場合	J0383	1	2	頻脈性不整脈	050070		
			脳動脈のアテローム<じゅくく粥>状>硬化(症)	I672					97	02	頭蓋骨形成手術 骨移動を伴うもの	K1803						1	2	中心静脈注射	G005	1	3	腎臓または尿路の感染症	110310		
			もやもや病<ウイリス動脈輪閉塞症>	I675					97	03	穿頭脳室ドレナージ術	K145						1	1	人工呼吸	J045\$						
			頭蓋内静脈系の非化膿性血栓症	I676					97	03	水頭症手術	K174\$															
			脳動脈炎、他に分類されないもの	I677					97	05	脳刺激装置植込術(頭蓋内電極植込術を含む。)	K181\$															
			その他の明示された脳血管疾患	I678					97	97		その他のKコード															
			脳血管疾患、詳細不明	I679																							
			他に分類される感染症および寄生虫症における脳動脈炎	I681																							
			他に分類されるその他の疾患における脳動脈炎	I682																							
			他に分類される疾患におけるその他の脳血管障害	I688																							
01	0080	脳脊髄の感染を伴う炎症	アメーバ性脳膿瘍	A066	0	0	JCS10未満	手術なし	99	99	手術なし	1	1	胃瘻造設術(経皮的内視鏡下胃瘻造設術、腹腔鏡下胃瘻造設術を含む。)	K664	4	9	ガンマグロブリン		1	2	てんかん	010230	0	リハビリなし		
			リステリア性髄膜炎および髄膜脳炎	A321	1	1	JCS10以上	手術あり	97	01	脳膿瘍全摘術	K166						1	4	インターフェロン		1	2	誤嚥性肺炎	040081	1	リハビリあり
			髄膜炎菌性髄膜炎	A390					97	01	頭蓋内腫瘍摘出術	K167						1	2	中心静脈注射	G005	1	2	脳性麻痺	070140		
			急性灰白髄炎<ポリオ>	A80\$					97	02	水頭症手術	K174\$						1	1	人工呼吸	J045\$	1	2	2型糖尿病(糖尿病性ケトアシドーシスを除く。)	100070		
			狂犬病	A82\$					97	03	穿頭脳室ドレナージ術	K145											1	2	下部尿路疾患	11013x	
			その他の蚊媒介ウイルス(性)脳炎	A838					97	03	脳膿瘍排膿術	K150											1	2	敗血症	180010	
			蚊媒介ウイルス(性)脳炎、詳細不明	A839					97	05	減圧開頭術 その他の場合	K1492															
			その他の明示されたウイルス(性)脳炎	A858					97	06	脊椎固定術、椎弓切除術、椎弓形成術(多椎間又は多椎弓の場合を含む。)	K1425															
			中枢神経系のその他のウイルス感染症、他に分類されないもの	A88\$					97	07	脊椎固定術、椎弓切除術、椎弓形成術(多椎間又は多椎弓の場合を含む。)	K1426															
			中枢神経系の詳細不明のウイルス感染症	A89					97	08	鼻性頭蓋内合併症手術	K153															
			ヘルペスウイルス(性)髄膜炎	B003					97	09	内視鏡下鼻・副鼻腔手術Ⅲ型(選択的(複数洞)副鼻腔手術)	K340-5															
			ヘルペスウイルス(性)脳炎	B004					97	09	上顎洞篩骨洞根治手術	K358															

診断群分類			医療資源を最も投入した傷病名		年齢、出生時体重		手術				手術・処置等1				手術・処置等2				定義副傷病		重症度等				
MDC	コード	分類名	ICD名称	ICDコード	コード	年齢、出生時体重	手術分岐	対応コード	フラグ	点数表名称	区分番号等	対応コード	フラグ	処置等名称	区分番号等	対応コード	フラグ	処置等名称	区分番号等	対応コード	フラグ	疾患名	疾患コードまたはICDコード	フラグ	重症度等
			ヘルペスウイルス(性)眼疾患	B005				97	97		その他のKコード														
			水痘髄膜炎	B010																					
			水痘脳炎	B011																					
			帯状疱疹(性)脳炎	B020																					
			帯状疱疹(性)髄膜炎	B021																					
			麻疹、脳炎を合併するもの	B050																					
			麻疹、髄膜炎を合併するもの	B051																					
			風疹、神経合併症を伴うもの	B060																					
			ムンプス髄膜炎	B261																					
			ムンプス脳炎	B262																					
			カンジダ性髄膜炎	B375																					
			コクジオイデス性髄膜炎	B384																					
			フェオミコシス性脳腫瘍	B431																					
			トキソプラズマ髄膜炎	B582																					
			細菌性髄膜炎、他に分類されないもの	G00\$																					
			他に分類されるその他の感染症および寄生虫症における髄膜炎	G02\$																					
			その他および詳細不明の原因による髄膜炎	G03\$																					
			熱帯性けいこ瘧疾	G041																					
			細菌性髄膜炎および髄膜脊髄炎、他に分類されないもの	G042																					
			その他の脳炎、脊髄炎および脳脊髄炎	G048																					
			脳炎、脊髄炎および脳脊髄炎、詳細不明	G049																					
			他に分類される疾患における脳炎、脊髄炎および脳脊髄炎	G05\$																					
			頭蓋内および脊椎管内の膿瘍および肉芽腫	G06\$																					
			他に分類される疾患における頭蓋内および脊椎管内の膿瘍および肉芽腫	G07																					
			頭蓋内および脊椎管内の静脈炎および血栓(性)静脈炎	G08																					
			中枢神経系の炎症性疾患の続発・後遺症	G09																					
			その他の明示された脊髄疾患	G958																					
01	0083	結核性髄膜炎、髄膜脳炎	神経系結核	A17\$				99	99	手術なし		1	1	胃瘻造設術(経皮的内視鏡下胃瘻造設術、K664 腹腔鏡下胃瘻造設術を含む。)		1	9	ガンマグロブリン						0	リハビリなし
			他に分類される細菌性疾患における髄膜炎	G01				97	97	手術あり								1	3	人工腎臓 其他の場合	J0383			1	リハビリあり
																		1	2	中心静脈注射	G005				
																		1	1	人工呼吸	J045\$				
01	0086	プリオン病	クロイツフェルト・ヤコブ<Creutzfeldt-Jakob>病	A810				99	99	手術なし		1	1	胃瘻造設術(経皮的内視鏡下胃瘻造設術、K664 腹腔鏡下胃瘻造設術を含む。)		1	3	人工腎臓 其他の場合	J0383					0	リハビリなし
			進行性多巣性白質脳症	A812				97	97	手術あり								1	2	中心静脈注射	G005			1	リハビリあり
			中枢神経系のその他の非定型ウイルス感染症	A818														1	1	人工呼吸	J045\$				
			中枢神経系の非定型ウイルス感染症、詳細不明	A819																					
01	0089	亜急性硬化性全脳炎	亜急性硬化性全脳炎<SSPE>	A811				99	99	手術なし		1	1	胃瘻造設術(経皮的内視鏡下胃瘻造設術、K664 腹腔鏡下胃瘻造設術を含む。)		1	3	人工腎臓 其他の場合	J0383					0	リハビリなし
								97	97	手術あり								1	2	中心静脈注射	G005			1	リハビリあり
																		1	1	人工呼吸	J045\$				
01	0090	多発性硬化症	多発性硬化症	G35	0	0	JCS10未満	99	99	手術なし		1	1	胃瘻造設術(経皮的内視鏡下胃瘻造設術、K664 腹腔鏡下胃瘻造設術を含む。)		4	9	インターフェロン						0	リハビリなし
			視神経脊髄炎[デビック<Devic>病]	G360	1	1	JCS10以上	97	97	手術あり								3	5	血漿交換療法	J039			1	リハビリあり
																		1	2	中心静脈注射	G005				
																		1	1	人工呼吸	J045\$				
01	0100	脱髄性疾患(その他)	急性播種性脳炎	G040	0	0	JCS10未満	99	99	手術なし		1	1	胃瘻造設術(経皮的内視鏡下胃瘻造設術、K664 腹腔鏡下胃瘻造設術を含む。)		1	2	中心静脈注射	G005					0	リハビリなし
			急性および亜急性出血性白質脳炎 [ハースト<Hurst>]	G361	1	1	JCS10以上	97	97	手術あり								1	1	人工呼吸	J045\$			1	リハビリあり

診断群分類			医療資源を最も投入した傷病名		年齢、出生時体重		手術				手術・処置等1				手術・処置等2				定義副傷病		重症度等					
MDC	コード	分類名	ICD名称	ICDコード	フラグ	年齢、出生時体重	手術分岐	対応コード	フラグ	点数表名称	区分番号等	対応コード	フラグ	処置等名称	区分番号等	対応コード	フラグ	処置等名称	区分番号等	対応コード	フラグ	疾患名	疾患コードまたはICDコード	フラグ	重症度等	
			その他の明示された急性播種性脱髄疾患 急性播種性脱髄疾患、詳細不明 中枢神経系のその他の脱髄疾患	G368 G369 G37\$																						
01	0110	免疫介在性・炎症性ニューロパチー	炎症性多発(性)ニューロパチ<シ>ー	G61\$		00 0 6歳以上 06 1 6歳未満		99 99		手術なし		1 1		胃瘻造設術(経皮的内視鏡下胃瘻造設術、K664 腹腔鏡下胃瘻造設術を含む。)	4 9		ガンマグロブリン	1 1		1 1		肺炎、急性気管支炎、急性細気管支炎	040080	0	リハビリなし	
								97 01		腱移行術	K040\$		3 5		血漿交換療法	J039		1 1		1 1		誤嚥性肺炎	040081	1	リハビリあり	
								97 02		手根管開放手術	K093		1 2		中心静脈注射	G005										
								97 02		関節鏡下手根管開放手術	K093-2		1 1		人工呼吸	J045\$										
								97 03		神経縫合術	K182\$															
								97 04		神経剥離術	K188\$															
								97 05		神経移行術	K197															
								97 06		神経移植術	K198															
								97 97		その他のKコード																
01	0111	遺伝性ニューロパチー	新生物関連ニューロミオパチ<シ>ーおよびニューロパチ<シ>ー 他に分類される疾患における脳神経障害 その他の単ニューロパチ<シ>ー 他に分類される疾患における単ニューロパチ<シ>ー 遺伝性および特異性ニューロパチ<シ>ー その他の多発(性)ニューロパチ<シ>ー 他に分類される疾患における多発(性)ニューロパチ<シ>ー 末梢神経系のその他の障害	G130 G53\$ G58\$ G59\$ G60\$ G62\$ G63\$ G64		00 0 6歳以上 06 1 6歳未満		99 99		手術なし		1 1		胃瘻造設術(経皮的内視鏡下胃瘻造設術、K664 腹腔鏡下胃瘻造設術を含む。)	1 2		中心静脈注射	G005							0	リハビリなし
								97 01		腱移行術	K040\$		1 1		人工呼吸	J045\$									1	リハビリあり
								97 02		手根管開放手術	K093															
								97 02		関節鏡下手根管開放手術	K093-2															
								97 03		神経縫合術	K182\$															
								97 04		神経剥離術	K188\$															
								97 05		神経移行術	K197															
								97 06		神経移植術	K198															
								97 97		その他のKコード																
01	0120	特異性(単)ニューロパチー	三叉神経障害 その他の脳神経障害	G50\$ G52\$			手術なし その他の手術あり	99 99		手術なし		1 1		胃瘻造設術(経皮的内視鏡下胃瘻造設術、K664 腹腔鏡下胃瘻造設術を含む。)	1 3		人工腎臓 その他の場合	J0383							0	リハビリなし
								97 97		その他のKコード		1 1		胃瘻閉鎖術	K665	1 2		中心静脈注射	G005						1	リハビリあり
								01 01		三叉神経節後線維切截術等	K157	1 1		胃瘻抜去術	K665-2	1 1		人工呼吸	J045\$							
								01 01		顔面神経減圧手術(乳様突起経由)	K159															
								01 01		顔面神経管開放術	K159-2															
								01 02		脳神経手術(開頭して行うもの)	K160															
								01 02		頭蓋内微小血管減圧術	K160-2															
								01 03		喉頭切開・截開術	K383															
								01 04		筋膜移植術	K033\$															
								01 05		喉頭粘膜下異物挿入術	K388															
								01 06		減圧開頭術	K1492															
								99 99		手術なし		1 1		胃瘻造設術(経皮的内視鏡下胃瘻造設術、K664 腹腔鏡下胃瘻造設術を含む。)	4 9		ガンマグロブリン	3 5		1 2					0	リハビリなし
								97 01		縦隔腫瘍、胸腺摘出術	K502		3 5		血漿交換療法	J039									1	リハビリあり
								97 01		拡大胸腺摘出術	K502-4		1 2		中心静脈注射	G005										
								97 01		胸腔鏡下拡大胸腺摘出術	K502-5		1 1		人工呼吸	J045\$										
								97 02		縦隔悪性腫瘍手術	K504\$															
								97 02		胸腔鏡下縦隔悪性腫瘍手術	K504-2															
								97 03		肺悪性腫瘍手術	K514\$															
								97 04		胸腔鏡下肺悪性腫瘍手術	K514-2\$															
								97 05		胸腔鏡下良性縦隔腫瘍手術	K513-2															
								97 97		その他のKコード																
01	0140	筋疾患(その他)	中毒性神経筋障害 先天性および発育途上の筋無力症 その他の明示された神経筋障害 神経筋障害、詳細不明	G701 G702 G708 G709		00 0 15歳以上 15 1 15歳未満		99 99		手術なし		1 1		胃瘻造設術(経皮的内視鏡下胃瘻造設術、K664 腹腔鏡下胃瘻造設術を含む。)	1 2		中心静脈注射	G005							0	リハビリなし
								97 04		創傷処理 筋肉、臓器に達するもの(長径5センチメートル未満)	K0001		1 1		人工呼吸	J045\$									1	リハビリあり
								97 04		小児創傷処理(6歳未満) 筋肉、臓器に達するもの(長径2.5センチメートル未満)	K000-21															
								97 04		小児創傷処理(6歳未満) 筋肉、臓器に達するもの(長径2.5センチメートル以上5センチメートル未満)	K000-22															

診断群分類			医療資源を最も投入した傷病名		年齢、出生時体重		手術				手術・処置等1				手術・処置等2				定義副傷病		重症度等						
MDC	コード	分類名	ICD名称	ICDコード	コード	年齢、出生時体重	手術分岐	対応コード	フラグ	点数表名称	区分番号等	対応コード	フラグ	処置等名称	区分番号等	対応コード	フラグ	処置等名称	区分番号等	対応コード	フラグ	疾患名	疾患コードまたはICDコード	フラグ	重症度等		
			原発性筋障害	G71\$				97	97		その他のKコード																
			その他のミオパチ<シ>ー	G72\$																							
			内分泌疾患における筋無力(症)症候群	G730																							
			新生物性疾患におけるその他の筋無力(症)症候群	G732																							
			他に分類されるその他の疾患における筋無力(症)症候群	G733																							
			他に分類される感染症および寄生虫症におけるミオパチ<シ>ー	G734																							
			内分泌疾患におけるミオパチ<シ>ー	G735																							
			代謝疾患におけるミオパチ<シ>ー	G736																							
			他に分類されるその他の疾患におけるミオパチ<シ>ー	G737																							
01	0155	運動ニューロン疾患等	脊髄性筋萎縮症および関連症候群	G12\$				99	99	手術なし		1	1	胃瘻造設術(経皮的内視鏡下胃瘻造設術、K664 腹腔鏡下胃瘻造設術を含む。)	1	2	中心静脈注射	G005	1	1	肺炎、急性気管支炎、急性細気管支炎	040080	0	リハビリなし			
								97	97	手術あり						1	1	人工呼吸	J045\$	1	1	誤嚥性肺炎	040081	1	リハビリあり		
01	0160	パーキンソン病	パーキンソン<Parkinson>病	G20			手術なし	99	99	手術なし		1	1	胃瘻造設術(経皮的内視鏡下胃瘻造設術、K664 腹腔鏡下胃瘻造設術を含む。)	1	4	SPECT	E101	1	1	誤嚥性肺炎	040081	0	リハビリなし			
			続発性パーキンソン<Parkinson>症候群	G21\$			手術あり	97	01	機能的定位脳手術	K154\$					1	2	中心静脈注射	G005	1	3	肺炎、急性気管支炎、急性細気管支炎	040080	1	リハビリあり		
			他に分類される疾患におけるパーキンソン<Parkinson>症候群	G22				97	01	脳刺激装置植込術(頭蓋内電極植込術を含む。)	K181\$					1	1	人工呼吸	J045\$								
								97	02	脳刺激装置交換術	K181-2																
								97	03	脳血管内手術	K178\$																
								97	97	その他のKコード	その他のKコード																
01	0170	基底核等の変性疾患	ハンチントン<Huntington>病	G10			手術なし	99	99	手術なし		1	1	胃瘻造設術(経皮的内視鏡下胃瘻造設術、K664 腹腔鏡下胃瘻造設術を含む。)	1	4	SPECT	E101	1	2	誤嚥性肺炎	040081	0	リハビリなし			
			基底核のその他の変性疾患	G23\$			手術あり	97	01	機能的定位脳手術	K154\$					1	2	中心静脈注射	G005	1	2	腎臓または尿路の感染症	110310	1	リハビリあり		
			薬物誘発性舞蹈病	G254				97	01	脳刺激装置植込術(頭蓋内電極植込術を含む。)	K181\$					1	1	人工呼吸	J045\$								
			その他の舞蹈病	G255				97	02	脳刺激装置交換術	K181-2																
			その他の明示された錐体外路障害および異常運動	G258				97	97	その他のKコード	その他のKコード																
			神経系の変性疾患、詳細不明	G319																							
			多系統変性(症)	G903																							
01	0180	不随意運動	けいこ>性斜頸	G243			手術なし	99	99	手術なし					1	9	A型ボツリヌス毒素								0	リハビリなし	
			眼瞼けいれん<痙攣>	G245			手術あり	97	01	機能的定位脳手術	K154\$															1	リハビリあり
			本態性振戦	G250				97	01	脳刺激装置植込術(頭蓋内電極植込術を含む。)	K181\$																
			薬物誘発性振戦	G251				97	02	脳刺激装置交換術	K181-2																
			その他の明示された型の振戦	G252				97	97	その他のKコード	その他のKコード																
			ミオクローヌス	G253																							
			薬物誘発性チックおよびその他の器質的原因によるチック	G256																							
			他に分類される疾患における錐体外路障害および異常運動	G26																							
01	0190	遺伝性運動失調症	遺伝性運動失調(症)	G11\$				99	99	手術なし		1	1	胃瘻造設術(経皮的内視鏡下胃瘻造設術、K664 腹腔鏡下胃瘻造設術を含む。)	1	2	中心静脈注射	G005							0	リハビリなし	
								97	97	手術あり						1	1	人工呼吸	J045\$							1	リハビリあり
01	0200	水頭症	水頭症	G91\$			手術なし	99	99	手術なし		1	1	胃瘻造設術(経皮的内視鏡下胃瘻造設術、K664 腹腔鏡下胃瘻造設術を含む。)	1	2	中心静脈注射	G005	1	3	脳脊髄の感染を伴う炎症	010080	0	リハビリなし			
							その他の手術あり	97	97		その他のKコード	1	1	胃瘻閉鎖術	K665	1	1	人工呼吸	J045\$	1	3	肺炎、急性気管支炎、急性細気管支炎	040080	1	リハビリあり		
			水頭症手術 脳室穿破術(神経内視鏡手術によるもの)等	01 01	水頭症手術 脳室穿破術(神経内視鏡手術によるもの)	K1741						1	1	胃瘻除去術	K665-2					1	3	誤嚥性肺炎	040081				

診断群分類			医療資源を最も投入した傷病名		年齢、出生時体重		手術				手術・処置等1			手術・処置等2			定義副傷病		重症度等			
MDC	コード	分類名	ICD名称	ICDコード	コード	年齢、出生時体重	手術分岐	対応コード	フラグ	点数表名称	区分番号等	対応コード	フラグ	処置等名称	区分番号等	対応コード	フラグ	疾患名	疾患コードまたはICDコード	フラグ	重症度等	
01	021x	認知症	010210 アルツハイマー型認知症 アルツハイマー病の認知症 F00\$ 010211 血管性認知症 血管性認知症 F01\$ 010212 その他の認知症 他に分類されるその他の疾患の認知症 F02\$ 詳細不明の認知症 F03 010213 アルツハイマー病 アルツハイマー<Alzheimer>病 G30\$	F00\$ F01\$ F02\$ F03 G30\$			99 02 水頭症手術 シャント手術 01 03 穿頭脳室ドレナージ術 99 99 手術なし 97 01 機能的定位脳手術 97 97 その他のKコード			K1742 K145 K154\$ その他のKコード		1 1 SPECT		E101	1 5 リハビリテーション 1 5 精神科専門療法 1 3 人工腎臓 その他の場合 1 2 中心静脈注射 1 1 人工呼吸			1 1 肺炎、急性気管支炎、急性細菌性肺炎 040080 1 1 誤嚥性肺炎 040081 1 1 腎臓または尿路の感染症 110310		0 1 1	リハビ リなし リあり	
01	0220	その他の変性疾患	他に分類されるその他の疾患における主に中枢神経系を障害する系統萎縮症 眼局性脳萎縮(症) 老人性脳変性、他に分類されないもの 神経系のその他の明示された変性疾患 他に分類される疾患における脊髄の亜急性連合変性症 進行性血管性白質脳症 高血圧性脳症	G138 G310 G311 G318 G320 I673 I674			99 99 手術なし 97 01 機能的定位脳手術 97 97 その他のKコード			K154\$ その他のKコード		1 1 胃瘻造設術(経皮的内視鏡下胃瘻造設術、K664 腹腔鏡下胃瘻造設術を含む。)		E101	1 4 SPECT 1 3 人工腎臓 その他の場合 1 2 中心静脈注射 1 1 人工呼吸					0 1	リハビ リなし リあり	
01	0230	てんかん	てんかん てんかん重積(状態)	G40\$ G41\$	00 0 1歳以上 01 1 1歳未満		手術なし 手術あり	99 99 手術なし 97 01 機能的定位脳手術 97 01 顕微鏡使用によるてんかん手術(焦点切除術、側頭葉切除術、脳梁離断術) 97 01 脳切除術(開頭して行うもの) 97 01 脳切除術 97 01 脳刺激装置植込術(頭蓋内電極植込術を含む。) 97 02 迷走神経刺激装置植込術 97 02 迷走神経刺激装置交換術 97 97		K154\$ K154-2 K155 K168 K181\$ K181-4 K181-5 その他のKコード		1 1 胃瘻造設術(経皮的内視鏡下胃瘻造設術、K664 腹腔鏡下胃瘻造設術を含む。)		E101	2 4 SPECT 2 4 PET 1 2 中心静脈注射 1 1 人工呼吸		1 1 肺炎、急性気管支炎、急性細菌性肺炎 040080 1 1 誤嚥性肺炎 040081 1 2 薬疹、中毒疹 080100 1 2 腎臓または尿路の感染症 110310		0 1 1 1	リハビ リなし リあり リあり		
01	0240	片頭痛、頭痛症候群(その他)	片頭痛 その他の頭痛症候群	G43\$ G44\$			99 99 手術なし 97 97 手術あり														0 1	リハビ リなし リあり
01	0250	アルコール依存症候群	アルコール使用<飲酒>による精神および行動の障害 依存症候群 アルコール使用<飲酒>による精神および行動の障害 残遺性および発症性の精神病的障害	F102 F107			99 99 手術なし 97 97 手術あり														0 1	リハビ リなし リあり
01	0260	ウェルニッケ脳症	ウェルニッケ<Wernicke>脳症<エッセファロバチ<シ>ーン>	E512	0 0 JCS10未満 1 1 JCS10以上		99 99 手術なし 97 97 手術あり					1 1 胃瘻造設術(経皮的内視鏡下胃瘻造設術、K664 腹腔鏡下胃瘻造設術を含む。)		G005	1 2 中心静脈注射						0 1	リハビ リなし リあり
01	0270	中毒性脳症	ボツリヌス<ボツリヌス中毒> 中毒性脳症	A051 G92	0 0 JCS10未満 1 1 JCS10以上		99 99 手術なし 97 97 手術あり					1 1 胃瘻造設術(経皮的内視鏡下胃瘻造設術、K664 腹腔鏡下胃瘻造設術を含む。)		J039	1 5 血漿交換療法 1 3 人工腎臓 その他の場合 1 2 中心静脈注射 1 1 人工呼吸					0 1	リハビ リなし リあり	
01	0280	ジストニー、筋無力症	薬物誘発性ジストニー 特発性家族性ジストニー	G240 G241			99 99 手術なし 97 01 機能的定位脳手術			K154\$		1 1 胃瘻造設術(経皮的内視鏡下胃瘻造設術、K664 腹腔鏡下胃瘻造設術を含む。)		J045\$	1 9 A型ボツリヌス毒素						0 1	リハビ リなし リあり

診断群分類			医療資源を最も投入した傷病名		年齢、出生時体重		手術				手術・処置等1				手術・処置等2				定義副傷病		重症度等				
MDC	コード	分類名	ICD名称	ICDコード	フラグ	年齢、出生時体重	手術分岐	対応コード	フラグ	点数表名称	区分番号等	対応コード	フラグ	処置等名称	区分番号等	対応コード	フラグ	処置等名称	区分番号等	対応コード	フラグ	疾患名	疾患コードまたはICDコード	フラグ	重症度等
			特発性非家族性ジストニー	G242				97	02	脳刺激装置植込術(頭蓋内電極植込術を含む。)	K181\$														
			特発性口顔面ジストニー	G244				97	03	脳刺激装置交換術	K181-2														
			その他のジストニー	G248				97	97		その他のKコード														
			ジストニー、詳細不明	G249																					
01	0290	自律神経系の障害	特発性末梢性自律神経ニューロパチ<シン>	G900				99	99	手術なし		1	1	胃瘻造設術(経皮的内視鏡下胃瘻造設術、K664 腹腔鏡下胃瘻造設術を含む。)		1	3	人工腎臓 その他の場合	J0383					0	リハビリなし
			家族性自律神経異常症[ライリー-デイ<Riley-Day>症候群]	G901				97	01	顔面神経麻痺形成手術	K011\$						1	2	中心静脈注射	G005			1	リハビリあり	
			ホルネル<Homer>症候群	G902				97	02	眼瞼下垂症手術	K219\$						1	1	人工呼吸	J045\$					
			自律神経の異常反射	G904				97	03	交感神経節切除術 胸部	K1962														
			自律神経系のその他の障害	G908				97	04	脊髄刺激装置植込術	K190														
			自律神経系の障害、詳細不明	G909				97	05	交感神経節切除術 頸部	K1961														
								97	06	ペースメーカー移植術	K597\$														
								97	07	交感神経節切除術 腰部	K1963														
								97	97		その他のKコード														
01	0300	睡眠障害	睡眠の導入および維持の障害[不眠症]	G470				99	99	手術なし							1	1	人工呼吸	J045\$				0	リハビリなし
			過度の傾眠[過眠症]	G471				97	97	手術あり														1	リハビリあり
			睡眠・覚醒スケジュール障害	G472																					
			ナルコレプシーおよびカタレキシー	G474																					
			その他の睡眠障害	G478																					
			睡眠障害、詳細不明	G479																					
01	0310	脳の障害(その他)	髄体外路障害および異常運動、詳細不明	G259			手術なし	99	99	手術なし		1	1	胃瘻造設術(経皮的内視鏡下胃瘻造設術、K664 腹腔鏡下胃瘻造設術を含む。)		1	2	中心静脈注射	G005					0	リハビリなし
			アルコールによる神経系の変性	G312			手術あり	97	01	頭蓋内腫瘍摘出術	K167						1	1	人工呼吸	J045\$			1	リハビリあり	
			他に分類される疾患における神経系のその他の明示された変性障害	G328				97	02	穿頭術(トレパナチオン)	K147														
			脳のうく囊>胞	G930				97	03	減圧開頭術 その他の場合	K1492														
			無酸素性脳損傷、他に分類されないもの	G931				97	04	水頭症手術 シャント手術	K1742														
			良性頭蓋内圧亢進症	G932				97	05	髄液漏閉鎖術	K179														
			ウイルス感染後疲労症候群	G933				97	06	脊髄刺激装置植込術	K190														
			脳圧迫	G935				97	97		その他のKコード														
			脳浮腫	G936																					
			ライ<Reye>症候群	G937																					
			脳のその他の明示された障害	G938																					
			脳の障害、詳細不明	G939																					
			他に分類される疾患における脳のその他の障害	G94\$																					
			中枢神経系のその他の障害	G96\$																					
			神経系の処置後障害、他に分類されないもの	G97\$																					
			神経系のその他の障害、他に分類されないもの	G98																					
			他に分類される疾患における神経系のその他の障害	G99\$																					
02	001x	角膜・眼及び付属器の悪性腫瘍	020011 眼瞼・結膜の悪性腫瘍				手術なし	99	99	手術なし		1	1	皮膚、皮下腫瘍摘出術(露出部)	K005\$	1	8	化学療法						0	片眼
			眼瞼の皮膚の悪性新生物、眼角を含む	C441			手術あり	97	01	眼瞼結膜悪性腫瘍手術	K216	1	1	分層植皮術	K013\$	1	6	放射線療法					1	両眼	
			結膜の悪性新生物	C690				97	01	眼窩悪性腫瘍手術	K236	1	1	全層植皮術	K013-2\$	1	2	中心静脈注射	G005						
			020012 眼窩の悪性腫瘍					97	01	治療的角膜切除術	K254\$	1	1	皮弁作成術、移動術、切断術、遷延皮弁術	K015\$	1	1	人工呼吸	J045\$						
			眼窩の悪性新生物	C696				97	01	毛様体腫瘍切除術、脈絡膜腫瘍切除術	K266	1	1	動脈(皮)弁術、筋(皮)弁術	K016										
			020013 ぶどう膜の悪性黒色腫					97	02	皮膚悪性腫瘍切除術	K007\$	1	1	遊離皮弁術(顕微鏡下血管柄付きのもの) その他の場合	K0172										
			脈絡膜の悪性新生物	C693				97	02	角膜表層除去併用結膜被覆術	K257	1	1	複合組織移植術	K019										
			毛様体の悪性新生物	C694				97	02	虹彩腫瘍切除術	K265	1	1	自家遊離複合組織移植術(顕微鏡下血管柄付きのもの)	K020										
			020014 眼の悪性腫瘍(その他)					97	03	涙嚢摘出術	K203	1	1	粘膜炎移植術	K021\$										

診断群分類			医療資源を最も投入した傷病名		年齢、出生時体重		手術				手術・処置等1				手術・処置等2				定義副傷病		重症度等				
MDC	コード	分類名	ICD名称	ICDコード	フラグ	年齢、出生時体重	手術分岐	対応コード	フラグ	点数表名称	区分番号等	対応コード	フラグ	処置等名称	区分番号等	対応コード	フラグ	処置等名称	区分番号等	対応コード	フラグ	疾患名	疾患コードまたはICDコード	フラグ	重症度等
			角膜の悪性新生物	C691				97	03	眼窩内容除去術	K233	1	1	粘膜弁手術	K021-2\$										
			眼および付属器の悪性新生物 眼および付属器の境界部病巣	C698				97	03	眼球摘出術	K241	1	1	組織拡張器による再建手術(一連につき)その他の場合	K0222										
			眼の悪性新生物、部位不明	C699				97	04	結膜腫瘍冷凍凝固術	K225	1	1	骨移植術(軟骨移植術を含む。)	K059\$										
								97	04	結膜肉芽腫摘除術	K225-3	1	1	リンパ節摘出術	K626\$										
								97	04	眼球摘出及び組織又は義眼台充填術	K245	1	1	脾摘出術	K711										
								97	06	網膜光凝固術 通常のもの(一連につき)	K2761	1	1												
								97	97	その他のKコード															
02	0040	網膜芽細胞腫	網膜の悪性新生物	C692			手術なし	99	99	手術なし		1	1	リンパ節摘出術	K626\$	1	8	化学療法						0	片眼
							手術あり	97	01	網膜光凝固術 通常のもの(一連につき)	K2761	1	1	脾摘出術	K711	1	6	放射線療法						1	両眼
								97	02	網膜冷凍凝固術	K277														
								97	03	眼球摘出及び組織又は義眼台充填術	K245	1	2	中心静脈注射	G005										
								97	04	眼球摘出術	K241	1	1	人工呼吸	J045\$										
								97	05	義眼台包埋術	K243														
								97	06	眼窩内容除去術	K233														
								97	97	その他のKコード															
02	006x	眼の良性腫瘍	020061 眼瞼の良性腫瘍 眼瞼の上皮内黒色腫、眼角を含む	D031			手術なし	99	99	手術なし		1	1	分層植皮術 25平方センチメートル未満	K0131	1	6	放射線療法						0	片眼
							手術あり	97	01	皮膚、皮下腫瘍摘出術(露出部)	K005\$	1	1	全層植皮術 25平方センチメートル未満	K013-21									1	両眼
			眼瞼のメラニン細胞性母斑の良性新生物、眼角を含む	D221				97	01	虹彩腫瘍切除術	K265	1	1	皮弁作成術、移動術、切断術、遷延皮弁術 25平方センチメートル未満	K0151										
			眼瞼の皮膚の良性新生物、眼角を含む	D231				97	02	結膜嚢形成手術	K223\$														
			020062 結膜・角膜腫瘍					97	02	毛様体腫瘍切除術、脈絡膜腫瘍切除術	K266														
			結膜の良性新生物	D310				97	03	眼瞼結膜腫瘍手術	K215-2														
			角膜の良性新生物	D311				97	03	結膜腫瘍冷凍凝固術	K225														
			020063 虹彩・毛様体・脈絡膜・網膜腫瘍					97	03	網膜光凝固術 通常のもの(一連につき)	K2761														
			網膜の良性新生物	D312				97	04	角膜移植術	K259														
			脈絡膜の良性新生物	D313				97	04	網膜冷凍凝固術	K277														
			毛様体の良性新生物	D314				97	05	結膜腫瘍摘出術	K225-2														
			020064 眼の良性腫瘍(その他)					97	97	その他のKコード															
			眼の良性新生物、部位不明	D319																					
02	0080	眼窩腫瘍	眼窩の良性新生物、部位不明	D316			手術なし	99	99	手術なし		1	1	分層植皮術 25平方センチメートル未満	K0131									0	片眼
							手術あり	97	01	眼窩内腫瘍摘出術(深在性)	K235	1	1	全層植皮術 25平方センチメートル未満	K013-21									1	両眼
								97	02	眼窩内腫瘍摘出術(表在性)	K234	1	1	皮弁作成術、移動術、切断術、遷延皮弁術 25平方センチメートル未満	K0151										
								97	05	眼窩内容除去術	K233	1	1	動脈(皮)弁術、筋(皮)弁術	K016										
								97	97	その他のKコード		1	1	複合組織移植術	K019										
												1	1	自家遊離複合組織移植術(顕微鏡下血管柄付きのもの)	K020										
												1	1	粘膜移植術	K021\$										
												1	1	骨移植術(軟骨移植術を含む。)	K059\$										
02	0100	涙嚢腫瘍	涙腺および涙管の悪性新生物	C695			手術なし	99	99	手術なし						1	8	化学療法						0	初回
			涙腺および涙管の良性新生物	D315			手術あり	97	01	皮膚、皮下腫瘍摘出術(露出部)	K005\$					1	6	放射線療法						0	片眼
								97	02	涙嚢摘出術	K203													1	再手術
								97	97	その他のKコード														1	両眼
02	0110	白内障、水晶体の疾患	老人性白内障	H25\$			手術なし	99	99	手術なし		1	1	角膜移植術	K259									0	片眼
			乳児、若年および初老期白内障	H260			手術あり	97	02	水晶体再建術	K282\$													1	両眼
			外傷性白内障	H261				97	07	後発白内障手術	K282-2														
			併発白内障	H262				97	97	その他のKコード															
			薬物誘発性白内障	H263																					
			後発白内障	H264																					
			その他の明示された白内障	H268																					
			白内障、詳細不明	H269																					
			水晶体のその他の障害	H27\$																					
			他に分類される疾患における白内障および水晶体のその他の障害	H28\$																					
			先天性水晶体奇形	Q12\$																					

診断群分類			医療資源を最も投入した傷病名		年齢、出生時体重		手術				手術・処置等1				手術・処置等2				定義副傷病		重症度等				
MDC	コード	分類名	ICD名称	ICDコード	コ ラ グ	年 齢、出 生 時 体 重	手 術 分 岐	対 応 コ ー ド	フ ラ グ	点 数 表 名 称	区 分 番 号 等	対 応 コ ー ド	フ ラ グ	処 置 等 名 称	区 分 番 号 等	対 応 コ ー ド	フ ラ グ	処 置 等 名 称	区 分 番 号 等	対 応 コ ー ド	フ ラ グ	疾 患 名	疾 患 コ ー ド ま た は ICD コ ー ド	フ ラ グ	重 症 度 等
02	0120	急性前部ぶどう膜炎	急性および亜急性虹彩毛様体炎 虹彩毛様体炎、詳細不明	H200 H209					99 99 手術なし 97 02 虹彩修復・瞳孔形成術 97 97	K269 その他のK コード														0 1	片眼 両眼
02	0130	原田病	その他の網脈絡膜の炎症	H308					99 99 手術なし 97 97 手術あり						1 5		全身麻酔							0 1	初回 再手術
02	0140	網脈絡膜炎・網脈炎・急性網脈壊死	網脈絡膜の局在性炎症 網脈絡膜の散在性炎症 後部毛様体炎 網脈絡膜の炎症、詳細不明	H300 H301 H302 H309					99 99 手術なし 97 01 網膜復位術 97 02 硝子体切除術 97 03 緑内障手術 97 97	K275 K279 K268\$ その他のK コード	1 1		水晶体再建術	K282\$	1 5		全身麻酔							0 1 1	初回 片眼 再手術 両眼
02	0150	斜視(外傷性・癒着性を除く。)	麻痺性斜視 共同性内斜視 共同性外斜視 上下斜視 間欠<歇>性斜視 その他および詳細不明の斜視 斜位 機械的斜視 その他の明示された斜視 斜視、詳細不明	H49\$ H500 H501 H502 H503 H504 H505 H506 H508 H509			手術なし 手術あり		99 99 手術なし 97 01 眼筋移動術 97 02 斜視手術 直筋の前後転法及び斜筋手術の併 施 97 03 斜視手術 斜筋手術 97 04 斜視手術 前転法及び後転法の併施 97 05 斜視手術 後転法 97 06 斜視手術 前転法 97 97	K244 K2425 K2424 K2423 K2422 K2421 その他のK コード					1 5		全身麻酔							0 1 1	初回 片眼 再手術 両眼
02	0160	網膜剥離	網膜剥離、網膜裂孔を伴うもの 漿液性網膜剥離 網膜裂孔、剥離を伴わないもの 牽引性網膜剥離 その他の網膜剥離	H330 H332 H333 H334 H335			手術なし 手術あり		99 99 手術なし 97 01 網膜復位術 97 02 硝子体茎顕微鏡下離断術 97 02 網膜付着組織を含む硝子体切除術(眼内内視鏡 を用いるもの) 97 03 増殖性硝子体網膜症手術 97 04 網膜光凝固術 97 05 網膜冷凍凝固術 97 97	K275 K280\$ K280-2 K281 K276\$ K277 その他のK コード	1 1		水晶体再建術	K282\$	1 5		全身麻酔							0 1	片眼 両眼
02	0180	糖尿病性増殖性網膜症	糖尿病(性)網膜症	H360			手術なし 手術あり		99 99 手術なし 97 01 増殖性硝子体網膜症手術 97 02 硝子体茎顕微鏡下離断術 97 02 網膜付着組織を含む硝子体切除術(眼内内視鏡 を用いるもの) 97 03 網膜光凝固術 97 97	K281 K280\$ K280-2 K276\$ その他のK コード	1 1 1 1 1 1		緑内障手術 毛様体光凝固術 毛様体冷凍凝固術 水晶体再建術	K268\$ K271 K272 K282\$	1 5 1 3 1 1		全身麻酔 人工腎臓 その他の 場合 全身麻酔						0 1	片眼 両眼	
02	0190	未熟児網膜症	未熟児網膜症	H351			手術なし 手術あり		99 99 手術なし 97 01 網膜光凝固術 その他特殊なもの(一連につき) 97 02 増殖性硝子体網膜症手術 97 03 網膜冷凍凝固術 97 04 網膜復位術 97 97	K2762 K281 K277 K275 その他のK コード					1 5		全身麻酔						0 1	片眼 両眼	
02	0200	黄斑、後極変性	黄斑および後極の変性 網膜障害、詳細不明	H353 H359			手術なし 手術あり		99 99 手術なし 97 01 黄斑下手術 97 02 硝子体茎顕微鏡下離断術 網膜付着組織を含 むもの 97 02 網膜付着組織を含む硝子体切除術(眼内内視鏡 を用いるもの) 97 03 硝子体茎顕微鏡下離断術 その他のもの 97 04 増殖性硝子体網膜症手術 97 05 網膜光凝固術 97 97	K277-2 K2801 K280-2 K2802 K281 K276\$ その他のK コード	1 1		水晶体再建術	K282\$	4 9 4 9 3 8 2 7 1 5		アフリベルセプト ラニズマブ ベガブタニブナトリウ ム ベルテポルフィン 全身麻酔					0 1	片眼 両眼		
02	0210	網膜血管閉塞症	網膜血管閉塞症	H34\$			手術なし		99 99 手術なし			1 2		緑内障手術	K268\$	1 5		全身麻酔					0	片眼	

診断群分類			医療資源を最も投入した傷病名		年齢、出生時体重		手術				手術・処置等1			手術・処置等2			定義副傷病		重症度等						
MDC	コード	分類名	ICD名称	ICDコード	フラグ	年齢、出生時体重	手術分岐	対応コード	フラグ	点数表名称	区分番号等	対応コード	フラグ	処置等名称	区分番号等	対応コード	フラグ	処置等名称	区分番号等	対応コード	フラグ	疾患名	疾患コードまたはICDコード	フラグ	重症度等
			背景網膜症および網膜血管変化	H350			その他の手術あり	97	02	硝子体茎頭微鏡下離断術 網膜付着組織を含むもの	K2801	1	1	水晶体再建術	K282\$									1	両眼
			その他の増殖性網膜症	H352				97	02	網膜付着組織を含む硝子体切除術(眼内内視鏡を用いるもの)	K280-2														
								97	03	硝子体茎頭微鏡下離断術 その他のもの	K2802														
								97	04	網膜光凝固術 その他特殊なもの(一連につき)	K2762														
								97	05	硝子体切除術	K279														
								97	07	網膜冷凍凝固術	K277														
								97	97		その他のKコード														
			増殖性硝子体網膜症手術				01	01	増殖性硝子体網膜症手術	K281															
02	0220	緑内障	緑内障の疑い	H400			手術なし	99	99	手術なし		1	1	水晶体再建術	K282\$	1	3	人工腎臓 その他の場合	J0383					0	片眼
			原発開放隅角緑内障	H401			手術あり	97	04	緑内障手術 虹彩切除術	K2681													1	両眼
			原発閉塞隅角緑内障	H402				97	05	虹彩光凝固術	K270														
			眼の外傷に続発する緑内障	H403				97	06	毛様体光凝固術	K271														
			眼の炎症に続発する緑内障	H404				97	07	緑内障手術 流出路再建術	K2682														
			その他の眼疾患に続発する緑内障	H405				97	07	緑内障手術 遮断手術	K2683														
			薬物による続発緑内障	H406				97	07	緑内障手術 緑内障治療用インプラント挿入術(プレートのないもの)	K2684														
			その他の緑内障	H408				97	07	緑内障手術 緑内障治療用インプラント挿入術(プレートのあるもの)	K2685														
			緑内障、詳細不明	H409				97	08	毛様体冷凍凝固術	K272														
			内分泌、栄養および代謝疾患における緑内障	H420				97	09	隅角光凝固術	K273														
			他に分類されるその他の疾患における緑内障	H428				97	12	虹彩整復・瞳孔形成術	K269														
			眼球の変性病態	H445				97	13	眼球摘出術	K241														
			前眼部の先天奇形	Q13\$				97	14	眼球内容除去術	K239														
			先天(性)緑内障	Q150				97	15	義眼台包埋術	K243														
								97	97		その他のKコード														
02	0230	眼瞼下垂	眼瞼下垂	H024			手術なし	99	99	手術なし						1	5	全身麻酔						0	片眼
			先天(性)眼瞼下垂	Q100			手術あり	97	01	眼瞼下垂症手術	K219\$													1	両眼
								97	02	眼筋移動術	K244														
								97	97		その他のKコード														
02	0240	硝子体疾患	硝子体の障害	H43\$			手術なし	99	99	手術なし		1	1	水晶体再建術	K282\$									0	片眼
							手術あり	97	01	増殖性硝子体網膜症手術	K281													1	両眼
								97	02	硝子体茎頭微鏡下離断術	K280\$														
								97	02	網膜付着組織を含む硝子体切除術(眼内内視鏡を用いるもの)	K280-2														
								97	03	硝子体切除術	K279														
								97	97		その他のKコード														
02	0250	結膜の障害	トラコーマ	A71\$			手術なし	99	99	手術なし														0	片眼
			クラミア結膜炎	A740			手術あり	97	01	翼状片手術(弁の移植を要するもの)	K224													1	両眼
			アデノウイルスによる結膜炎	B301				97	02	結膜嚢形成手術	K223\$														
			急性流行性出血性結膜炎(エンテロウイルス性)	B303				97	03	結膜結石除去術	K221\$														
			その他のウイルス(性)結膜炎	B308				97	04	結膜下異物除去術	K222														
			ウイルス(性)結膜炎、詳細不明	B309				97	05	結膜腫瘍冷凍凝固術	K225														
			結膜炎	H10\$				97	97		その他のKコード														
			結膜のその他の障害	H11\$																					
			他に分類される疾患における結膜の障害	H13\$																					
02	0270	強膜の障害	強膜の障害	H15\$			手術なし	99	99	手術なし														0	片眼
							手術あり	97	01	強膜移植術	K260													1	両眼
								97	97		その他のKコード														
02	0280	角膜の障害	アデノウイルスによる角結膜炎	B300			手術なし	99	99	手術なし														0	片眼
			角膜炎	H16\$			手術あり	97	01	角膜移植術	K259													1	両眼
			角膜瘻瘍および混濁	H17\$				97	02	角膜新生血管手術(冷凍凝固術を含む。)	K248														
			角膜のその他の障害	H18\$				97	02	顕微鏡下角膜抜糸術	K248-2														
			他に分類される疾患における強膜および角膜の障害	H19\$				97	03	角膜潰瘍掻爬術、角膜潰瘍焼灼術	K249														

診断群分類			医療資源を最も投入した傷病名		年齢、出生時体重		手術				手術・処置等1				手術・処置等2				定義副傷病		重症度等				
MDC	コード	分類名	ICD名称	ICDコード	コード	年齢、出生時体重	手術分岐	対応コード	フラグ	点数表名称	区分番号等	対応コード	フラグ	処置等名称	区分番号等	対応コード	フラグ	処置等名称	区分番号等	対応コード	フラグ	疾患名	疾患コードまたはICDコード	フラグ	重症度等
								97 04		角膜切開術	K250														
								97 06		角膜潰瘍結膜被覆術	K256														
								97 07		角膜表層除去併用結膜被覆術	K257														
								97 08		治療的角膜切除術	K254\$														
								97 09		強角膜瘻孔閉鎖術	K255														
								97 10		角膜形成手術	K261														
								97 11		瞼縁縫合術(瞼板縫合術を含む。)	K207														
								97 97		その他のKコード															
02	0290	涙器の疾患	涙道の急性および詳細不明の炎症 涙道の慢性炎症 涙道の狭窄および不全 涙道におけるその他の変化	H043 H044 H045 H046			手術なし 手術あり	99 99		手術なし														0 0 1 1	初回 片眼 再手術 両眼
								97 01		涙嚢鼻腔吻合術	K204														
								97 01		眼瞼腫瘍切開術	K209														
								97 02		涙点、涙小管形成術	K199														
								97 03		涙点プラグ挿入術、涙点閉鎖術	K200-2														
								97 04		涙管チューブ挿入術	K202\$														
								97 05		涙嚢切開術	K200														
								97 06		先天性鼻涙管閉塞開放術	K201														
								97 07		涙嚢摘出術	K203														
								97 08		涙小管形成手術	K206														
								97 97		その他のKコード															
02	0320	眼瞼、涙器、眼窩の疾患	麦粒腫および霰粒腫 眼瞼のその他の炎症 眼瞼内反(症)および(眼瞼)睫毛乱生(症) 眼瞼外反(症) 兔眼 眼瞼皮膚しこり>線症 眼瞼機能のその他の障害 眼瞼扁平黄色腫<黄色板症> 眼瞼および眼周囲のその他の変性障害 眼瞼のその他の明示された障害 眼瞼の障害、詳細不明 他に分類される疾患における眼瞼の障害 涙腺炎 涙腺のその他の障害 流涙 涙器のその他の障害 涙器の障害、詳細不明 眼窩の急性炎症 眼窩の慢性炎症性障害 眼球突出 眼窩の変形 眼球陥入<陥凹> 眼窩のその他の障害 眼窩の障害、詳細不明 他に分類される疾患における涙器の障害 他に分類される疾患における眼窩の寄生虫 他に分類される疾患における眼窩のその他の障害	H00\$ H01\$ H020 H021 H022 H023 H025 H026 H027 H028 H029 H03\$ H040 H041 H042 H048 H049 H050 H051 H052 H053 H054 H058 H059 H060 H061 H063			手術なし 手術あり	99 99		手術なし					1 5		全身麻酔							0 1	片眼 両眼
								97 01		眼瞼内反症手術	K217\$														
								97 02		瞼縁縫合術(瞼板縫合術を含む。)	K207														
								97 03		麦粒腫切開術	K208														
								97 04		眼瞼腫瘍切開術	K209														
								97 05		睫毛電気分解術(毛根破壊)	K211														
								97 06		マイボーム腺梗塞摘出術、マイボーム腺切開術	K213														
								97 06		霰粒腫摘出術	K214														
								97 07		瞼板切開術(巨大霰粒腫摘出)	K215														
								97 08		眼瞼外反症手術	K218														
								97 09		皮膚、皮下腫瘍摘出術(露出部)	K005\$														
								97 10		瘻管拘縮形成手術 顔面	K0101														
								97 11		兔眼矯正術	K212														
								97 12		分層植皮術	K013\$														
								97 12		全層植皮術	K013-2\$														
								97 13		眼瞼下垂症手術	K219\$														
								97 14		眼窩縁形成手術(骨移植によるもの)	K237														
								97 97		その他のKコード															
02	0325	甲状腺機能異常性眼球突出(症)	甲状腺機能異常性眼球突出(症)	H062			手術なし	99 99		手術なし				1 6		放射線療法							0	片眼	
								97 97		手術あり													1	両眼	
02	0340	虹彩毛様体炎、虹彩・毛様体の障害	慢性虹彩毛様体炎 水晶体原性虹彩毛様体炎 その他の虹彩毛様体炎 虹彩および毛様体のその他の障害 他に分類される疾患における虹彩および毛様体の障害	H201 H202 H208 H21\$ H22\$			手術なし 手術あり	99 99		手術なし			1 1		水晶体再建術	K282\$	1 5		全身麻酔				0	片眼	
								97 02		線内障手術	K268\$												1	両眼	
								97 03		硝子体切除術	K279														
								97 04		硝子体置換術	K284														
								97 97		その他のKコード															

診断群分類			医療資源を最も投入した傷病名		年齢、出生時体重		手術				手術・処置等1				手術・処置等2				定義副傷病		重症度等				
MDC	コード	分類名	ICD名称	ICDコード	フラグ	年齢、出生時体重	手術分岐	対応コード	フラグ	点数表名称	区分番号等	対応コード	フラグ	処置等名称	区分番号等	対応コード	フラグ	処置等名称	区分番号等	対応コード	フラグ	疾患名	疾患コードまたはICDコード	フラグ	重症度等
02	0350	脈絡膜の疾患	脈絡膜のその他の障害 他に分類される疾患における網脈絡膜の障害 網膜分離症および網膜のうくさ> 網膜剥離 網膜変性 網膜出血 網膜層の分離 その他の明示された網膜障害 他に分類される疾患におけるその他の網膜障害	H31\$ H32\$ H331 H354 H355 H356 H357 H358 H368			手術なし 手術あり	99 97	99 01	手術なし 網膜光凝固術	K276\$			1 5	全身麻酔								0 1	片眼 両眼	
02	0360	眼球の障害	化膿性眼内炎 その他の眼内炎 変性近視 眼球のその他の変性障害 低眼圧 眼球のその他の障害 眼球の障害、詳細不明 他に分類される疾患における硝子体および眼球の障害	H440 H441 H442 H443 H444 H448 H449 H45\$			手術なし 手術あり	99 97	99 01	手術なし 硝子体切除術 増殖性硝子体網膜症手術	K279 K281 その他のKコード												0 1	片眼 両眼	
02	0370	視神経の疾患	視神経炎 視神経の障害、他に分類されないもの 乳頭浮腫、詳細不明 視神経萎縮 視神経乳頭のその他の障害 視(神経)交叉の障害 その他の視(覚)路の障害 視覚皮質の障害 視(覚)路の障害、詳細不明 他に分類される疾患における視神経[第2脳神経]および視(覚)路の障害 視神経および視路の損傷	H46 H470 H471 H472 H473 H474 H475 H476 H477 H48\$ S040			手術なし 手術あり	99 97	99 01	手術なし 視神経管開放術	K158		その他のKコード	1 6	放射線療法								0 1	片眼 両眼	
02	0380	眼球運動障害	両眼運動のその他の障害 眼振およびその他の不規則眼球運動	H51\$ H55			手術なし 手術あり	99 97	99 97	手術なし 手術あり													0 1	片眼 両眼	
02	0390	視覚・視野障害	屈折および調節の障害 視覚障害 盲く失明>および低視力	H52\$ H53\$ H54\$																					
02	0400	眼、付属器の障害	眼および付属器のその他の障害 他に分類される疾患における眼および付属器のその他の障害 眼および付属器の処置後障害、他に分類されないもの	H57\$ H58\$ H59\$			手術なし 手術あり	99 97	99 97	手術なし 手術あり													0 1	片眼 両眼	
03	001x	頭頸部悪性腫瘍	030010 口腔・下顎、口唇の悪性腫瘍 口唇の悪性新生物 舌のその他および部位不明の悪性新生物 歯肉の悪性新生物 口(腔)底の悪性新生物 硬口蓋の悪性新生物 口蓋の悪性新生物 口蓋の境界部病巣 口蓋の悪性新生物、部位不明 その他および部位不明の口腔の悪性新生物 その他および部位不明の口唇、口腔および咽喉の悪性新生物 下顎の悪性新生物	C00\$ C02\$ C03\$ C04\$ C050 C058 C059 C06\$ C14\$ C411			手術なし その他の手術あり	99 97	99 02	手術なし 内視鏡下鼻・副鼻腔手術 I 型(副鼻腔自然開口窓術) 上顎洞開窓術 上咽頭腫瘍摘出術 中咽頭腫瘍摘出術 下咽頭腫瘍摘出術 副咽頭間隙腫瘍摘出術 喉頭腫瘍摘出術 リンパ節摘出術 気管切開術 食道狭窄拡張術	K340-3 K349 K371\$ K372\$ K373\$ K379\$ K393\$ K626\$ K386 K522\$		1 1 1 1 1 1 1 1 1 1 1 1 1 1 1 1	分層植皮術 全層植皮術 皮弁作成術、移動術、切断術、遷延皮弁術 動脈(皮)弁術、筋(皮)弁術 遊離皮弁術(顕微鏡下血管柄付きのもの) その他の場合 複合組織移植術 自家遊離複合組織移植術(顕微鏡下血管柄付きのもの) 神経縫合術 神経移植術 その他のもの	K013\$ K013-2\$ K015\$ K016 K0172 K019 K020 K1822 K198	5 9 4 8 3 7 2 6 1 2 1 1	動注化学療法 化学療法ありかつ放射線療法なし 化学療法ありかつ放射線療法あり 化学療法なしかつ放射線療法あり 中心静脈注射 人工呼吸	G005 J045\$	1 3 1 3 1 3	滲出性中耳炎、耳管閉塞 肺炎、急性気管支炎、急性細気管支炎 誤嚥性肺炎	030430 040080 040081				

診断群分類			医療資源を最も投入した傷病名		年齢、出生時体重		手術				手術・処置等1			手術・処置等2			定義副傷病		重症度等		
MDC	コード	分類名	ICD名称	ICDコード	フラグ	年齢、出生時体重	手術分岐	対応コード	フラグ	点数表名称	区分番号等	対応コード	フラグ	処置等名称	区分番号等	対応コード	フラグ	疾患名	疾患コードまたはICDコード	フラグ	重症度等
			口唇、口腔および咽頭の上皮内癌	D000				97	03	食道ステント留置術	K522-2										
			030011 唾液腺の悪性腫瘍					97	03	血管結紮術	K607\$										
			耳下腺の悪性新生物	C07				97	03	胃瘻造設術(経皮的内視鏡下胃瘻造設術、腹腔鏡下胃瘻造設術を含む。)	K664										
			その他および部位不明の大唾液腺の悪性新生物	C08\$				97	97		その他のKコード										
			030012 上咽頭の悪性腫瘍				頭部悪性腫瘍手術等	01	01	頭部悪性腫瘍手術	K470										
			鼻<上>咽頭の悪性新生物	C11\$				01	01	皮膚悪性腫瘍切除術 広汎切除	K0071										
			030013 中咽頭の悪性腫瘍					01	01	皮膚悪性腫瘍切除術 単純切除	K0072										
			舌根<基底>部の悪性新生物	C01				01	01	広範囲頭蓋底腫瘍切除・再建術	K151-2										
			軟口蓋の悪性新生物	C051				01	01	頭皮、頭蓋骨悪性腫瘍手術	K162										
			口蓋垂の悪性新生物	C052				01	01	眼窩悪性腫瘍手術	K236										
			扁桃の悪性新生物	C08\$				01	01	耳介悪性腫瘍手術	K293										
			中咽頭の悪性新生物	C10\$				01	01	外耳道悪性腫瘍手術(悪性外耳道炎手術を含む。)	K294										
			030014 下咽頭の悪性腫瘍					01	01	中耳悪性腫瘍手術 切除	K3141										
			梨状陥凹<洞>の悪性新生物	C12				01	01	中耳悪性腫瘍手術 側頭骨摘出術	K3142										
			下咽頭の悪性新生物	C13\$				01	01	鼻副鼻腔悪性腫瘍手術	K343\$										
			030015 喉頭の悪性腫瘍					01	01	咽頭悪性腫瘍手術(軟口蓋悪性腫瘍手術を含む。)	K374										
			喉頭の悪性新生物	C32\$				01	01	上咽頭悪性腫瘍手術	K376										
			喉頭の上皮内癌	D020				01	01	副咽頭間隙悪性腫瘍摘出術	K379-2\$										
			030016 鼻腔・副鼻腔の悪性腫瘍					01	01	喉頭悪性腫瘍手術	K394\$										
			鼻腔の悪性新生物	C300				01	01	喉頭、下咽頭悪性腫瘍手術(頭部、胸部、腹部等の操作による再建を含む。)	K395										
			副鼻腔の悪性新生物	C31\$				01	01	口腔底悪性腫瘍手術	K410										
			頭蓋骨および顔面骨の悪性新生物	C410				01	01	頬粘膜悪性腫瘍手術	K412										
			030017 転移性頭部悪性腫瘍					01	01	舌悪性腫瘍手術 切除	K4151										
			頭部、顔面および頸部リンパ節の悪性新生物	C770				01	01	舌悪性腫瘍手術 亜全摘	K4152										
			030018 聴覚の悪性腫瘍					01	01	口唇悪性腫瘍手術	K422										
			中耳の悪性新生物	C301				01	01	頬悪性腫瘍手術	K424										
			耳および外耳道の皮膚の悪性新生物	C442				01	01	口腔、頬、顔面悪性腫瘍切除術	K425										
			030019 頭頸部悪性腫瘍(その他)					01	01	下顎骨悪性腫瘍手術	K439\$										
			口唇の悪性黒色腫	C430				01	01	上顎骨悪性腫瘍手術	K442\$										
			眼瞼の悪性黒色腫、眼角を含む	C431				01	01	顎下腺悪性腫瘍手術	K455										
			耳および外耳道の悪性黒色腫	C432				01	01	耳下腺悪性腫瘍手術 切除	K4581										
			その他および部位不明の顔面の悪性黒色腫	C433				01	01	耳下腺悪性腫瘍手術 全摘	K4582										
			頭皮および頸部の悪性黒色腫	C434				01	01	頸部郭清術	K469\$										
			口唇の皮膚の悪性新生物	C440				01	01	縦隔郭清術	K503										
			その他および部位不明の顔面の皮膚の悪性新生物	C443				01	01	リンパ節群郭清術 顎下部又は舌下部(浅在性)	K6271										
			頭皮および頸部の皮膚の悪性新生物	C444				01	01	リンパ節群郭清術 頭部(深在性)	K6272										
			頭部、顔面および頸部の末梢神経の悪性新生物	C470				01	01	リンパ節群郭清術 鎖骨上窩及び下窩	K6273										
			頭部、顔面および頸部の結合組織および軟部組織の悪性新生物	C490																	
			その他および部位不明の悪性新生物 頭部、顔面および頸部の悪性新生物	C760																	
			中耳および呼吸器系のその他の部位の上皮内癌	D023																	
			耳および外耳道の上皮内黒色腫	D032																	
			耳および外耳道の皮膚の上皮内癌	D042																	
03	0150	耳・鼻・口腔・咽頭・大唾液腺の腫瘍	口唇の良性新生物	D100			手術なし	99	99	手術なし		1	1	顔面神経麻痺形成手術	K011\$						
			舌の良性新生物	D101			手術あり	97	01	喉頭腫瘍摘出術 直達鏡によるもの	K3932	1	1	分層植皮術	K013\$						
			口(腔)底の良性新生物	D102				97	01	耳下腺腫瘍摘出術 耳下腺深葉摘出術	K4572	1	1	全層植皮術	K013-2\$						
			口腔のその他および部位不明の良性新生物	D103				97	02	鼻副鼻腔腫瘍摘出術	K342	1	1	皮弁作成術、移動術、切断術、遷延皮弁術	K0151						
			扁桃の良性新生物	D104				97	02	口蓋腫瘍摘出術	K406\$	1	1	皮弁作成術、移動術、切断術、遷延皮弁術	K0152						

診断群分類			医療資源を最も投入した傷病名		年齢、出生時体重		手術				手術・処置等1			手術・処置等2			定義副傷病		重症度等		
MDC	コード	分類名	ICD名称	ICDコード	コード	年齢、出生時体重	手術分岐	対応コード	フラグ	点数表名称	区分番号等	対応コード	フラグ	処置等名称	区分番号等	対応コード	フラグ	疾患名	疾患コードまたはICDコード	フラグ	重症度等
			中咽頭のその他の部位の良性新生物	D105			97 02			口腔底腫瘍摘出術	K409	1 1		皮弁作成術、移動術、切断術、遷延皮弁術 100平方センチメートル以上	K0153						
			鼻く上>咽頭の良性新生物	D106			97 02			舌腫瘍摘出術 その他のもの	K4132	1 1		動脈(皮)弁術、筋(皮)弁術	K016						
			下咽頭の良性新生物	D107			97 02			口唇腫瘍摘出術	K421\$	1 1		複合組織移植術	K019						
			咽頭の良性新生物、部位不明	D109			97 02			類腫瘍摘出術	K423\$	1 1		自家遊離複合組織移植術(顕微鏡下血管 柄付きのもの)	K020						
			大唾液腺の良性新生物	D11\$			97 02			耳下腺腫瘍摘出術 耳下腺浅葉摘出術	K4571	1 1		粘膜移植術	K021\$						
			中耳、鼻腔および副鼻腔の良性新生物	D140			97 03			舌根甲状腺腫摘出術	K414	1 1		粘膜弁手術 4平方センチメートル未満	K021-21						
			喉頭の良性新生物	D141			97 03			舌下腺腫瘍摘出術	K452	1 1		粘膜弁手術 4平方センチメートル以上	K021-22						
			口唇、口腔および咽頭の性状不詳または不明の新生物	D370			97 03			顎下腺腫瘍摘出術	K453	1 1		神経縫合術 その他のもの	K1822						
			その他の呼吸器の性状不詳または不明の新生物	D385			97 03			顎下腺摘出術	K454	1 1		神経移行術	K197						
			舌下静脈瘤	I860			97 97			その他のKコード		1 1		神経移植術	K198						
												1 1		喉頭形成手術	K400\$						
												1 1		血管移植術、バイパス移植術 頭、頸部動脈	K6144						
03	0180	口内炎、口腔疾患	口内炎および関連病変	K12\$	00 0	6歳以上	手術なし			99 99 手術なし											
			口唇および口腔粘膜のその他の疾患	K13\$	06 1	6歳未満	手術あり			97 97 手術あり											
03	0190	唾液腺炎、唾液腺腫瘍	唾液腺炎	K112			手術なし			99 99 手術なし											
			唾液腺腫瘍	K113			手術あり			97 97 手術あり											
03	0200	腺内唾石	唾石症	K115						99 99 手術なし											
										97 97 手術あり											
03	0220	ガマ腫	唾液腺粘液のうく囊>胞<腫>	K116						99 99 手術なし											
										97 97 手術あり											
03	0230	扁桃、アデノイドの慢性疾患	扁桃およびアデノイドの慢性疾患	J35\$	00 0	6歳以上				99 99 手術なし											
					06 1	6歳未満				97 01 口蓋扁桃手術	K377\$										
										97 02 アデノイド切除術	K370										
										97 97	その他のKコード										
03	0240	扁桃周囲膿瘍、急性扁桃炎、急性咽頭喉頭炎	扁桃周囲膿瘍	J36	00 0	6歳以上	手術なし			99 99 手術なし						1 1	人工呼吸	J045\$			
			その他のフンサン<Vincent>感染症	A691	06 1	6歳未満	その他の手術あり			97 97	その他のKコード										
			急性扁桃炎	J03\$			扁桃周囲膿瘍切開術等	01 01		扁桃周囲膿瘍切開術	K368										
			急性喉頭炎および気管炎	J04\$				01 01		咽後膿瘍切開術	K367										
			急性閉塞性喉頭炎[クループ]および喉頭蓋炎	J05\$				01 01		深頭部膿瘍切開術	K384-2										
			咽後および副咽頭間隙膿瘍	J390				01 01		縦隔切開術 頸部からのもの	K502-21										
			咽頭のその他の膿瘍	J391				01 01		胸腔鏡下縦隔切開術	K502-3										
			咽頭のその他の疾患	J392				01 02		皮膚切開術	K001\$										
			上気道過敏反応、部位不明	J393				01 05		気管切開術	K386										
			上気道の疾患、詳細不明	J399				01 05		血管塞栓術(頭部、胸腔、腹腔内血管等)	K615\$										
03	0245	伝染性単核球症	伝染性単核球症	B27\$						99 99 手術なし											
										97 97 手術あり											
03	0250	睡眠時無呼吸	睡眠時無呼吸	G473			手術なし			99 99 手術なし		1 1		終夜睡眠ポリグラフィ	D237\$						
							手術あり			97 01 軟口蓋形成手術	K407-2										
										97 01 口唇裂形成手術(片側) 口唇のみの場合	K4261										
										97 02 口蓋扁桃手術	K377\$										
										97 03 上顎骨形成術 単純な場合	K4431										
										97 03 上顎骨形成術 複雑な場合及び2次的再建の場合	K4432										
										97 03 上顎骨形成術 骨移動を伴う場合	K4433										
										97 04 下顎骨形成術 おとがい形成の場合	K4441										
										97 04 下顎骨形成術 短縮又は伸長の場合	K4442										
										97 04 下顎骨形成術 再建の場合	K4443										
										97 04 下顎骨形成術 骨移動を伴う場合	K4444										
										97 04 下顎骨延長術	K444-2\$										
										97 97	その他のKコード										

診断群分類			医療資源を最も投入した傷病名		年齢、出生時体重		手術				手術・処置等1				手術・処置等2				定義副傷病		重症度等				
MDC	コード	分類名	ICD名称	ICDコード	コ ラ グ	年齢、出生 時体重	手術 分岐	対 応 コ ド	フ ラ グ	点数表名称	区 分 番 号 等	対 応 コ ド	フ ラ グ	処置等名称	区 分 番 号 等	対 応 コ ド	フ ラ グ	処置等名称	区 分 番 号 等	対 応 コ ド	フ ラ グ	疾患名	疾患コ ドまたはICD コード	フ ラ グ	重症度 等
03	0270	上気道炎	ウイルス(性)咽頭結膜炎 急性鼻咽頭炎[かぜ]＜感冒＞ 急性咽頭炎 多部位および部位不明の急性上気道 感染症 慢性鼻炎、鼻咽頭炎および咽頭炎	B302 J00 J02\$ J06\$ J31\$	00 0 06 1	6歳以上 6歳未満		99 99 97 97	手術なし 手術あり																
03	0280	声帯ポリープ、結 節	声帯および喉頭のポリープ	J381				99 99	手術なし															0	片側
03	0290	声帯麻痺	声帯および喉頭の麻痺	J380			手術なし 手術あり	99 99 97 97	手術なし 手術あり															1	両側
03	0300	声帯の疾患(そ の他)	喉頭の性状不詳または不明の新生物 声帯のその他の疾患 喉頭浮腫 喉頭けいれん＜痙攣＞ 喉頭狭窄 喉頭のその他の疾患	D380 J383 J384 J385 J386 J387			手術なし	99 99	手術なし																
03	0320	鼻中隔彎曲症	鼻中隔彎曲症	J342				99 99 97 01 97 97	手術なし 鼻中隔矯正術		K347 その他のK コード														
03	0330	急性副鼻腔炎	急性副鼻腔炎	J01\$			手術なし 手術あり	99 99 97 01	手術なし 内視鏡下鼻・副鼻腔手術Ⅱ型(副鼻腔単洞手 術)	K340-4															
								97 01	鼻中隔矯正術	K347															
								97 01	鼻内上顎洞根治手術	K352-2															
								97 01	鼻内篩骨洞根治手術	K353															
								97 01	鼻内蝶形洞根治手術	K357															
								97 02	内視鏡下鼻・副鼻腔手術Ⅲ型(選択的(複数洞) 副鼻腔手術)	K340-5															
								97 02	内視鏡下鼻・副鼻腔手術Ⅳ型(汎副鼻腔手術)	K340-6															
								97 02	上顎洞篩骨洞根治手術	K358															
								97 02	前頭洞篩骨洞根治手術	K359															
								97 02	篩骨洞蝶形洞根治手術	K360															
								97 02	上顎洞篩骨洞蝶形洞根治手術	K361															
								97 02	上顎洞篩骨洞前頭洞根治手術	K362															
								97 02	汎副鼻腔根治手術	K364															
								97 97	その他のK コード	その他のK コード															
03	0340	血管運動性鼻 炎、アレルギー 性鼻炎＜鼻アレ ルギー＞	血管運動性鼻炎およびアレルギー性 鼻炎＜鼻アレルギー＞	J30\$				99 99	手術なし																
								97 01	粘膜下下鼻甲介骨切除術	K339															
								97 01	経鼻腔的翼突管神経切除術	K344															
								97 01	経上顎洞的翼突管神経切除術	K365															
								97 02	鼻甲介切除術 その他のもの	K3382															
								97 03	鼻腔粘膜焼灼術	K331															
								97 03	下甲介粘膜焼灼術	K331-2															
								97 03	下甲介粘膜レーザー焼灼術(両側)	K331-3															
								97 03	鼻甲介切除術 高周波電気凝固法によるもの	K3381															
								97 97	その他のK コード	その他のK コード															
03	0350	慢性副鼻腔炎	慢性副鼻腔炎	J32\$				99 99	手術なし															0	片側
								97 01	内視鏡下鼻・副鼻腔手術Ⅰ型(副鼻腔自然口開 窓術)	K340-3														1	両側
								97 01	内視鏡下鼻・副鼻腔手術Ⅱ型(副鼻腔単洞手 術)	K340-4															
								97 01	上顎洞開窓術	K349															
								97 01	鼻内篩骨洞根治手術	K353															
								97 01	鼻内前頭洞根治手術	K355															
								97 01	鼻内蝶形洞根治手術	K357															
								97 02	内視鏡下鼻・副鼻腔手術Ⅲ型(選択的(複数洞) 副鼻腔手術)	K340-5															
								97 02	内視鏡下鼻・副鼻腔手術Ⅳ型(汎副鼻腔手術)	K340-6															
								97 02	上顎洞根治手術	K352															

診断群分類			医療資源を最も投入した傷病名		年齢、出生時体重		手術				手術・処置等1				手術・処置等2				定義副傷病		重症度等														
MDC	コード	分類名	ICD名称	ICDコード	コード	年齢、出生時体重	手術分岐	対応コード	フラグ	点数表名称	区分番号等	対応コード	フラグ	処置等名称	区分番号等	対応コード	フラグ	処置等名称	区分番号等	対応コード	フラグ	疾患名	疾患コードまたはICDコード	フラグ	重症度等										
										97 02 鼻内上顎洞根治手術 97 02 副鼻腔炎術後後出血止血法 97 02 鼻外前頭洞手術 97 02 上顎洞篩骨洞根治手術 97 02 前頭洞篩骨洞根治手術 97 02 篩骨洞蝶形洞根治手術 97 02 上顎洞篩骨洞蝶形洞根治手術 97 02 上顎洞篩骨洞前頭洞根治手術 97 02 前頭洞篩骨洞蝶形洞根治手術 97 02 汎副鼻腔根治手術 97 97	K352-2 K352-3 K356-2 K358 K359 K360 K361 K362 K363 K364 その他のKコード																								
03	0360	副鼻腔嚢胞、鼻前庭嚢胞	鼻および副鼻腔の、のうく囊>胞および粘液のうく囊>胞<腫> 鼻および副鼻腔のその他の明示された障害	J341 J348						99 99 手術なし 97 01 鼻甲介切除術 その他のもの 97 01 鼻茸摘出術 97 01 内視鏡下鼻・副鼻腔手術Ⅰ型(副鼻腔自然口開窓術) 97 01 上顎洞開窓術 97 02 鼻前庭嚢胞摘出術 97 02 内視鏡下鼻・副鼻腔手術Ⅱ型(副鼻腔単洞手術) 97 02 鼻中隔矯正術 97 02 上顎洞根治手術 97 02 鼻内上顎洞根治手術 97 02 副鼻腔炎術後後出血止血法 97 02 術後性上顎嚢胞摘出術 97 03 鼻内篩骨洞根治手術 97 03 鼻内前頭洞根治手術 97 04 内視鏡下鼻・副鼻腔手術Ⅲ型(選択的(複数洞)副鼻腔手術) 97 04 内視鏡下鼻・副鼻腔手術Ⅳ型(汎副鼻腔手術) 97 04 鼻外前頭洞手術 97 04 鼻内蝶形洞根治手術 97 04 上顎洞篩骨洞根治手術 97 04 前頭洞篩骨洞根治手術 97 04 篩骨洞蝶形洞根治手術 97 04 上顎洞篩骨洞前頭洞根治手術 97 04 汎副鼻腔根治手術 97 97	K3382 K340 K340-3 K349 K337 K340-4 K347 K352 K352-2 K352-3 K435 K353 K355 K340-5 K340-6 K356-2 K357 K358 K359 K360 K362 K364 その他のKコード																								
03	0370	鼻ポリープ	鼻ポリープ	J33\$						99 99 手術なし 97 01 鼻茸摘出術 97 01 内視鏡下鼻・副鼻腔手術Ⅰ型(副鼻腔自然口開窓術) 97 02 上顎洞性後鼻孔ポリープ切除術 97 97	K340 K340-3 K341 その他のKコード																								
03	0380	鼻出血	鼻出血	R040						99 99 手術なし 97 01 経上顎洞的顎動脈結紮術 97 02 鼻腔粘膜焼灼術 97 02 下甲介粘膜焼灼術 97 02 下甲介粘膜レーザー焼灼術(両側) 97 02 鼻甲介切除術 高周波電気凝固法によるもの 97 97	K362-2 K331 K331-2 K331-3 K3381 その他のKコード																								
03	0390	顔面神経障害	顔面神経障害	G51\$			手術なし			99 99 手術なし		1	1	皮弁作成術、移動術、切断術、遷延皮弁術	K015\$																				
							手術あり			97 01 顔面神経麻痺形成手術 動的なもの 97 02 顔面神経麻痺形成手術 静的なもの 97 03 顔面神経減圧手術(乳様突起起經由) 97 03 顔面神経管開放術 97 04 兎眼矯正術 97 97	K0112 K0111 K159 K159-2 K212 その他のKコード	1	1	複合組織移植術	K019	1	1	自家遊離複合組織移植術(顕微鏡下血管柄付きのもの)	K020	1	1	筋膜移植術 その他のもの	K0332	1	1	骨移植術(軟骨移植術を含む。)	K059\$	1	1	神経縫合術 その他のもの	K1822	1	1	神経移植術	K198
03	0400	前庭機能障害	メニエール<Meniere>病 良性発作性めまい<眩暈(症)>	H810 H811			手術なし			99 99 手術なし																									
							手術あり			97 01 内リンパ嚢開放術	K323																								

診断群分類			医療資源を最も投入した傷病名		年齢、出生時体重		手術				手術・処置等1				手術・処置等2				定義副傷病		重症度等					
MDC	コード	分類名	ICD名称	ICDコード	コード	年齢、出生時体重	手術分岐	対応コード	フラグ	点数表名称	区分番号等	対応コード	フラグ	処置等名称	区分番号等	対応コード	フラグ	処置等名称	区分番号等	対応コード	フラグ	疾患名	疾患コードまたはICDコード	フラグ	重症度等	
			前庭神経炎 その他の末梢性めまい<眩暈(症)> その他の前庭機能障害 前庭機能障害、詳細不明	H812 H813 H818 H819						97 02 内耳閉塞術 97 03 迷路摘出術 97 97 97 99 手術なし 97 97 手術あり	K321 K325\$ その他のKコード															
03	0410	めまい(末梢前庭以外)	中枢性めまい<眩暈(症)>	H814						97 99 手術なし 97 97 手術あり																
03	0425	聴覚の障害(その他)	迷路瘻(孔) 騒音による内耳障害 伝音および感音難聴 聴器毒性難聴 老人性難聴 ろうあく<聾啞>、他に分類されないもの その他の明示された難聴 難聴、詳細不明 耳のその他の障害、他に分類されないもの 他に分類される疾患における耳のその他の障害	H831 H833 H90\$ H910 H911 H913 H918 H919 H93\$ H94\$			手術なし 手術あり			99 99 手術なし 97 01 人工内耳植込術 97 02 乳突閉鎖術 97 02 乳突充填術 97 02 鼓膜穿孔閉鎖術(一連につき) 97 02 中耳根治手術 97 02 鼓膜形成手術 97 02 鼓室形成手術 97 02 アブミ骨摘出術・可動化手術 97 02 内耳窓閉鎖術 97 97 その他のKコード	K328 K305 K310 K311 K317 K318 K319 K320 K327 その他のKコード															
03	0428	突発性難聴	突発性難聴(特発性)	H912						99 99 手術なし 97 97 手術あり																
03	0430	滲出性中耳炎、耳管炎、耳管閉塞	非化膿性中耳炎 耳管炎および耳管閉塞 耳痛および耳内貯留	H65\$ H68\$ H92\$			手術なし 手術あり			99 99 手術なし 97 01 鼓膜(排液、換気)チューブ挿入術 97 02 アデノイド切除術 97 02 口蓋扁桃手術 摘出 97 03 鼓膜切開術 97 97 その他のKコード	K309 K370 K3772 K300 その他のKコード															
03	0440	慢性化膿性中耳炎・中耳真珠腫	慢性耳管鼓室化膿性中耳炎 慢性上鼓室乳突洞化膿性中耳炎 その他の慢性化膿性中耳炎 中耳炎、詳細不明 乳(様)突(起)炎および関連病態 中耳真珠腫 乳突洞閉鎖術後腔の再発性真珠腫	H661 H662 H663 H669 H70\$ H71 H950			手術なし その他の手術あり			99 99 手術なし 97 03 乳突閉鎖術 97 04 顔面神経減圧手術(乳様突起経由) 97 04 顔面神経管開放術 97 04 神経縫合術 その他のもの 97 04 神経移植術 97 04 鼓室開放術 97 04 上鼓室開放術 97 04 上鼓室乳突洞開放術 97 04 乳突洞開放術(アントロミー) 97 04 錐体部手術 97 04 乳突充填術 97 04 鼓膜穿孔閉鎖術(一連につき) 97 04 鼓膜鼓室肉芽切除術 97 04 S状洞血栓(静脈炎)手術 97 04 中耳根治手術 97 04 アブミ骨摘出術・可動化手術 97 97 鼓膜形成手術 鼓室形成手術	K305 K159 K159-2 K1822 K198 K301 K302 K303 K304 K306 K310 K311 K312 K316 K317 K320 その他のKコード K318 K319															
03	0450	外耳の障害(その他)	外耳炎 その他の外耳障害 他に分類される疾患における外耳障害	H60\$ H61\$ H62\$			手術なし 手術あり			99 99 手術なし 97 01 皮膚切開術 97 01 皮膚作成術、移動術、切断術、遷延皮弁術 97 01 外耳道骨増生(外骨腫)切除術 97 01 外耳道骨腫切除術 97 01 外耳道腫瘍摘出術(外耳道真珠腫手術を含む。)	K001\$ K015\$ K290 K290-2 K292															

診断群分類			医療資源を最も投入した傷病名		年齢、出生時体重		手術				手術・処置等1				手術・処置等2				定義副傷病		重症度等				
MDC	コード	分類名	ICD名称	ICDコード	コ ラ グ	年齢、出生 時体重	手術 分岐	対 応 コ ド	フ ラ グ	点数表名称	区分番号 等	対 応 コ ド	フ ラ グ	処置等名称	区分 番号 等	対 応 コ ド	フ ラ グ	処置等名称	区分 番号 等	対 応 コ ド	フ ラ グ	疾患名	疾患コ ドまたは ICD コード	フ ラ グ	重症度 等
									97 97	その他のK コード															
03	0460	中耳・乳様突起の障害	麻疹、中耳炎を合併するもの 急性化膿性中耳炎 化膿性中耳炎、詳細不明 他に分類される疾患における中耳炎 その他の耳管障害 鼓膜穿孔 鼓膜のその他の障害 中耳および乳様突起のその他の障害 他に分類される疾患における中耳および乳様突起のその他の障害 乳突洞前開術に続発するその他の障害 耳および乳様突起のその他の処置後障害 耳および乳様突起の処置後障害、詳細不明	B053 H660 H664 H675 H695 H725 H735 H745 H755 H951 H958 H959			手術なし その他の手術あり 鼓室形成手術		99 99 手術なし 97 02 鼓膜形成手術 97 03 鼓室開放術 97 03 上鼓室開放術 97 03 上鼓室乳突洞開放術 97 03 乳突洞開放術(アントロミー) 97 03 乳突前開術 97 03 錐体部手術 97 03 乳突充填術 97 03 鼓膜穿孔閉鎖術(一連につき) 97 03 鼓膜鼓室肉芽切除術 97 03 S状洞血栓(静脈炎)手術 97 03 中耳根治手術 97 03 アブミ骨摘出術・可動化手術 97 97 01 01 鼓室形成手術	K318 K301 K302 K303 K304 K305 K306 K310 K311 K312 K316 K317 K320 その他のK コード K319															
03	0470	内耳の障害(その他)	他に分類される疾患におけるめまい 眩暈>症候群 迷路炎 迷路機能異常 その他の明示された内耳疾患 内耳疾患、詳細不明	H82 H830 H832 H838 H839			手術なし		99 99 手術なし 97 01 アブミ骨摘出術・可動化手術 97 02 迷路摘出術 97 03 内耳窓閉鎖術 97 97	K320 K325 K327 その他のK コード															
03	0475	耳硬化症	耳硬化症 耳小骨の先天奇形	H805 Q163			手術なし		99 99 手術なし 97 01 アブミ骨摘出術・可動化手術 97 97	K320 その他のK コード															
03	0490	上気道の疾患(その他)	鼻の腫瘍、せつくフルンケル>および ようくカルブケル> 鼻甲介の肥厚 慢性咽喉炎および慢性咽喉頭管炎	J340 J343 J375			手術なし		99 99 手術なし 97 97	その他のK コード		1 1	人工呼吸	J0455											
03	0500	唾液腺の疾患(その他)	唾液腺萎縮 唾液腺肥大 唾液腺腫 唾液の分泌障害 その他の唾液腺疾患 唾液腺疾患、詳細不明	K110 K111 K114 K117 K118 K119			手術なし 手術あり		99 99 手術なし 97 97 手術あり																
04	0010	縦隔悪性腫瘍、縦隔・胸膜の悪性腫瘍	胸腺の悪性新生物 前縦隔の悪性新生物 後縦隔の悪性新生物 縦隔の悪性新生物、部位不明 心臓、縦隔および胸膜の悪性新生物 心臓、縦隔および胸膜の境界部疾患 その他および部位不明の呼吸器系および胸腔内臓器の悪性新生物 胸腔内リンパ節の悪性新生物 縦隔の続発性悪性新生物 中耳ならびにその他および部位不明の呼吸器の続発性悪性新生物 胸腺の良性新生物 胸腺の性状不詳または不明の新生物	C37 C381 C382 C383 C388 C395 C771 C781 C783 D150 D384			手術なし その他の手術あり 縦隔悪性腫瘍手術等		99 99 手術なし 97 97 01 01 縦隔悪性腫瘍手術 01 01 胸腔鏡下縦隔悪性腫瘍手術 01 02 縦隔腫瘍、胸腺摘出術 01 03 縦隔郭清術 01 04 肺切除術	K504 K504-2 K502 K503 K5115	1 1	人工心臓(1日につき)+補助循環	K6015 +補助 循環 加算	3 8 化学療法ありかつ放射線療法なし 2 6 放射線療法 1 2 中心静脈注射 1 1 人工呼吸	J0455 G005 J0455	1 1	白血球疾患(その他)	130070							
04	0020	縦隔の良性腫瘍	縦隔の良性新生物	D152			手術なし		99 99 手術なし		1 1	人工心臓(1日につき)	K6015	1 1	人工呼吸	J0455									

診断群分類			医療資源を最も投入した傷病名		年齢、出生時体重		手術				手術・処置等1				手術・処置等2				定義副傷病		重症度等						
MDC	コード	分類名	ICD名称	ICDコード	フラグ	年齢、出生時体重	手術岐	対応コード	フラグ	点数表名称	区分番号等	対応コード	フラグ	処置等名称	区分番号等	対応コード	フラグ	処置等名称	区分番号等	対応コード	フラグ	疾患名	疾患コードまたはICDコード	フラグ	重症度等		
			胸腔内臓器の良性脂肪腫性新生物 (脂肪腫を含む) 縦隔の性状不詳または不明の新生物 胸腺の過形成遺残 胸腺の疾患、詳細不明 先天性縦隔のうく囊>胞	D174 D383 E320 E329 Q341			手術あり	97	01	縦隔腫瘍、胸腺摘出術	K502																
04	0030	呼吸器系の良性腫瘍	気管の良性新生物 気管支および肺の良性新生物 呼吸器系の良性新生物、部位不明 気管、気管支および肺の性状不詳または不明の新生物 呼吸器の性状不詳または不明の新生物、部位不明	D142 D143 D144 D381 D386			手術なし	99	99	手術なし								1	1	人工呼吸	J045\$						
04	0040	肺の悪性腫瘍	気管の悪性新生物 気管支および肺の悪性新生物 肺の続発性悪性新生物 気管の上皮内癌 気管支および肺の上皮内癌 呼吸器系の上皮内癌、部位不明	C33 C34\$ C780 D021 D022 D024			手術なし 手術あり	99 99	99 01	手術なし 肺悪性腫瘍手術	K514\$	1 1	1 1	気管支鏡検査、気管支カメラ 気管支ファイバースコープ	D301 D302	8 7	12 11	ベバシズマブ ペメトレキセドナトリウム水和物		1 1	1 1	脳腫瘍 骨の悪性腫瘍 (脊椎を除く。)	010010 070040				
			肺の続発性悪性新生物 気管の上皮内癌 気管支および肺の上皮内癌 呼吸器系の上皮内癌、部位不明	C780 D021 D022 D024			手術なし 手術あり	99 99	02 04 05 05 06 07 97	気管支形成手術 輪状切除術 胸腔鏡下肺悪性腫瘍手術 気管支腫瘍摘出術(気管支鏡又は気管支ファイバースコープによるもの) 気管支鏡下レーザー腫瘍焼灼術 胸腔内(胸膜内)血腫除去術 気管支狭窄拡張術(気管支鏡によるもの)	K5182 K514-2\$ K510 K510-3 K494 K508	1 1 1 1 1 1 1	1 1 1 1 1 1 1	経皮的針生検法 経気管肺生検法 超音波気管支鏡下穿刺吸引生検法 (EBUS-TBNA) エルロチニブ 化学療法ありかつ放射線療法なし 化学療法ありかつ放射線療法あり 化学療法なしかつ放射線療法あり 中心静脈注射 人工呼吸	D412 D415 D415-2 5 4 3 2 1 1	6 5 5 5 8 7 6 1 1	カルボプラチン+パクリタキセルあり ゲフィチニブ クリゾチニブ エルロチニブ 化学療法ありかつ放射線療法なし 化学療法ありかつ放射線療法あり 化学療法なしかつ放射線療法あり 中心静脈注射 人工呼吸		1 1 1 1 1 1 1 1 1	1 1 1 1 1 1 1 1 1	白血球疾患(その他) 敗血症 胸水、胸膜の疾患(その他)	130070 180010 040190					
04	0050	胸壁腫瘍、胸膜腫瘍	胸膜の悪性新生物 胸膜中皮腫 心膜中皮腫 胸膜の続発性悪性新生物 胸膜の中皮組織の良性新生物 胸膜の性状不詳または不明の新生物	C384 C450 C452 C782 D190 D382	00 0 15歳以上 15 1 15歳未満		手術なし その他の手術あり	99 97	99 97	手術なし その他の手術あり		1 1 1 1 1 1	2 2 2 2 1 1	皮膚作成術、移動術、切断術、遅延皮弁術 動脈(皮)弁術、筋(皮)弁術 遊離皮弁術(顕微鏡下血管柄付きのもの)その他の場合 複合組織移植術 分層植皮術 全層植皮術	K015\$ K016 K0172 K019 K013\$ K013-2\$	4 3 2 1 1 1	9 8 6 2 1 1	ベメトレキセドナトリウム水和物 化学療法ありかつ放射線療法なし 放射線療法 中心静脈注射 人工呼吸		1 1 1 1 1 1	1 1 1 1 1 1						
04	0070	インフルエンザウイルス性肺炎	インフルエンザウイルスが分離されたインフルエンザ インフルエンザ インフルエンザ、インフルエンザウイルスが分離されないもの ウイルス肺炎、他に分類されないもの	J10\$ J11\$ J12\$	00 0 6歳以上 06 1 6歳未満		手術なし 手術あり	99 97	99 97	手術なし 手術あり								1 1	1 1	人工呼吸	J045\$						
04	0080	肺炎、急性気管支炎、急性細気管支炎	百日咳菌による百日咳 その他のボルデテラ属菌種による百日咳 百日咳、詳細不明	A370 A378 A379	00 0 15歳以上 15 1 15歳未満		手術なし 手術あり	99 97	99 97	手術なし 手術あり								1 1 1	1 1 2	人工呼吸	J045\$	1 1 2	2 2 2	胸水、胸膜の疾患(その他) 心不全 偽膜性腸炎	040190 050130 150021		

診断群分類			医療資源を最も投入した傷病名		年齢、出生時体重		手術				手術・処置等1				手術・処置等2				定義副傷病		重症度等						
MDC	コード	分類名	ICD名称	ICDコード	フラグ	年齢、出生時体重	手術分岐	対応コード	フラグ	点数表名称	区分番号等	対応コード	フラグ	処置等名称	区分番号等	対応コード	フラグ	処置等名称	区分番号等	対応コード	フラグ	疾患名	疾患コードまたはICDコード	フラグ	重症度等		
			レジオネラ症<在細菌人病> 水痘肺炎 麻疹、肺炎を合併するもの 肺カンジダ症 ニューモシスチス症 肺炎レンサ球菌による肺炎 インフルエンザ菌による肺炎 細菌性肺炎、他に分類されないもの その他の感染病原体による肺炎、他に分類されないもの 他に分類される疾患における肺炎 肺炎、病原体不詳 急性気管支炎 急性細菌性気管支炎 詳細不明の急性下気道感染症	A481 B012 B052 B371 B59 J13 J14 J15\$ J16\$ J17\$ J18\$ J20\$ J21\$ J22																							
04	0081	誤嚥性肺炎	固形物および液状物による肺炎	J69\$			手術なし 手術あり	99 97	99 01	手術なし 嚥下機能手術 喉頭気管分離術							1	1	人工呼吸	J045\$		1	2	偽膜性肺炎	150021		
04	0090	下気道感染症（その他）	気管支炎、急性または慢性と明示されないもの 単純性慢性気管支炎および粘液膿性慢性気管支炎 詳細不明の慢性気管支炎	J40 J41\$ J42		00 0 15歳以上 15 1 15歳未満		99 97	99 97	手術なし 手術あり							1	1	人工呼吸	J045\$		1	1	呼吸不全（その他）	040130		
04	0100	喘息	喘息 喘息発作重積状態	J45\$ J46		00 0 15歳以上 15 1 3歳以上15歳未満 03 2 3歳未満		99 97	99 97	手術なし 手術あり							2	2	オマリズマブ			1	1	慢性閉塞性肺疾患 狭心症、慢性虚血性心疾患 心不全 脊椎骨粗鬆症 2型糖尿病（糖尿病性ケトアシドーシスを除く。）	040120 050050 050130 070370 100070		
04	0110	間質性肺炎	炭坑夫じんく塵>肺（症） 石棉<アスベスト>およびその他の無機繊維によるじんく塵>肺（症） 珪酸を含む粉じんく塵>によるじんく塵>肺（症） その他の無機粉じんく塵>によるじんく塵>肺（症） 詳細不明のじんく塵>肺（症） 結核を伴うじんく塵>肺（症） 特異的な有機粉じんく塵>による気道疾患 有機粉じんく塵>による過敏性肺臓炎 化学物質、ガス、フュームおよび蒸気の吸入による呼吸器病態 その他の外的因子による呼吸器病態 肺好酸球症、他に分類されないもの その他の間質性肺疾患 リウマチ性肺疾患 その他のびまんく広汎く性結合組織障害における呼吸器障害	J60 J61 J62\$ J63\$ J64 J65 J66\$ J67\$ J68\$ J70\$ J82 J84\$ J990 J991		00 0 15歳以上 15 1 15歳未満		99 97	99 97	手術なし 手術あり								2 1	2 1	シプレスタットナトリウム水和物 人工呼吸		J045\$					
04	0120	慢性閉塞性肺疾患	肺気腫 その他の慢性閉塞性肺疾患	J43\$ J44\$			手術なし その他の手術あり 肺切除術等	99 97	99 01 02	手術なし 肺切除術 胸腔鏡下肺切除術							1	1	シンチグラム	E100\$		1	1	誤嚥性肺炎 肺炎、急性気管支炎、急性細菌性気管支炎	040081 040080		

診断群分類			医療資源を最も投入した傷病名		年齢、出生時体重		手術				手術・処置等1				手術・処置等2				定義別傷病		重症度等					
MDC	コード	分類名	ICD名称	ICDコード	コード	年齢、出生時体重	手術分岐	対応コード	フラグ	点数表名称	区分番号等	対応コード	フラグ	処置等名称	区分番号等	対応コード	フラグ	処置等名称	区分番号等	対応コード	フラグ	疾患名	疾患コードまたはICDコード	フラグ	重症度等	
										01 02 胸腔鏡下肺縫縮術	K513-4															
04	0130	呼吸不全(その他)	呼吸不全、他に分類されないもの	J96\$	00 0	15歳以上	手術なし	99 99	手術なし							1 2	中心静脈注射	G005								
					15 1	15歳未満	手術あり	97 97	97 01 気管切開術	K386	その他のKコード					1 1	人工呼吸	J045\$								
04	0140	気道出血(その他)	咯血	R042	00 0	15歳以上	手術なし	99 99	手術なし					1 1	血管塞栓術(頭部、胸腔、腹腔内血管等)	K615\$										
			気道のその他の部位からの出血 気道からの出血、詳細不明	R048 R049	15 1	15歳未満	手術あり	97 97	97 03 肺切除術	K511\$	その他のKコード															
04	0150	肺・縦隔の感染、腫瘍形成	アメーバ性肺膿瘍	A065	00 0	6歳以上	手術なし	99 99	手術なし					1 2	皮弁作成術、移動術、切断術、遷延皮弁術	K015\$										
			急性肺クリプトコッカス症 住血吸虫症、詳細不明	B450 B659	06 1	6歳未満	手術あり	97 97	97 02 肺切除術 97 03 胸腔鏡下肺切除術	K511\$ K513\$																
			肺吸虫症 胸腺膿瘍 その他の胸腺の疾患	B664 E321 E328					97 04 膿胸腔有茎大網充填術 97 04 胸郭形成手術(膿胸手術の場合) 97 04 縦隔切開術	K497-2 K498\$ K502-2\$																
			肺のえくぼ>瘻およびえくぼ>死 肺炎を伴う肺膿瘍 肺炎を伴わない肺膿瘍 縦隔膿瘍	J850 J851 J852 J853					97 04 胸腔鏡下縦隔切開術 97 04 肺膿瘍切開排膿術 97 05 縦隔腫瘍、胸腺摘出術 97 97	K502-3 K507 K502 その他のKコード																
			膿胸(症) 縦隔の疾患、他に分類されないもの	J86\$ J985																						
04	0151	呼吸器のアスペルギルス症	侵襲性肺アスペルギルス症	B440	00 0	6歳以上	手術なし	99 99	手術なし					1 2	皮弁作成術、移動術、切断術、遷延皮弁術	K015\$										
			その他の肺アスペルギルス症 扁桃アスペルギルス症	B441 B442	06 1	6歳未満	手術あり	97 97	97 02 肺切除術 97 03 胸腔鏡下肺切除術	K511\$ K513\$																
									97 04 膿胸腔有茎大網充填術 97 04 胸郭形成手術(膿胸手術の場合) 97 04 縦隔切開術	K497-2 K498\$ K502-2\$																
									97 04 胸腔鏡下縦隔切開術 97 04 肺膿瘍切開排膿術 97 05 縦隔腫瘍、胸腺摘出術 97 97	K502-3 K507 K502 その他のKコード																
04	0160	呼吸器の結核	呼吸器結核、細菌学的または組織学的に確認されたもの	A15\$	00 0	6歳以上		99 99	手術なし					1 2	分層植皮術	K013\$										
			肺結核、細菌学および組織学的検査陰性のもの	A160	06 1	6歳未満		97 01	肺切除術	K511\$																
			肺結核、細菌学および組織学的検査が実施されていないもの	A161				97 02	胸腔鏡下肺切除術	K513\$																
			肺結核、細菌学的または組織学的確認の記載がないもの	A162				97 03	胸壁膿瘍切開術	K477																
			胸腔内リンパ節結核、細菌学的または組織学的確認の記載がないもの	A163				97 03	肋骨・胸骨カリエス又は肋骨骨髓炎手術	K478																
			結核性胸膜炎、細菌学的または組織学的確認の記載がないもの	A165				97 03	胸壁冷膿瘍手術	K480																
			初感染呼吸器結核、細菌学的または組織学的確認の記載がないもの	A167				97 03	流注膿瘍切開掻爬術	K480-2																
			その他の呼吸器結核、細菌学的または組織学的確認の記載がないもの	A168				97 03	胸郭形成手術(肺切除後遺残腔を含む。)	K499																
			詳細不明の呼吸器結核、細菌学的または組織学的確認の記載がないもの	A169				97 04	肺膿瘍切開排膿術	K507																
			粟粒結核	A19\$				97 97		その他のKコード																
04	0170	抗酸菌関連疾患(肺結核以外)	肺非結核性抗酸菌感染症	A310	00 0	6歳以上		99 99	手術なし																	
			非結核性抗酸菌感染症、詳細不明	A319	06 1	6歳未満		97 97	手術あり																	
04	0180	気管支狭窄など気管通過障害	喉頭、気管および気管支の結核、細菌学的または組織学的確認の記載がないもの	A164	00 0	6歳以上	手術なし	99 99	手術なし																	
			上気道のその他の明示された疾患	J398	06 1	6歳未満	手術あり	97 01	気管形成手術(管状気管、気管移植等)	K403\$																

診断群分類			医療資源を最も投入した傷病名		年齢、出生時体重		手術				手術・処置等1				手術・処置等2				定義副傷病		重症度等					
MDC	コード	分類名	ICD名称	ICDコード	フラグ	年齢、出生時体重	手術分岐	対応コード	フラグ	点数表名称	区分番号等	対応コード	フラグ	処置等名称	区分番号等	対応コード	フラグ	処置等名称	区分番号等	対応コード	フラグ	疾患名	疾患コードまたはICDコード	フラグ	重症度等	
			気管支の疾患、他に分類されないもの	J980				97	01	気管支狭窄拡張術(気管支鏡によるもの)	K508															
			肺虚脱	J981				97	01	肺切除術	K511\$															
								97	01	気管支形成手術	K518\$															
								97	97	その他のKコード																
04	0190	胸水、胸膜の疾患(その他)	胸水、他に分類されないもの	J90			手術なし	99	99	手術なし				1	1	人工呼吸	J045\$									
			他に分類される病態における胸水	J91			手術あり	97	01	腫瘍胸膜、胸膜肺切除術	K496\$															
			胸膜斑(ブランク)	J92\$				97	01	胸膜外肺剥皮術	K496-3\$															
			線維胸	J941				97	97	その他のKコード																
			その他の明示された胸膜病態	J948																						
			胸膜病態、詳細不明	J949																						
04	0200	気胸	気胸	J93\$	00	0	15歳以上	手術なし	99	99	手術なし			1	1	人工呼吸	J045\$	1	1	間質性肺炎	040110	0	1	片側		
					15	1	15歳未満	その他の手術あり	97	97	その他のKコード									1	1	慢性閉塞性肺疾患	040120	1	両側	
										01	01	肺切除術	K511\$							1	3	2型糖尿病(糖尿病性ケトアシドーシスを除く。)	100070			
										01	02	肺縫縮術	K517													
										01	03	胸腔鏡下肺切除術	K513\$													
04	0210	気管支拡張症	気管支拡張症	J47			手術なし	99	99	手術なし			1	1	血管塞栓術(頭部、胸腔、腹腔内血管等)	K615\$	1	1	人工呼吸	J045\$					0	片側
							手術あり	97	01	肺切除術 肺葉切除	K5113														1	両側
								97	02	肺切除術 区域切除(1肺葉に満たないもの)	K5112															
								97	97	その他のKコード																
04	0220	横隔膜腫瘍・横隔膜疾患(新生児を含む。)	横隔膜障害	J986	00	0	15歳以上	手術なし	99	99	手術なし			1	1	経皮的心肺補助法(1日につき)	K602\$	1	1	人工呼吸	J045\$					
			横隔膜ヘルニア	K44\$	15	1	15歳未満	手術あり	97	01	胸腹裂孔ヘルニア手術	K535\$														
			出産損傷による横隔神経麻痺	P142					97	02	後胸骨ヘルニア手術	K536														
			先天性食道裂孔ヘルニア	Q401					97	02	食道裂孔ヘルニア手術	K537\$														
			先天性横隔膜ヘルニア	Q790					97	03	横隔膜縫合術	K534\$														
			横隔膜のその他の先天奇形	Q791					97	03	胸腔鏡下(腹腔鏡下を含む。)横隔膜縫合術	K534-3														
									97	03	腹腔鏡下食道裂孔ヘルニア手術	K537-2														
									97	97	その他のKコード															
04	0230	血胸、血気胸、乳び胸	乳び<腔>(胸膜)滲出	J940	00	0	15歳以上	手術なし	99	99	手術なし			1	2	中心静脈注射	G005									
			血胸	J942	15	1	15歳未満	手術あり	97	01	乳糜胸手術	K501			1	1	人工呼吸	J045\$								
			外傷性続発性出血および再発性出血	T792					97	01	胸腔鏡下胸管結紮術(乳糜胸手術)	K501-3														
										97	02	胸腔内(胸膜内)血腫除去術	K494													
										97	97	その他のKコード														
04	0240	肺循環疾患	(脊柱)後弯側弯性心疾患	I271	00	0	15歳以上	手術なし	99	99	手術なし			1	9	プロスタグランジン12製剤(注射薬に限る。)										
			その他の明示された肺性心疾患	I278	15	1	15歳未満	手術あり	97	97	手術あり			1	1	人工呼吸	J045\$									
			その他の肺血管の疾患	I28\$																						
			肺水腫	J81																						
04	0250	急性呼吸窮<促>追症候群	成人呼吸窮<促>追症候群<ARDS>	J80	00	0	15歳以上	手術なし	99	99	手術なし			1	9	プロスタグランジン12製剤(注射薬に限る。)										
					15	1	15歳未満	手術あり	97	97	手術あり			1	1	人工呼吸	J045\$									
04	026x	肺高血圧性疾患	040261 肺動脈性肺高血圧症					手術なし	99	99	手術なし			1	1	心臓カテーテル法による諸検査(一連の検査について)	D206\$	4	9	プロスタグランジン12製剤(注射薬に限る。)						
			原発性肺高血圧(症)	I270				その他の手術あり	97	97	その他のKコード			3	3	アンプリセンタン										
			040262 その他の二次性肺高血圧症					経皮的肺動脈形成術等	01	01	経皮的肺動脈形成術	K570-3			3	3	ボセンタン水和物									
			その他の二次性<続発性>肺高血圧(症)	I272					01	01	経皮的肺動脈弁拡張術	K570-2			2	2	シルデナフィルクエン酸塩									
			肺性心疾患、詳細不明	I279										2	2	タダラフィル										
														1	1	人工呼吸	J045\$									

診断群分類			医療資源を最も投入した傷病名		年齢、出生時体重		手術				手術・処置等1				手術・処置等2				定義副傷病		重症度等				
MDC	コード	分類名	ICD名称	ICDコード	フラグ	年齢、出生時体重	手術分岐	対応コード	フラグ	点数表名称	区分番号等	対応コード	フラグ	処置等名称	区分番号等	対応コード	フラグ	処置等名称	区分番号等	対応コード	フラグ	疾患名	疾患コードまたはICDコード	フラグ	重症度等
04	0310	その他の呼吸器の障害	処置後呼吸器障害、他に分類されないもの 間質性気腫 代償性肺気腫 肺のその他の障害 その他の明示された呼吸器障害 呼吸器障害、詳細不明 他に分類されるその他の疾患における呼吸器障害	J95\$ J982 J983 J984 J988 J989 J998			99 99 手術なし			99 01 気管・気管支ステント留置術 97 97	K508-2\$ その他のKコード			1 1 人工呼吸	J045\$										
05	0010	心臓の悪性腫瘍	心臓の悪性新生物	C380			99 99 手術なし 97 01 心腫瘍摘出術、心腔内粘液腫摘出術 97 97			K544\$ その他のKコード		1 1 心臓カテーテル法による諸検査(一連の検査について)	D206\$	1 4 持続緩徐式血液濾過 1 4 人工腎臓 その他の場合 1 3 中心静脈注射 1 2 人工呼吸	J038-2 J0383 G005 J045\$										
05	0020	心臓の良性腫瘍	心臓の良性新生物	D151			手術なし その他の手術あり 心腫瘍摘出術、心腔内粘液腫摘出術			99 99 手術なし 97 97 01 01 心腫瘍摘出術、心腔内粘液腫摘出術	K544\$ その他のKコード	1 1 心臓カテーテル法による諸検査(一連の検査について)	D206\$	1 4 持続緩徐式血液濾過 1 4 人工腎臓 その他の場合 1 3 中心静脈注射 1 2 人工呼吸	J038-2 J0383 G005 J045\$										
05	0030	急性心筋梗塞(続発性合併症を含む。)、再発性心筋梗塞	急性心筋梗塞 再発性心筋梗塞 急性心筋梗塞の続発合併症 その他の急性虚血性心疾患 心(臓)中隔欠損(損)、後天性	I21\$ I22\$ I23\$ I24\$ I510			手術なし その他の手術あり 心室瘤切除術(梗塞切除を含む。) 心室瘤切除術(梗塞切除を含む。) 心室瘤切除術(梗塞切除を含む。) 心室形成術、心室中隔穿孔閉鎖術、左室自由壁破裂修復術 心室瘤切除術(梗塞切除を含む。) 弁形成術 弁置換術			99 99 手術なし 97 04 経皮的冠動脈粥腫切除術 97 04 経皮的冠動脈形成術(特殊カテーテルによるもの) 97 04 経皮的冠動脈ステント留置術 97 04 冠動脈形成術(血栓内膜摘除) 97 05 経皮的冠動脈形成術 97 05 経皮的冠動脈形成術(特殊カテーテルによるもの) 97 05 冠動脈内血栓溶解療法 97 97 02 02 冠動脈、大動脈バイパス移植術 02 03 冠動脈、大動脈バイパス移植術(人工心肺を使用しないもの) 01 01 心室瘤切除術(梗塞切除を含む。) 01 01 心室瘤切除術(梗塞切除を含む。) 01 01 左室形成術、心室中隔穿孔閉鎖術、左室自由壁破裂修復術 01 01 心室瘤切除術(梗塞切除を含む。) 01 01 弁形成術 01 01 弁置換術	K547 K5481 K549\$ K551\$ K546\$ K5482 K550 その他のKコード K552\$ K552-2\$ K5531 K5532 K553-2\$ K5533 K554\$ K555\$	5 5 大動脈バルーンパンピング法(IABP法)(1日に1回につき) 5 5 経皮的肺補助法(1日に1回につき) 5 5 補助人工心臓(1日に1回につき)	K600\$ K602\$ K603\$	3 9 tPA 3 6 シンチグラム 3 6 SPECT	2 4 持続緩徐式血液濾過(検査について) 2 4 人工腎臓 その他の場合 1 3 中心静脈注射 1 2 人工呼吸 0 1 心大血管リハビリテーション	J038-2 J0383 G005 J045\$ H000\$	1 1 肺炎、急性気管支炎、急性細気管支炎 1 1 誤嚥性肺炎 1 3 敗血症	040080 040081 180010	0 初回 1 再手術						
05	0050	狭心症、慢性虚血性心疾患	狭心症 慢性虚血性心疾患	I20\$ I25\$			手術なし その他の手術あり 経皮的冠動脈形成術等			99 99 手術なし 97 97 02 05 経皮的冠動脈形成術	K546\$ その他のKコード	5 5 大動脈バルーンパンピング法(IABP法)(1日に1回につき) 5 5 経皮的肺補助法(1日に1回につき) 5 5 補助人工心臓(1日に1回につき)	K600\$ K602\$ K603\$	3 9 tPA 3 6 シンチグラム 3 6 SPECT	1 1 肺炎、急性気管支炎、急性細気管支炎 1 1 腎臓または尿路の感染症 1 2 認知症	040080 110310 01021x	0 初回 1 再手術								

診断群分類			医療資源を最も投入した傷病名		年齢、出生時体重		手術				手術・処置等1				手術・処置等2				定義副傷病		重症度等				
MDC	コード	分類名	ICD名称	ICDコード	フラグ	年齢、出生時体重	手術分岐	対応コード	フラグ	点数表名称	区分番号等	対応コード	フラグ	処置等名称	区分番号等	対応コード	フラグ	処置等名称	区分番号等	対応コード	フラグ	疾患名	疾患コードまたはICDコード	フラグ	重症度等
								02	05	経皮的冠動脈粥腫切除術	K547	2	2	心臓カテーテル法による諸検査(一連の検査について)+血管内超音波検査等(加算有+注3.4.5加算)	D206\$	2	4	持続緩徐式血液濾過	J038-2	1	2	呼吸不全(その他)	040130		
								02	05	経皮的冠動脈形成術(特殊カテーテルによるもの)高速回転式経皮経管アテクトミカテーテルによるもの	K5481	1	1	心臓カテーテル法による諸検査(一連の検査について)	D206\$	2	4	人工腎臓 その他の場合	J0383	1	3	頻脈性不整脈	050070		
								02	05	経皮的冠動脈ステント留置術	K549\$	0	0	体外ペースメーカー置術	K596	1	3	中心静脈注射	G005	1	3	心不全	050130		
								02	06	経皮的冠動脈形成術(特殊カテーテルによるもの)エキシマレーザー血管形成用カテーテルによるもの	K5482	1	2	人工呼吸	J045\$										
								01	01	心室瘤切除術(梗塞切除を含む。)単独のもの等	K5531														
								01	01	心室瘤切除術(梗塞切除を含む。)冠動脈血行再建術(1吻合)を伴うもの	K5532														
								01	01	心室瘤切除術(梗塞切除を含む。)冠動脈血行再建術(2吻合以上)を伴うもの	K5533														
								01	01	左室形成術、心室中隔穿孔閉鎖術、左室自由壁破裂修復術	K553-2\$														
								01	02	冠動脈、大動脈バイパス移植術	K552-2\$														
								01	03	冠動脈、大動脈バイパス移植術(人工心肺を使用しないもの)	K552-2\$														
								01	04	冠動脈形成術(血栓内膜摘除)	K551\$														
05	0060	心筋症(拡張型心筋症を含む。)	拡張型心筋症	I420			手術なし	99	99	手術なし		5	5	大動脈バルーンパンピング法(IABP法)(1日につき)	K600\$	2	6	シンチグラム	E100\$	1	2	呼吸不全(その他)	040130		
			閉塞性肥大型心筋症	I421			手術あり	97	01	植込型補助人工心臓(拍動流型)	K604\$	5	5	経皮的肺補助法(1日につき)	K602\$	2	6	SPECT	E101						
			その他の肥大型心筋症	I422				97	01	植込型補助人工心臓(非拍動流型)	K604-2\$	5	5	補助人工心臓(1日につき)	K603\$	2	4	持続緩徐式血液濾過	J038-2						
			心内膜心筋(好酸球性)疾患	I423				97	02	弁形成術	K554\$	1	1	心臓カテーテル法による諸検査(一連の検査について)	D206\$	2	4	人工腎臓 その他の場合	J0383						
			心内膜線維性症	I424				97	02	弁置換術	K555\$	0	0	体外ペースメーカー置術	K596	1	3	中心静脈注射	G005						
			その他の拘束型心筋症	I425				97	03	左室形成術、心室中隔穿孔閉鎖術、左室自由壁破裂修復術	K553-2\$														
			アルコール性心筋症	I426				97	04	大動脈弁下狭窄切除術(線維性、筋肥厚を含む。)	K557-2														
			薬物およびその他の外的因子による心筋症	I427				97	05	経皮的カテーテル心筋焼灼術	K595\$														
			その他の心筋症	I428				97	05	経皮的中隔心筋焼灼術	K595-2														
			心筋症 詳細不明	I429				97	06	ペースメーカー移植術	K597\$														
			他に分類される疾患における心筋症	I43\$				97	06	ペースメーカー交換術	K597-2														
			心筋変性(症)	I515				97	06	両心室ペースメーカー移植術	K598														
								97	06	植込型除細動器移植術	K599														
								97	06	植込型除細動器交換術	K599-2														
								97	06	両室ペースメーカー機能付き植込型除細動器移植術	K599-3														
								97	06	両室ペースメーカー機能付き植込型除細動器交換術	K599-4														
								97	97	その他のKコード															
05	0070	頻脈性不整脈	早期興奮症候群	I456			手術なし	99	99	手術なし		5	5	大動脈バルーンパンピング法(IABP法)(1日につき)	K600\$	1	4	持続緩徐式血液濾過	J038-2	1	1	肺炎、急性気管支炎、急性細菌性肺炎	040080		
			発作性頻拍(症)	I47\$			その他の手術あり	97	02	不整脈手術	K594\$	5	5	経皮的肺補助法(1日につき)	K602\$	1	4	人工腎臓 その他の場合	J0383	1	2	誤嚥性肺炎	040081		
			心房細動および粗動	I48				97	03	ペースメーカー移植術	K597\$	5	5	補助人工心臓(1日につき)	K603\$	1	3	中心静脈注射	G005	1	3	心筋症(拡張型心筋症を含む。)	050060		
			心室細動および粗動	I490				97	03	ペースメーカー交換術	K597-2	3	3	心臓電気生理学的検査											
			心房(性)早期脱分極	I491				97	03	植込型除細動器移植術	K599	1	1	心臓カテーテル法による諸検査(一連の検査について)	D206\$	1	2	人工呼吸	J045\$	1	3	徐脈性不整脈	050210		
			房室接合部早期脱分極	I492				97	03	植込型除細動器交換術	K599-2	0	0	体外ペースメーカー置術	K596										
			心室性早期脱分極	I493				97	97	その他のKコード															
			その他および詳細不明の早期脱分極	I494				97	01	経皮的カテーテル心筋焼灼術	K595\$														
			その他の明示された不整脈	I498																					
05	0080	弁膜症(連合弁膜症を含む。)	リウマチ性僧帽弁疾患	I05\$			手術なし	99	99	手術なし		5	5	大動脈バルーンパンピング法(IABP法)(1日につき)	K600\$	2	4	持続緩徐式血液濾過	J038-2	1	3	敗血症	180010	0	初回

診断群分類			医療資源を最も投入した傷病名		年齢、出生時体重		手術				手術・処置等1				手術・処置等2				定義副傷病		重症度等					
MDC	コード	分類名	ICD名称	ICDコード	コ ラ グ	年齢、出生 時体重	手術 分岐	対 応 コ ード	フ ラ グ	点数表名称	区 分 番 号 等	対 応 コ ード	フ ラ グ	処置等名称	区 分 番 号 等	対 応 コ ード	フ ラ グ	処置等名称	区 分 番 号 等	対 応 コ ード	フ ラ グ	疾患名	疾患コ ードまたはICD コード	フ ラ グ	重症度 等	
			リウマチ性大動脈弁疾患	106\$			その他の手術あり	97	97	その他のK コード	5	5	経皮的肺補助法(1日につき)	K602\$	2	4	人工腎臓 その他の 場合	J0383						1	再手術	
			リウマチ性三尖弁疾患	107\$			経皮的僧帽弁拡張術等	02	05	経皮的僧帽弁拡張術	K559-2	5	5	補助人工心臓(1日につき)	K603\$	1	3	中心静脈注射	G005							
			連合弁膜症	108\$				02	05	ペースメーカー移植術	K597\$	1	1	心臓カテーテル法による諸検査(一連の検査について)	D206\$	1	2	人工呼吸	J045\$							
			非リウマチ性僧帽弁障害	134\$				02	05	ペースメーカー交換術	K597-2	0	0	体外ペースメーカーキング術	K596											
			非リウマチ性大動脈弁障害	135\$				02	05	植込型除細動器移植術	K599															
			非リウマチ性三尖弁障害	136\$				02	05	植込型除細動器交換術	K599-2															
			肺動脈弁障害	137\$			ロス手術(自己肺動脈 弁組織による大動脈基 部置換術)等	01	01	ロス手術(自己肺動脈弁組織による大動脈基部 置換術)	K558															
								01	02	大動脈瘤切除術(吻合又は移植を含む。)上行 大動脈 大動脈弁置換術又は形成術を伴うもの	K5601イ															
								01	02	大動脈瘤切除術(吻合又は移植を含む。)上行 大動脈 人工弁置換術を伴う大動脈基部置換術	K5601ロ															
								01	02	大動脈瘤切除術(吻合又は移植を含む。)上行 大動脈 自己弁温存型大動脈基部置換術	K5601ハ															
								01	03	弁輪拡大術を伴う大動脈弁置換術	K557-3															
								01	04	弁形成術	K554\$															
								01	04	弁置換術	K555\$															
05	0090	心内膜炎	急性および亜急性心内膜炎	133\$			手術なし	99	99	手術なし		5	5	大動脈バルーンパンピング法(IABP法)(1 日につき)	K600\$	2	4	持続緩徐式血液濾過	J038- 2					0	初回	
			心内膜炎、弁膜不詳	138			手術あり	97	01	弁置換術 1弁のもの	K5551	5	5	経皮的肺補助法(1日につき)	K602\$	2	4	人工腎臓 その他の 場合	J0383					1	再手術	
								97	02	弁置換術 2弁のもの	K5552	5	5	補助人工心臓(1日につき)	K603\$	1	3	中心静脈注射	G005							
								97	03	弁置換術 3弁のもの	K5553	1	1	心臓カテーテル法による諸検査(一連の検査について)	D206\$	1	2	人工呼吸	J045\$							
								97	04	弁形成術 1弁のもの	K5541	0	0	体外ペースメーカーキング術	K596											
								97	05	弁形成術 2弁のもの	K5542															
								97	05	弁形成術 3弁のもの	K5543															
								97	06	ロス手術(自己肺動脈弁組織による大動脈基部 置換術)	K558															
								97	07	大動脈瘤切除術(吻合又は移植を含む。)上行 大動脈 大動脈弁置換術又は形成術を伴うもの	K5601イ															
								97	07	大動脈瘤切除術(吻合又は移植を含む。)上行 大動脈 人工弁置換術を伴う大動脈基部置換術	K5601ロ															
								97	07	大動脈瘤切除術(吻合又は移植を含む。)上行 大動脈 自己弁温存型大動脈基部置換術	K5601ハ															
								97	08	ペースメーカー移植術	K597\$															
								97	08	ペースメーカー交換術	K597-2															
								97	08	植込型除細動器移植術	K599															
								97	08	植込型除細動器交換術	K599-2															
								97	97	その他のK コード																
05	0100	心筋炎	急性心筋炎	140\$			手術なし	99	99	手術なし		5	5	大動脈バルーンパンピング法(IABP法)(1 日につき)	K600\$	1	4	持続緩徐式血液濾過	J038- 2							
			他に分類される疾患における心筋炎	141\$			手術あり	97	01	ペースメーカー移植術	K597\$	5	5	経皮的肺補助法(1日につき)	K602\$	1	4	人工腎臓 その他の 場合	J0383							
			心筋炎、詳細不明	1514				97	01	ペースメーカー交換術	K597-2	5	5	補助人工心臓(1日につき)	K603\$	1	3	中心静脈注射	G005							
								97	01	植込型除細動器移植術	K599	1	1	心臓カテーテル法による諸検査(一連の検査について)	D206\$	1	2	人工呼吸	J045\$							
								97	01	植込型除細動器交換術	K599-2	0	0	体外ペースメーカーキング術	K596											
								97	97	その他のK コード																
05	0110	急性心膜炎	急性リウマチ性心膜炎	1010	00	0	6歳以上	手術なし	99	99	手術なし		5	5	大動脈バルーンパンピング法(IABP法)(1 日につき)	K600\$	1	4	持続緩徐式血液濾過	J038- 2						
			その他の急性リウマチ性心疾患	1018	06	1	6歳未満	手術あり	97	01	心膜切開術	K539	5	5	経皮的肺補助法(1日につき)	K602\$	1	4	人工腎臓 その他の 場合	J0383						
			急性心膜炎	130\$					97	01	胸腔鏡下心膜開窓術	K539-3	5	5	補助人工心臓(1日につき)	K603\$	1	3	中心静脈注射	G005						
			心膜炎のその他明示された疾患	1318					97	02	ペースメーカー移植術	K597\$	1	1	心臓カテーテル法による諸検査(一連の検査について)	D206\$	1	2	人工呼吸	J045\$						
			他に分類される疾患における心膜炎	132\$					97	02	ペースメーカー交換術	K597-2	0	0	体外ペースメーカーキング術	K596										
									97	02	植込型除細動器移植術	K599														
									97	02	植込型除細動器交換術	K599-2														

診断群分類			医療資源を最も投入した傷病名		年齢、出生時体重		手術				手術・処置等1				手術・処置等2				定義副傷病		重症度等				
MDC	コード	分類名	ICD名称	ICDコード	コード	年齢、出生時体重	手術分岐	対応コード	フラグ	点数表名称	区分番号等	対応コード	フラグ	処置等名称	区分番号等	対応コード	フラグ	処置等名称	区分番号等	対応コード	フラグ	疾患名	疾患コードまたはICDコード	フラグ	重症度等
								97	97	その他のKコード															
05	0120	収縮性心膜炎	慢性癒着性心膜炎 慢性収縮性心膜炎	I310 I311			手術なし 手術あり	99 97	99 01	手術なし 収縮性心膜炎手術	K540	5 5		大動脈バルーンパンピング法(IABP法)(1日につき) 経皮的心肺補助法(1日につき)	K600\$ K602\$	1 4	4	持続緩徐式血液濾過 人工腎臓 その他の場合	J038-2 J0383						
								97	02	ペースメーカー移植術 ペースメーカー交換術	K597\$ K597-2	5 1	5	補助人工心臓(1日につき) 心臓カテーテル法による諸検査(一連の検査について)	K603\$ D206\$	1 1	3 2	中心静脈注射 人工呼吸	G005 J045\$						
								97	02	植込型除細動器移植術 植込型除細動器交換術	K599 K599-2	0 0	0	体外ペースメーカー移植術	K596										
05	0130	心不全	心不全	I50\$			手術なし その他の手術あり	99 97	99 03	手術なし 経皮的冠動脈形成術 経皮的冠動脈粥腫切除術	K546\$ K547	5 5	5	大動脈バルーンパンピング法(IABP法)(1日につき) 経皮的冠動脈補助法(1日につき) 補助人工心臓(1日につき)	K600\$ K602\$ K603\$	2 2 2	6	シンチグラム SPECT 持続緩徐式血液濾過	E100\$ E101 J038-2	1	1	敗血症	180010		
								97	03	経皮的冠動脈形成術(特殊カテーテルによるもの) 高速回転式経皮経管アテレクトミーカテーテルによるもの	K5481	1	1	心臓カテーテル法による諸検査(一連の検査について)	D206\$	2	4	人工腎臓 その他の場合	J0383						
								97	03	経皮的冠動脈ステント留置術	K549\$	0	0	体外ペースメーカー移植術	K596	2	3	中心静脈注射	G005						
								97	03	冠動脈内血栓溶解療法	K550	1	2	人工呼吸	J045\$										
								97	03	経皮的カテーテル心筋焼灼術	K595\$	0	1	間歇的陽圧吸入法	J026										
								97	04	経皮的冠動脈形成術(特殊カテーテルによるもの) エキシマレーザー血管形成用カテーテルによるもの	K5482	0	1	心大血管リハビリテーション	H000\$										
								97	05	ペースメーカー移植術	K597\$														
								97	05	ペースメーカー交換術	K597-2														
								97	05	両心室ペースメーカー移植術	K598														
								97	05	植込型除細動器移植術	K599														
								97	05	植込型除細動器交換術	K599-2														
								97	05	両室ペースメーカー機能付き植込型除細動器移植術	K599-3														
								97	05	両室ペースメーカー機能付き植込型除細動器交換術	K599-4														
								97	97	その他のKコード															
								01	01	冠動脈、大動脈バイパス移植術(人工心臓を使用しないもの)	K552-2\$														
								01	01	冠動脈、大動脈バイパス移植術	K552\$														
								01	02	心室瘤切除術(梗塞切除を含む。) 単独のもの	K5531														
								01	02	左室形成術、心室中隔穿孔閉鎖術、左室自由壁破裂修復術	K553-2\$														
								01	02	弁形成術	K554\$														
								01	02	弁置換術	K555\$														
05	0140	高血圧性疾患	本態性(原発性<一次性>)高血圧(症) 高血圧性心疾患 高血圧性心腎疾患	I10 I11\$ I13\$			手術なし 手術あり	99 97	99 97	手術なし 手術あり		1	1	心臓カテーテル法による諸検査(一連の検査について)	D206\$	2	4	持続緩徐式血液濾過	J038-2	1	2	肺炎、急性気管支炎、急性細気管支炎	040080		
												2	4	人工腎臓 その他の場合	J0383	1	2	誤嚥性肺炎	040081						
												2	3	中心静脈注射	G005	1	2	胸水、胸膜の疾患(その他)	040190						
												1	2	人工呼吸	J045\$										
05	0161	解離性大動脈瘤	大動脈の解離[各部位]	I710			手術なし その他の手術あり	99 97	99 02	手術なし 大動脈瘤切除術(吻合又は移植を含む。) 上行大動脈及び弓部大動脈の同時手術	K5603\$	5 5	5	大動脈バルーンパンピング法(IABP法)(1日につき) 経皮的心肺補助法(1日につき)	K600\$ K602\$	2 2	4	持続緩徐式血液濾過 人工腎臓 その他の場合	J038-2 J0383	1 3	1	誤嚥性肺炎 肺炎、急性気管支炎、急性細気管支炎	040081 040080		
												5	5	補助人工心臓(1日につき)	K603\$	1	3	中心静脈注射	G005	1	3	敗血症	180010		
												1	1	心臓カテーテル法による諸検査(一連の検査について)	D206\$	1	2	人工呼吸	J045\$						
												0	0	体外ペースメーカー移植術	K596										

診断群分類			医療資源を最も投入した傷病名		年齢、出生時体重		手術				手術・処置等1				手術・処置等2				定義副傷病		重症度等				
MDC	コード	分類名	ICD名称	ICDコード	フラグ	年齢、出生時体重	手術分岐	対応コード	フラグ	点数表名称	区分番号等	対応コード	フラグ	処置等名称	区分番号等	対応コード	フラグ	処置等名称	区分番号等	対応コード	フラグ	疾患名	疾患コードまたはICDコード	フラグ	重症度等
								97 04		大動脈瘤切除術(吻合又は移植を含む。)上行大動脈 自己升温型大動脈基部置換術	K5601A														
								97 05		大動脈瘤切除術(吻合又は移植を含む。)胸腹部大動脈	K5605														
								97 06		大動脈瘤切除術(吻合又は移植を含む。)上行大動脈 その他のもの	K5601ニ														
								97 07		大動脈瘤切除術(吻合又は移植を含む。)下行大動脈	K5604														
								97 08		大動脈瘤切除術(吻合又は移植を含む。)腹部大動脈(分枝血管の再建を伴うもの)	K5606														
								97 09		大動脈瘤切除術(吻合又は移植を含む。)腹部大動脈(その他のもの)	K5607														
								97 10		冠動脈、大動脈バイパス移植術	K552\$														
								97 10		弁形成術	K554\$														
								97 10		弁置換術	K555\$														
								97 97		その他のKコード	その他のKコード														
								01 01		ステントグラフト内挿術	K561\$														
05	0162	破裂性大動脈瘤	胸部大動脈瘤、破裂性	1711			手術なし	99 99		手術なし		5 5		大動脈バルーンパンピング法(IABP法)(1日に1回につき)	K600\$	2 4		持続緩徐式血液濾過	J038-2	1 3		脳梗塞	010060		
			腹部大動脈瘤、破裂性	1713			その他の手術あり	97 10		冠動脈、大動脈バイパス移植術	K552\$	5 5		経皮的心的補助法(1日に1回につき)	K602\$	2 4		人工腎臓 その他の場合	J0383						
			胸腹部大動脈瘤、破裂性	1715				97 10		弁形成術	K554\$	5 5		補助人工心臓(1日に1回につき)	K603\$	1 3		中心静脈注射	G005						
			部位不明の大動脈瘤、破裂性	1718				97 10		弁置換術	K555\$	0 0		体外ベースメーカーキック術	K596	1 2		人工呼吸	J045\$						
								03 09		ステントグラフト内挿術	K561\$														
								02 07		大動脈瘤切除術(吻合又は移植を含む。)腹部大動脈(分枝血管の再建を伴うもの)	K5606														
								02 08		大動脈瘤切除術(吻合又は移植を含む。)腹部大動脈(その他のもの)	K5607														
								01 01		大動脈瘤切除術(吻合又は移植を含む。)上行大動脈及び弓部大動脈の同時手術等	K5603\$														
								01 02		大動脈瘤切除術(吻合又は移植を含む。)弓部大動脈	K5602														
								01 03		大動脈瘤切除術(吻合又は移植を含む。)上行大動脈 大動脈弁置換術又は形成術を伴うもの	K5601イ														
								01 03		大動脈瘤切除術(吻合又は移植を含む。)上行大動脈 人工弁置換術を伴う大動脈基部置換術	K5601ロ														
								01 03		大動脈瘤切除術(吻合又は移植を含む。)上行大動脈 自己升温型大動脈基部置換術	K5601ハ														
								01 04		大動脈瘤切除術(吻合又は移植を含む。)胸腹部大動脈	K5605														
								01 05		大動脈瘤切除術(吻合又は移植を含む。)上行大動脈 その他のもの	K5601ニ														
								01 06		大動脈瘤切除術(吻合又は移植を含む。)下行大動脈	K5604														
05	0163	非破裂性大動脈瘤、腸骨動脈瘤	胸部大動脈瘤、破裂の記載がないもの	1712			手術なし	99 99		手術なし		5 5		大動脈バルーンパンピング法(IABP法)(1日に1回につき)	K600\$	2 4		持続緩徐式血液濾過	J038-2	1 1		肺炎、急性気管支炎、急性細菌性管支炎	040080		
			腹部大動脈瘤、破裂の記載がないもの	1714			その他の手術あり	97 10		冠動脈、大動脈バイパス移植術	K552\$	5 5		経皮的心的補助法(1日に1回につき)	K602\$	2 4		人工腎臓 その他の場合	J0383	1 3		脳性麻痺	070140		
			胸腹部大動脈瘤、破裂の記載がないもの	1716				97 10		弁形成術	K554\$	5 5		補助人工心臓(1日に1回につき)	K603\$	1 3		中心静脈注射	G005	1 3		急性腎不全	110290		
			部位不明の大動脈瘤、破裂の記載がないもの	1719				97 10		弁置換術	K555\$	1 1		心臓カテーテル法による諸検査(一連の検査について)	D206\$	1 2		人工呼吸	J045\$						
			腸骨動脈瘤	1723				97 97		その他のKコード	その他のKコード	0 0		体外ベースメーカーキック術	K596										
								03 09		ステントグラフト内挿術	K561\$														
								02 07		大動脈瘤切除術(吻合又は移植を含む。)腹部大動脈(分枝血管の再建を伴うもの)	K5606														

診断群分類			医療資源を最も投入した傷病名		年齢、出生時体重		手術				手術・処置等1			手術・処置等2			定義副傷病		重症度等					
MDC	コード	分類名	ICD名称	ICDコード	フラグ	年齢、出生時体重	手術分岐	対応コード	フラグ	点数表名称	区分番号等	対応コード	フラグ	処置等名称	区分番号等	対応コード	フラグ	処置等名称	区分番号等	対応コード	フラグ	疾患名	疾患コードまたはICDコード	重症度等
										02 08 大動脈瘤切除術(吻合又は移植を含む。) 腹部 大動脈(その他のもの)	K5607													
										01 01 大動脈瘤切除術(吻合又は移植を含む。) 上行大動脈及び弓部大動脈の同時手術等	K5603\$													
										01 02 大動脈瘤切除術(吻合又は移植を含む。) 弓部大動脈	K5602													
										01 03 大動脈瘤切除術(吻合又は移植を含む。) 上行大動脈 大動脈弁置換術又は形成術を伴うもの	K5601\$													
										01 03 大動脈瘤切除術(吻合又は移植を含む。) 上行大動脈 人工弁置換術を伴う大動脈基部置換術	K5601D													
										01 03 大動脈瘤切除術(吻合又は移植を含む。) 上行大動脈 自己弁温存型大動脈基部置換術	K5601H													
										01 04 大動脈瘤切除術(吻合又は移植を含む。) 胸腹部大動脈	K5605													
										01 05 大動脈瘤切除術(吻合又は移植を含む。) 上行大動脈 その他のもの	K5601=													
										01 06 大動脈瘤切除術(吻合又は移植を含む。) 下行大動脈	K5604													
05	0170	閉塞性動脈疾患	大動脈のアテローム<じゅく<粥>状>硬化(症)	1700			手術なし	99	99	手術なし		2	3	分層植皮術	K013\$	1	4	血漿交換療法	J039	1	1	肺炎、急性気管支炎、急性細気管支炎	040080	
			(四)肢の動脈のアテローム<じゅく<粥>状>硬化(症)	1702			その他の手術あり	97	97	その他のKコード		2	3	全層植皮術	K013-2\$	1	4	持続緩徐式血液濾過	J038-2	1	1	誤嚥性肺炎	040081	
			その他の動脈のアテローム<じゅく<粥>状>硬化(症)	1708			動脈塞栓除去術 その他のもの(観血的なもの)等	03	04	動脈塞栓除去術 その他のもの(観血的なもの)等	K6082	2	3	皮弁作成術、移動術、切断術、遷延皮弁術	K015\$	1	4	人工腎臓 その他の場合	J0383	1	1	急性膿皮症	080011	
			全身性および詳細不明のアテローム<じゅく<粥>状>硬化(症)	1709			03 04 四肢の血管拡張術・血栓除去術			K616		2	3	動脈(皮)弁術、筋(皮)弁術	K016	1	3	中心静脈注射	G005	1	1	糖尿病足病変	100100	
			頸動脈瘤	1720			動脈形成術、吻合術 指(手、足)の動脈	02	02	K6104		2	3	遊離皮弁術(顕微鏡下血管柄付きのもの) その他の場合	K0172	1	2	人工呼吸	J045\$	1	1	敗血症	180010	
			上肢の動脈瘤	1721			動脈形成術、吻合術 その他の動脈	02	02	K6105		2	2	四肢切断術 上腕、前腕、手、大腿、下腿、足	K0842	0	1	心大血管リハビリテーション	H000\$	1	2	認知症	01021x	
			下肢の動脈瘤	1724			02 02 血管移植術、バイパス移植術			K614\$		2	2	四肢切断術 指(手、足)	K0843									
			その他の末梢血管疾患	173\$			02 03 交感神経節切除術 胸部			K1962		2	2	四肢関節離断術	K085\$									
			腹部大動脈の塞栓症および血栓症	1740			01 01 スtentグラフト内挿術			K561\$		2	2	断端形成術(数部形成のみのもの)	K086\$									
			その他および部位不明の大動脈の塞栓症および血栓症	1741								2	2	断端形成術(骨形成を要するもの)	K087\$									
			上肢の動脈の塞栓症および血栓症	1742								1	1	心臓カテーテル法による諸検査(一連の検査について)	D206\$									
			下肢の動脈の塞栓症および血栓症	1743																				
			詳細不明の(四)肢の動脈の塞栓症および血栓症	1744																				
			腸骨動脈の塞栓症および血栓症	1745																				
			その他の動脈の塞栓症および血栓症	1748																				
			詳細不明の動脈の塞栓症および血栓症	1749																				
05	0180	静脈・リンパ管疾患	静脈炎および血栓(性)静脈炎	180\$			手術なし	99	99	手術なし		1	1	心臓カテーテル法による諸検査(一連の検査について)	D206\$	1	4	持続緩徐式血液濾過	J038-2	1	3	心不全	050130	
			遊走性血栓(性)静脈炎	1821			その他の手術あり	97	04	下肢静脈瘤手術	K617\$													
			その他の明示された静脈の塞栓症および血栓症	1828			97 04 大伏在静脈除去術			K617-2														
			部位不明の静脈の塞栓症および血栓症	1829			97 05 静脈瘤切除術(下肢以外)			K617-3														
			潰瘍を伴う下肢の静脈瘤	1830			97 05 リンパ管吻合術			K628														
			炎症を伴う下肢の静脈瘤	1831			97 06 総腸骨静脈及び股静脈血栓除去術			K619-2														
			潰瘍および炎症の両者を伴う下肢の静脈瘤	1832			97 07 静脈血栓抽出術 開腹を伴うもの			K6191														
			潰瘍または炎症を伴わない下肢の静脈瘤	1839			97 08 交感神経節切除術 胸部			K1962														
			その他の明示された部位の静脈瘤	1868			97 08 静脈形成術、吻合術 その他の静脈			K6233														
			静脈炎後症候群	1870			97 09 分層植皮術			K013\$														
			静脈機能不全(症)(慢性)(末梢)	1872			97 09 全層植皮術			K013-2\$														
			静脈のその他の明示された障害	1878			97 09 皮弁作成術、移動術、切断術、遷延皮弁術			K015\$														
							97 09 動脈(皮)弁術、筋(皮)弁術			K016														

診断群分類			医療資源を最も投入した傷病名		年齢、出生時体重		手術				手術・処置等1				手術・処置等2				定義副傷病		重症度等					
MDC	コード	分類名	ICD名称	ICDコード	コ ラ グ	年 齢、 出 生 時 体 重	手 術 分 岐	対 応 コ ド	フ ラ グ	点 数 表 名 称	区 分 番 号 等	対 応 コ ド	フ ラ グ	処 置 等 名 称	区 分 番 号 等	対 応 コ ド	フ ラ グ	処 置 等 名 称	区 分 番 号 等	対 応 コ ド	フ ラ グ	疾 患 名	疾 患 コ ド また はICD コード	フ ラ グ	重 症 度 等	
										97 09 遊離皮弁術(顕微鏡下血管柄付きのもの) 其 他の場合	K0172															
										97 10 下肢静脈瘤血管内焼灼術	K617-4															
										97 97 四肢の血管拡張術・血栓除去術	その他のK コード K616															
										01 01 四肢の血管拡張術・血栓除去術	K616															
										01 02 静脈血栓抽出術 其他のもの(親血的なもの)	K6192															
										01 03 下大静脈フィルター留置術	K620															
05	0190	肺塞栓症	肺塞栓症	I26\$			手術なし	99	99	手術なし		5	5	大動脈バルーンパンピング法(IABP法)(1 日につき)	K600\$	3	9	tPA								
			大静脈の塞栓症および血栓症	I822			手術あり	97	01	下大静脈フィルター留置術	K620	5	5	経皮的肺補助法(1日につき)	K602\$	2	6	シンテグラム	E100\$							
			空気塞栓症(外傷性)	T790				97	02	静脈血栓抽出術 其他のもの(親血的なもの)	K6192	5	5	補助人工心臓(1日につき)	K603\$	2	6	SPECT	E101							
			脂肪塞栓症(外傷性)	T791				97	03	肺動脈塞栓除去術	K592	1	1	心臓カテーテル法による諸検査(一連の検 査について)	D206\$	1	4	持続経徐式血液濾過	J038- 2							
								97	97	その他のK コード		0	0	体外ベースメーカーキック術	K596	1	4	人工腎臓 其他の 場合	J0383							
												1	3	中心静脈注射	G005											
												1	2	人工呼吸	J045\$											
05	0200	循環器疾患(そ の他)	急性リウマチ性心内膜炎	I011			手術なし	99	99	手術なし		1	5	大動脈バルーンパンピング法(IABP法)(1 日につき)	K600\$	1	4	持続経徐式血液濾過	J038- 2							
			急性リウマチ性心筋炎	I012			手術あり	97	01	皮膚、皮下、粘膜下血管腫抽出術(露出部)	K003\$	1	5	経皮的肺補助法(1日につき)	K602\$	1	4	人工腎臓 其他の 場合	J0383							
			急性リウマチ性心疾患、詳細不明	I019				97	02	皮膚、皮下、粘膜下血管腫抽出術(露出部以外)	K004\$	1	5	補助人工心臓(1日につき)	K603\$	1	3	中心静脈注射	G005							
			リウマチ性舞踏病	I02\$				97	03	分層植皮術	K013\$	1	1	心臓カテーテル法による諸検査(一連の検 査について)	D206\$	1	2	人工呼吸	J045\$							
			その他のリウマチ性心疾患	I09\$				97	03	全層植皮術	K013-2\$	0	0	体外ベースメーカーキック術	K596											
			その他の明示された動脈の動脈瘤	I728				97	04	皮弁作成術、移動術、切断術、遅延皮弁術	K015\$															
			動脈および細動脈のその他の障害	I77\$				97	05	動脈(皮)弁術、筋(皮)弁術	K016															
			低血圧(症)	I95\$				97	06	遊離皮弁術(顕微鏡下血管柄付きのもの) 其 他の場合	K0172															
			心(臓)切開後症候群	I970				97	07	血管塞栓術(頭部、胸腔、腹腔内血管等)	K615\$															
			心臓手術に続発するその他の機能障 害	I971				97	97	その他のK コード																
			循環器系の処置後障害、詳細不明	I979																						
			心血管梅毒	I980																						
			他に分類されるその他の感染症および 寄生虫症における心血管障害	I981																						
			他に分類される疾患における循環器系 のその他の明示された障害	I988																						
			循環器系のその他および詳細不明の 障害	I99																						
05	0210	徐脈性不整脈	房室ブロック、第1度	I440			手術なし	99	99	手術なし		5	5	大動脈バルーンパンピング法(IABP法)(1 日につき)	K600\$	2	4	持続経徐式血液濾過	J038- 2	1	1	肺炎、急性気管 支炎、急性細菌 管支炎	040080			
			房室ブロック、第2度	I441			手術あり	97	01	冠動脈、大動脈バイパス移植術 2吻合以上の もの	K5522	5	5	経皮的肺補助法(1日につき)	K602\$	2	4	人工腎臓 其他の 場合	J0383	1	1	誤嚥性肺炎	040081			
			房室ブロック、完全	I442				97	02	両心室ペースメーカー移植術	K598	5	5	補助人工心臓(1日につき)	K603\$	2	3	中心静脈注射	G005	1	2	低カリウム血症	100391			
			その他および詳細不明の房室ブロック	I443				97	04	ペースメーカー移植術	K597\$	3	3	心臓電気生理学的検査		1	2	人工呼吸	J045\$	1	3	呼吸不全(その 他)	040130			
			左脚前枝ブロック	I444				97	04	ペースメーカー交換術	K597-2	1	1	心臓カテーテル法による諸検査(一連の検 査について)	D206\$					1	3	敗血症	180010			
			左脚後枝ブロック	I445				97	97	その他のK コード		0	0	体外ベースメーカーキック術	K596											
			その他および詳細不明の分枝ブロック	I446																						
			左脚ブロック、詳細不明	I447																						
			右脚分枝ブロック	I450																						
			その他および詳細不明の右脚ブロック	I451																						
			二束ブロック	I452																						
			三束ブロック	I453																						
			非特異性心室内ブロック	I454																						
			その他の明示された心ブロック	I455																						
			その他の明示された伝導障害	I458																						
			伝導障害、詳細不明	I459																						

診断群分類			医療資源を最も投入した傷病名		年齢、出生時体重		手術				手術・処置等1				手術・処置等2				定義副傷病		重症度等									
MDC	コード	分類名	ICD名称	ICDコード	フラグ	年齢、出生時体重	手術分岐	対応コード	フラグ	点数表名称	区分番号等	対応コード	フラグ	処置等名称	区分番号等	対応コード	フラグ	処置等名称	区分番号等	対応コード	フラグ	疾患名	疾患コードまたはICDコード	フラグ	重症度等					
			心停止 洞不全症候群 心臓電子器具の機械的合併症	146\$ 1495 T821																										
05	0340	その他の循環器の障害	心膜血腫、他に分類されないもの 心膜滲出液(非炎症性) 心膜の疾患、詳細不明 他に分類される疾患における心内膜炎 および心弁膜障害 不整脈、詳細不明 腱索の断裂、他に分類されないもの 乳頭筋の断裂、他に分類されないもの 心臓内血栓症、他に分類されないもの 心血管疾患、詳細不明 心(臓)拡大 その他の診断名不明確な心疾患 心疾患、詳細不明 他に分類される疾患におけるその他の 心臓障害 部位不明の動脈瘤 毛細血管のその他の疾患 毛細血管の疾患、詳細不明 他に分類される疾患における動脈、細 動脈および毛細血管の障害 静脈圧迫 静脈の障害、詳細不明	I312 I313 I319 I39\$ I499 I511 I512 I513 I516 I517 I518 I519 I52\$ I729 I788 I789 I79\$ I871 I879			手術なし 手術あり	99 99 97 97	手術なし 手術あり			1 5 1 5 1 5 1 1 0 0		大動脈バルーンパンピング法(IABP法)(1日につき) 経皮的肺補助法(1日につき) 補助人工心臓(1日につき) 心臓カテーテル法による諸検査(一連の検査について) 体外ベースメーキング術	K600\$ K602\$ K603\$ D206\$ K596	1 4 1 4 1 3 1 2 1 2		持続経徐血液濾過 人工腎臓 その他の場合 中心静脈注射 人工呼吸	J038-2 J0383 G005 J045\$											
06	0010	食道の悪性腫瘍(頸部を含む。)	頸部食道の悪性新生物 胸部食道の悪性新生物 腹部食道の悪性新生物 上部食道の悪性新生物 中部食道の悪性新生物 下部食道の悪性新生物 食道の悪性新生物 食道の境界部病巣 食道の悪性新生物、部位不明 食道の上皮内癌	C150 C151 C152 C153 C154 C155 C158 C159 D001			手術なし その他の手術あり 内視鏡的食道粘膜切除術等 食道腫瘍摘出術 内視鏡によるもの 胃瘻造設術(経皮的内視鏡下胃瘻造設術、腹腔鏡下胃瘻造設術を含む。) 気管・気管支ステント留置術 食道狭窄拡張術 食道ステント留置術 内視鏡的消化管止血術 食道悪性腫瘍手術(消化管再建手術を併施するもの) 頸部、胸部、腹部の操作によるもの等 胸腔鏡下食道悪性腫瘍手術 頸部、胸部、腹部の操作によるもの 食道悪性腫瘍手術(消化管再建手術を併施するもの) 胸部、腹部の操作によるもの 胸腔鏡下食道悪性腫瘍手術 胸部、腹部の操作によるもの 食道悪性腫瘍手術(消化管再建手術を併施するもの) 腹部の操作によるもの 食道切除後2次的再建術 頸部郭清術 食道悪性腫瘍手術(単に切除のみのもの)	C150 C151 C152 C153 C154 C155 C158 C159 D001			99 99 97 97 02 06 02 07 02 08 02 08 02 08 02 16 01 01 01 01 01 02 01 02 01 03 01 04 01 05 01 05	手術なし その他の手術あり 内視鏡的食道粘膜切除術等 食道腫瘍摘出術 内視鏡によるもの 胃瘻造設術(経皮的内視鏡下胃瘻造設術、腹腔鏡下胃瘻造設術を含む。) 気管・気管支ステント留置術 食道狭窄拡張術 食道ステント留置術 内視鏡的消化管止血術 食道悪性腫瘍手術(消化管再建手術を併施するもの) 頸部、胸部、腹部の操作によるもの等 胸腔鏡下食道悪性腫瘍手術 頸部、胸部、腹部の操作によるもの 食道悪性腫瘍手術(消化管再建手術を併施するもの) 胸部、腹部の操作によるもの 胸腔鏡下食道悪性腫瘍手術 胸部、腹部の操作によるもの 食道悪性腫瘍手術(消化管再建手術を併施するもの) 腹部の操作によるもの 食道切除後2次的再建術 頸部郭清術 食道悪性腫瘍手術(単に切除のみのもの)	K013\$ K013-2\$ K015\$ K016 K0172 K019 K021\$ K6105 K6233 K664 K508-2\$ K522\$ K522-2 K654 K5291 K529-21 K5292 K529-22 K5293 K531\$ K469\$ K527\$	1 4 1 4 1 4 1 3 1 2 1 1 1 1 1 4 1 4		分層植皮術 全層植皮術 皮弁作成術、移動術、切断術、遷延皮弁術 動脈(皮)弁術、筋(皮)弁術 遊離皮弁術(顕微鏡下血管柄付きのもの) その他の場合 複合組織移植術 粘膜移植術 動脈形成術、吻合術 その他の動脈 静脈形成術、吻合術 その他の静脈 化学療法ありかつ放射線療法なし 化学療法ありかつ放射線療法あり 化学療法なしかつ放射線療法あり 人工腎臓 その他の場合 中心静脈注射 人工呼吸	K013\$ K013-2\$ K015\$ K016 K0172 K019 K021\$ K6105 K6233	4 8 3 7 2 6 1 3 1 2 1 1 1 1 1 4 1 4		放射線療法ありかつ放射線療法あり 放射線療法なしかつ放射線療法あり 人工腎臓 その他の場合 中心静脈注射 人工呼吸	040081 130070 180010 J0383 G005 J045\$									
06	0020	胃の悪性腫瘍	胃の悪性新生物 胃の上皮内癌	C16\$ D002			手術なし その他の手術あり	99 99 97 11	手術なし 内視鏡的消化管止血術			1 3 1 3		膵体尾部腫瘍切除術 膵尾部切除術(腫瘍摘出術を含む。)の場合 腹腔鏡下膵体尾部腫瘍切除術	K7021\$ K702-2	5 10 4 9		トラスツズマブ パクリタキセル		1 1 1 1		肺炎、急性気管支炎、急性細気管支炎 膵臓性肺炎	040080 040081							

診断群分類			医療資源を最も投入した傷病名		年齢、出生時体重		手術				手術・処置等1			手術・処置等2			定義副傷病		重症度等						
MDC	コード	分類名	ICD名称	ICDコード	コ ラ ド	年 齢、出 生 時 体 重	手術 分 岐	対 応 コ ド	フ ラ グ	点 数 表 名 称	区 分 番 号 等	対 応 コ ド	フ ラ グ	処 置 等 名 称	区 分 番 号 等	対 応 コ ド	フ ラ グ	処 置 等 名 称	区 分 番 号 等	対 応 コ ド	フ ラ グ	疾 患 名	疾 患 コ ド また はICD コード	フ ラ グ	重 症 度 等
								97	97	その他のK コード		1	2	脾摘出術	K711	4	9	ドセタキセル水和物		1	1	ヘルニアの記載 のない腸閉塞	060210		
							04	10	内視鏡的胃、十二指腸 ポリープ・粘膜切除術 試験開腹術等	K653\$ K636 K636-3	1	1	胆嚢摘出術	K672	3	8	化学療法ありかつ放 射線療法なし		1	1	敗血症	180010			
							03	07	試験開腹術	K636					2	6	放射線療法		1	3	後腹膜疾患	110050			
							03	07	腹腔鏡下試験開腹術	K636-3					1	2	中心静脈注射	G005	1	3	播種性血管内 凝固症候群	130100			
							03	07	腹腔鏡下試験切除術	K636-4					1	1	人工呼吸	J045\$							
							03	08	胃腸吻合術(ブラウン吻合を含む。)	K662															
							03	08	腹腔鏡下胃腸吻合術	K662-2															
							03	09	胃瘻造設術(経皮的内視鏡下胃瘻造設術、腹腔 鏡下胃瘻造設術を含む。)	K664															
							03	09	経皮経食道胃管挿入術(PTEG)	K664-2															
							02	04	腹腔鏡下胃切除術 悪 性腫瘍手術等	K655-22															
							02	05	胃局所切除術	K654-2															
							02	06	腹腔鏡下胃局所切除術	K654-3\$															
							01	01	胃全摘術 悪性腫瘍手 術等	K6572															
							01	02	腹腔鏡下胃全摘術 悪性腫瘍手術	K657-22															
							01	03	胃切除術 悪性腫瘍手術	K6552															
							01	03	噴門胃切除術 悪性腫瘍切除術	K655-42															
							01	03	腹腔鏡下噴門胃切除術 悪性腫瘍切除術	K655-52															
06	0030	小腸の悪性腫 瘍、腹膜の悪性 腫瘍	小腸の悪性新生物 その他および部位不明確の消化器の 悪性新生物 消化器系の境界部病巣 腹膜中皮腫 後腹膜の悪性新生物 腹膜の明示された部位の悪性新生物 腹膜の悪性新生物、部位不明 後腹膜および腹膜の悪性新生物 後 腹膜および腹膜の境界部病巣 腹腔内リンパ節の悪性新生物 小腸の続発性悪性新生物 その他の明示された消化器の上皮内 癌	C17\$ C268 C451 C480 C481 C482 C488 C772 C784 D017			手術なし その他の手術あり 小腸切除術等	99 97 01	99 97 01	手術なし その他のK コード K716\$		1	3	経皮的腎(腎盂)瘻造設術 残存尿管摘出術 尿管膀胱吻合術	K775 K784 K786	4 4 3	9 9 8	カルボプラチン+ドセ タキセル水和物あり カルボプラチン+バクリ タキセルあり 化学療法ありかつ放 射線療法なし		1 1 3	1 3 3	ヘルニアの記載 のない腸閉塞 腹膜炎、腹腔内 腫瘍(女性器臓 器を除く。) 敗血症	060210 060370 180010		
							01	02	腹腔鏡下小腸切除術	K716-2\$		1	3	尿管尿管吻合術	K787	2	6	放射線療法							
							01	03	後腹膜悪性腫瘍手術	K643		1	2	抗悪性腫瘍剤動脈、静脈又は腹腔内持続 注入用植込型カテーテル設置	K611\$	1	2	中心静脈注射	G005						
							01	03	腹腔鏡下小切開後腹膜悪性腫瘍手術	K643-2		1	1	人工肛門形成術	K736\$	1	1	人工呼吸	J045\$						
							01	04	試験開腹術	K636															
							01	04	腹腔鏡下試験開腹術	K636-3															
							01	04	腹腔鏡下試験切除術	K636-4															
							01	05	腸吻合術	K724															
							01	06	胃腸吻合術(ブラウン吻合を含む。)	K662															
							01	06	腹腔鏡下胃腸吻合術	K662-2															
							01	07	人工肛門造設術	K726															
							01	08	リンパ節群郭清術	K627\$															
							01	08	腹腔鏡下骨盤内リンパ節群郭清術	K627-2															
06	0035	結腸(虫垂を含 む。)の悪性腫瘍	結腸の悪性新生物 腸管の悪性新生物、部位不明 消化器系の悪性新生物、部位不明確 大腸および直腸の続発性悪性新生物 結腸の上皮内癌	C18\$ C260 C269 C785 D010			手術なし その他の手術あり	99 97	99 13 14	手術なし 下部消化管ステント留置術 内視鏡的消化管止血術		1	4	腸瘻、虫垂瘻造設術 腹腔鏡下腸瘻、虫垂瘻造設術 経皮的腎(腎盂)瘻造設術	K725 K725- 2 K775	5 5 5	10 10 10	バニツムマブ セツキシマブ ペバシズマブ		1 1 1	1 1 1	肺炎、急性気管 支炎、急性細気 管支炎 腸膿性肺炎 ヘルニアの記載 のない腸閉塞	040080 040081 060210		
								97	97	その他のK コード		1	3	残存尿管摘出術	K784	5	10	レゴラフェニブ水和物		1	1	腹膜炎、腹腔内 腫瘍(女性器臓 器を除く。)	060370		
							04	12	内視鏡的結腸ポリープ・ 粘膜切除術	K721\$		1	3	尿管膀胱吻合術	K786	4	9	フルオロウラシル+レ ボホリナートカルシウ ム+オキサリプラチン あり		1	1	敗血症	180010		
							03	11	早期悪性腫瘍大腸粘膜 下層剥離術	K721-4		1	3	尿管尿管吻合術	K787	3	8	フルオロウラシル+レ ボホリナートカルシウ ム+イリリネカン塩酸塩 水和物あり		1	2	脳腫瘍	010010		
							02	05	腸吻合術等	K724		1	2	抗悪性腫瘍剤動脈、静脈又は腹腔内持続 注入用植込型カテーテル設置	K611\$	3	7	化学療法ありかつ放 射線療法なし		1	2	骨の悪性腫瘍 (脊椎を除く。)	070040		

診断群分類			医療資源を最も投入した傷病名		年齢、出生時体重		手術				手術・処置等1				手術・処置等2				定義副傷病		重症度等				
MDC	コード	分類名	ICD名称	ICDコード	フラグ	年齢、出生時体重	手術分岐	対応コード	フラグ	点数表名称	区分番号等	対応コード	フラグ	処置等名称	区分番号等	対応コード	フラグ	処置等名称	区分番号等	対応コード	フラグ	疾患名	疾患コードまたはICDコード	フラグ	重症度等
								02	06	試験開腹術	K636	1	1	人工肛門造設術	K726	2	6	放射線療法		1	2	腎臓または尿路の感染症	110310		
								02	06	腹腔鏡下試験開腹術	K636-3							1	3	人工腎臓 その他の場合	J0383				
								02	06	腹腔鏡下試験切除術	K636-4							1	2	中心静脈注射	G005				
								02	07	胃腸吻合術(ブラウン吻合を含む。)	K662							1	1	人工呼吸	J045\$				
								02	07	腹腔鏡下胃腸吻合術	K662-2														
								02	08	リンパ節群郭清術	K627\$														
								02	08	腹腔鏡下骨盤内リンパ節群郭清術	K627-2														
								02	09	人工肛門閉鎖術	K732\$														
								02	10	人工肛門形成術	K736\$														
								01	01	結腸切除術 全切除、亜全切除又は悪性腫瘍手術等	K7193														
								01	01	結腸切除術 全切除、亜全切除又は悪性腫瘍手術	K7193														
								01	02	腹腔鏡下結腸悪性腫瘍切除術	K719-3														
								01	03	腹腔鏡下結腸切除術	K719-2\$														
								01	04	後腹膜悪性腫瘍手術	K643														
								01	04	腹腔鏡下小切開後腹膜悪性腫瘍手術	K643-2														
06	0040	直腸肛門(直腸S状部から肛門)の悪性腫瘍	直腸S状結腸移行部の悪性新生物	C19			手術なし	99	99	手術なし		1	5	腸瘻、虫垂瘻造設術	K725	6	11	バニツムマブ		1	1	誤嚥性肺炎	040081		
			直腸の悪性新生物	C20			その他の手術あり	97	18	下部消化管ステント留置術	K735-4	1	5	腹腔鏡下腸瘻、虫垂瘻造設術	K725-2	6	11	セツキシマブ		1	1	ヘルニアの記載のない腸閉塞	060210		
			肛門および肛門管の悪性新生物	C21\$				97	19	内視鏡的消化管止血術	K654	1	4	分層植皮術	K013\$	6	11	ペバシズマブ		1	1	敗血症	180010		
			骨盤内リンパ節の悪性新生物	C75				97	97	その他のKコード	K013-2\$	1	4	全層植皮術	K013-2\$	6	11	レゴラフェニブ水和物		1	2	脳腫瘍	010010		
			直腸S状結腸移行部の上皮内癌	D011			内視鏡的結腸ポリープ・粘膜切除術	05	17	内視鏡的結腸ポリープ・粘膜切除術	K721\$	1	4	皮弁作成術、移動術、切断術、遷延皮弁術	K015\$	5	10	フルオウラシル+レボホリナートカルシウム+オキサリプラチンあり		1	2	肺炎、急性気管支炎、急性細気管支炎	040080		
			直腸の上皮内癌	D012			早期悪性腫瘍大腸粘膜下層剥離術	04	16	早期悪性腫瘍大腸粘膜下層剥離術	K721-4	1	4	動脈(皮)弁術、筋(皮)弁術	K016	4	9	フルオウラシル+レボホリナートカルシウム+リノテカン塩酸塩水和物あり		1	2	骨の悪性腫瘍(骨髄を除く。)	070040		
			肛門および肛門管の上皮内癌	D013			直腸腫瘍摘出術(ポリープ摘出を含む。)	03	13	直腸腫瘍摘出術(ポリープ摘出を含む。)	K739\$	1	4	遊離皮弁術(顕微鏡下血管柄付きのもの)	K0172	4	8	化学療法ありかつ放射線療法なし		1	2	腎臓または尿路の感染症	110310		
			その他および部位不明の腸の上皮内癌	D014			経肛門的内視鏡下手術(直腸腫瘍に限る。)	03	13	経肛門的内視鏡下手術(直腸腫瘍に限る。)	K739-2	1	4	複合組織移植術	K019	3	7	化学療法ありかつ放射線療法あり		1	3	腹膜炎、腹腔内臓器(女性生殖器を除く。)	060370		
								03	13	低侵襲経肛門的局所切除術(MITAS)	K739-3	1	4	自家遊離複合組織移植術(顕微鏡下血管柄付きのもの)	K020	2	6	化学療法なしかつ放射線療法あり							
								03	14	人工肛門閉鎖術 腸管切除を伴うもの	K7322	1	4	組織拡張器による再建手術(一連につき)	K0222	1	3	人工腎臓 その他の場合	J0383						
								03	14	人工肛門形成術	K736\$	1	3	経皮的腎(腎盂)瘻造設術	K775	1	2	中心静脈注射	G005						
								03	15	試験開腹術	K636	1	3	残存尿管摘出術	K784	1	1	人工呼吸	J045\$						
								03	15	腹腔鏡下試験開腹術	K636-3	1	3	尿管膀胱吻合術	K786										
								03	15	腹腔鏡下試験切除術	K636-4	1	3	尿管尿管吻合術	K787										
								02	05	肛門悪性腫瘍手術 切除等	K7481	1	2	抗悪性腫瘍剤動脈、静脈又は腹腔内持続注入用植込型カテーテル設置	K611\$										
								02	06	直腸切除・切断術 超低位前方切除術(経肛門的結腸直腸吻合によるもの)	K7403	1	1	人工肛門造設術	K726										
								02	07	直腸切除・切断術 低位前方切除術	K7402														
								02	08	直腸切除・切断術 切除術	K7401														
								02	09	腹腔鏡下直腸切除・切断術 低位前方切除術	K740-22														
								02	10	腹腔鏡下直腸切除・切断術 切除術	K740-21														
								02	11	結腸切除術 全切除、亜全切除又は悪性腫瘍手術	K7193														
								02	12	腹腔鏡下結腸悪性腫瘍切除術	K719-3														
								01	01	骨盤内臓全摘術等	K645														
								01	02	肛門悪性腫瘍手術 直腸切断を伴うもの	K7482														
								01	03	直腸切除・切断術 切断術	K7404														
								01	04	腹腔鏡下直腸切除・切断術 切断術	K740-23														
06	0050	肝・肝内胆管の悪性腫瘍(続発性を含む。)	肝および肝内胆管の悪性新生物	C22\$			手術なし	99	99	手術なし		1	4	食道・胃静脈瘤硬化療法(内視鏡によるもの)(一連として)	K533	3	8	化学療法ありかつ放射線療法なし		1	1	誤嚥性肺炎	040081		
			肝の続発性悪性新生物	C787			その他の手術あり	97	97	その他のKコード	K533-2	1	4	内視鏡的食道・胃静脈瘤結紮術	K533-2	2	6	放射線療法		1	1	胸水、胸膜の疾患(その他)	040190		

診断群分類			医療資源を最も投入した傷病名		手術				手術・処置等1			手術・処置等2			定義副傷病		重症度等														
MDC	コード	分類名	ICD名称	ICDコード	コラド	年齢、出生時体重	手術分岐	対応コード	フラグ	点数表名称	区分番号等	対応コード	フラグ	処置等名称	区分番号等	対応コード	フラグ	疾患名	疾患コードまたはICDコード	フラグ	重症度等										
			肝、胆のうく囊>および胆管の上皮内癌 肝、胆のうく囊>および胆管の性状不詳または不明の新生物	D015 D376			肝悪性腫瘍ラジオ波焼灼療法(一連として)等	03	09	肝悪性腫瘍ラジオ波焼灼療法(一連として)	K697-3\$	1	4	内視鏡的消化管止血術	K654	1	3	人工腎臓 その他の場合	J0383	1	1	骨の悪性腫瘍(脊椎を除く。)	070040								
							試験開腹術	03	10	K636	1	3	限局性腹腔腫瘍手術	K637\$	1	2	中心静脈注射	G005	1	1	敗血症	180010									
							腹腔鏡下試験開腹術	03	10	K636-3	1	3	経皮的腹腔腫瘍ドレナージ術	K637-2	1	1	人工呼吸	J045\$	1	3	呼吸不全(その他)	040130									
							腹腔鏡下試験切除術	03	10	K636-4	1	3	急性汎発性腹膜炎手術	K639	1	3	心不全		1	3	心不全	050130									
							肝悪性腫瘍マイクロ波凝固法(一連として)	03	11	K697-2\$	1	3	腹腔鏡下汎発性腹膜炎手術	K639-3	1	3	ヘルニアの記載のない腸閉塞		1	3	ヘルニアの記載のない腸閉塞	060210									
							肝切除術 部分切除等	02	05	K6951	1	3	胃瘻造設術(経皮的内視鏡下胃瘻造設術、腹腔鏡下胃瘻造設術を含む。)	K664	1	3	胆管(肝内外)結石、胆管炎		1	3	胆管(肝内外)結石、胆管炎	060340									
							腹腔鏡下肝切除術 部分切除	02	05	K695-21	1	3	胃瘻閉鎖術	K665	1	3	急性膵炎		1	3	急性膵炎	060350									
							肝切除術 亜区域切除	02	06	K6952	1	3	胃瘻除去術	K665-2	1	3	播種性血管内凝固症候群		1	3	播種性血管内凝固症候群	130100									
							肝切除術 外側区域切除	02	06	K6953	1	3	腸瘻、虫垂瘻造設術	K725	1	3															
							肝切除術 1区域切除(外側区域切除を除く。)	02	06	K6954	1	3	腹腔鏡下腸瘻、虫垂瘻造設術	K725-2	1	3															
							腹腔鏡下肝切除術 外側区域切除	02	06	K695-22	1	3	人工肛門造設術	K726	1	3															
							胆管悪性腫瘍手術	02	07	K677	1	2	抗悪性腫瘍剤動脈、静脈又は腹腔内持続注入用植込型カテーテル設置	K611\$	1	2															
							肝切除術 2区域切除以上であって、血行再建を伴うもの等	01	01	K6957	1	2	血管塞栓術(頭部、胸腔、腹腔内血管等)	K615\$	1	2															
							肝門部胆管悪性腫瘍手術 血行再建あり	01	01	K677-21	1	1	動脈形成術、吻合術 その他の動脈	K6105	1	1															
							膵頭部腫瘍切除術	01	02	K703\$	1	1	胆嚢摘出術	K672	1	1															
							肝門部胆管悪性腫瘍手術 血行再建なし	01	03	K677-22	1	1	腹腔鏡下胆嚢摘出術	K672-2	1	1															
							肝切除術 3区域切除以上のもの	01	03	K6956	1	1	胆管形成手術(胆管切除術を含む。)	K673	1	1															
							肝切除術 2区域切除	01	04	K6955	1	1	胆管外瘻造設術 開腹によるもの	K6821	1	1															
							06	0060	胆嚢、肝外胆管の悪性腫瘍	胆のうく囊>の悪性新生物	C23			手術なし	99	99	手術なし		1	3	限局性腹腔腫瘍手術	K637\$	3	8	化学療法ありかつ放射線療法なし		1	2	肺炎、急性気管支炎、急性細気管支炎	040080	
										その他および部位不明の胆道の悪性新生物	C24\$			その他の手術あり	97	06	試験開腹術	K636	1	3	経皮的腹腔腫瘍ドレナージ術	K637-2	2	6	放射線療法		1	2	胸水、胸膜の疾患(その他)	040190	
															97	06	腹腔鏡下試験開腹術	K636-3	1	3	急性汎発性腹膜炎手術	K639	1	3	人工腎臓 その他の場合	J0383	1	3	呼吸不全(その他)	040130	
								97	06	腹腔鏡下試験切除術	K636-4	1	3	腹腔鏡下汎発性腹膜炎手術	K639-3	1	2	中心静脈注射	G005	1	3	腹膜炎、腹腔内腫瘍(女性生殖器を除く。)	060370								
								97	06	胃腸吻合術(ブrawn吻合術を含む。)	K662	1	3	胃瘻造設術(経皮的内視鏡下胃瘻造設術、腹腔鏡下胃瘻造設術を含む。)	K664	1	1	人工呼吸	J045\$	1	3	播種性血管内凝固症候群	130100								
								97	06	腹腔鏡下胃腸吻合術	K662-2	1	3	胃瘻閉鎖術	K665	1	3	敗血症		1	3	敗血症	180010								
								97	06	総胆管胃(腸)吻合術	K680	1	3	胃瘻除去術	K665-2																
								97	06	肝内胆管(肝管)胃(腸)吻合術	K696	1	3	膵管空腸吻合術	K706																
								97	97	その他のKコード		1	3	腸瘻、虫垂瘻造設術	K725																
							腹腔鏡下胆嚢摘出術等	04	05	腹腔鏡下胆嚢摘出術	K672-2	1	3	腹腔鏡下腸瘻、虫垂瘻造設術	K725-2																
							胆嚢悪性腫瘍手術 胆嚢に限局するもの(リンパ節郭清を含む。)	04	05	胆嚢摘出術	K672	1	3	人工肛門造設術	K726																
							胆嚢悪性腫瘍手術 胆嚢に限局するもの(リンパ節郭清を含む。)	03	04	胆嚢悪性腫瘍手術 胆嚢に限局するもの(リンパ節郭清を含む。)	K6751	1	2	抗悪性腫瘍剤動脈、静脈又は腹腔内持続注入用植込型カテーテル設置 開腹して設置した場合	K6111																
							胆嚢悪性腫瘍手術 肝切除(亜区域切除以上)を伴うもの	03	04	胆嚢悪性腫瘍手術 肝切除(亜区域切除以上)を伴うもの	K6752	1	2	抗悪性腫瘍剤動脈、静脈又は腹腔内持続注入用植込型カテーテル設置 四肢に設置した場合	K6112																
							胆管悪性腫瘍手術	03	04	胆管悪性腫瘍手術	K677	1	2	血管塞栓術(頭部、胸腔、腹腔内血管等)	K615\$																
							膵頭部腫瘍切除術等	02	02	膵頭部腫瘍切除術	K703\$	1	1	動脈形成術、吻合術 その他の動脈	K6105																

診断群分類			医療資源を最も投入した傷病名		年齢、出生時体重		手術				手術・処置等1			手術・処置等2			定義副傷病		重症度等			
MDC	コード	分類名	ICD名称	ICDコード	コード	年齢、出生時体重	手術分岐	対応コード	フラグ	点数表名称	区分番号等	対応コード	フラグ	処置等名称	区分番号等	対応コード	フラグ	疾患名	疾患コードまたはICDコード	フラグ	重症度等	
								02	03	胆嚢悪性腫瘍手術 肝切除(葉以上)を伴うもの	K6753	1	1	胆管形成手術(胆管切除術を含む。)	K673							
								02	03	胆嚢悪性腫瘍手術 膵頭十二指腸切除を伴うもの	K6754	1	1	胆管外瘻造設術 開腹によるもの	K6821							
								02	03	肝門部胆管悪性腫瘍手術 血行再建なし	K677-22	1	1	胆管外瘻造設術 経皮経肝によるもの	K6822							
								02	03	肝切除術 部分切除	K6951	1	1	経皮的胆管ドレナージ術	K682-2							
								02	03	肝切除術 垂区域切除	K6952	1	1	内視鏡的経鼻胆管ドレナージ術(ENBD)	K682-3							
								02	03	肝切除術 外側区域切除	K6953	1	1	内視鏡的胆道ステント留置術	K688							
								02	03	肝切除術 1区域切除(外側区域切除を除く。)	K6954	1	1	経皮経肝胆管ステント挿入術	K689							
								02	03	肝切除術 2区域切除	K6955	1	1	肝内胆管外瘻造設術 開腹によるもの	K6971							
								02	03	肝切除術 3区域切除以上のもの	K6956	1	1	肝内胆管外瘻造設術 経皮経肝によるもの	K6972							
								02	03	腹腔鏡下肝切除術	K695-2\$											
								01	01	肝切除術 2区域切除以上であって、血行再建を伴うもの等	K6957											
								01	01	胆嚢悪性腫瘍手術 膵頭十二指腸切除及び肝切除(葉以上)を伴うもの	K6755											
								01	01	肝門部胆管悪性腫瘍手術 血行再建あり	K677-21											
								01	01	肝門部胆管悪性腫瘍手術 血行再建あり+膵頭部腫瘍切除術	K677-21+K703\$											
								01	01	肝門部胆管悪性腫瘍手術 血行再建なし+膵頭部腫瘍切除術	K677-22+K703\$											
								01	01	肝切除術 垂区域切除+膵頭部腫瘍切除術	K6952+K703\$											
								01	01	肝切除術 外側区域切除+膵頭部腫瘍切除術	K6953+K703\$											
								01	01	肝切除術 1区域切除(外側区域切除を除く。)+膵頭部腫瘍切除術	K6954+K703\$											
								01	01	肝切除術 3区域切除以上のもの+膵頭部腫瘍切除術	K6956+K703\$											
								01	01	肝切除術 2区域切除以上であって、血行再建を伴うもの+膵頭部腫瘍切除術	K6957+K703\$											
								01	01	腹腔鏡下肝切除術 部分切除+膵頭部腫瘍切除術	K695-21+K703\$											
06	007x	膵臓、脾臓の腫瘍	060071 膵臓の腫瘍				手術なし	99	99	手術なし		1	3	限局性腹腔腫瘍手術	K637\$	6	10	オクトレオチド酢酸塩徐放性	1	1	肺炎、急性気管支炎、急性細気管支炎	040080
			膵の悪性新生物	C25\$			その他の手術あり	97	05	内視鏡的胃、十二指腸ステント留置術	K651	1	3	経皮的腹腔腫瘍ドレナージ術	K637-2	5	9	スニチニプリング酸	1	1	誤嚥性肺炎	040081
			膵の良性新生物	D136				97	05	胃腸吻合術(ブラウン吻合を含む。)	K662	1	3	急性汎発性腹膜炎手術	K639	5	9	エベロリムス	1	1	ヘルニアの記載のない腸閉塞	060210
			内分泌膵の良性新生物	D137				97	05	腹腔鏡下胃腸吻合術	K662-2	1	3	腹腔鏡下汎発性腹膜炎手術	K639-3	4	8	化学療法ありかつ放射線療法なし	1	1	敗血症	180010
			その他の消化器の性状不詳または不明の新生物	D377				97	05	胃瘻造設術(経皮的内視鏡下胃瘻造設術、腹腔鏡下胃瘻造設術を含む。)	K664	1	3	胃瘻造設術(経皮的内視鏡下胃瘻造設術、腹腔鏡下胃瘻造設術を含む。)	K664	3	7	化学療法ありかつ放射線療法あり	1	3	腹膜炎、腹腔内腫瘍(女性器臓器を除く。)	060370
			060072 膵臓の腫瘍					97	05	経皮的胆管ドレナージ術	K682-2	1	3	胃瘻閉鎖術	K665	2	6	化学療法なしかつ放射線療法あり				
			脾の悪性新生物	C261				97	05	内視鏡的経鼻胆管ドレナージ術(ENBD)	K682-3	1	3	胃瘻除去術	K665-2	1	3	人工腎臓 その他の場合	J0383			
								97	05	超音波内視鏡下瘻孔形成術(腹腔内腫瘍に対するもの)	K682-4	1	3	腸瘻、虫垂瘻造設術	K725	1	2	中心静脈注射	G005			
								97	05	内視鏡的胆道ステント留置術	K688	1	3	腹腔鏡下腸瘻、虫垂瘻造設術	K725-2	1	1	人工呼吸	J045\$			
								97	05	経皮経肝胆管ステント挿入術	K689	1	3	人工肛門造設術	K726							
								97	05	人工肛門造設術	K726	1	2	抗悪性腫瘍剤動脈、静脈又は腹腔内持続注入用植込型カテーテル設置 開腹して設置した場合	K6111							
								97	05	経皮的尿路結石除去術(経皮的腎瘻造設術を含む。)	K764	1	2	抗悪性腫瘍剤動脈、静脈又は腹腔内持続注入用植込型カテーテル設置 四肢に設置した場合	K6112							
								97	06	試験開腹術	K636	1	1	総胆管胃(腸)吻合術	K680							
								97	06	腹腔鏡下試験開腹術	K636-3	1	1	胆管外瘻造設術 開腹によるもの	K6821							
								97	06	腹腔鏡下試験切除術	K636-4	1	1	胆管外瘻造設術 経皮経肝によるもの	K6822							

診断群分類			医療資源を最も投入した傷病名		年齢、出生時体重		手術				手術・処置等1			手術・処置等2			定義副傷病		重症度等						
MDC	コード	分類名	ICD名称	ICDコード	コード	年齢、出生時体重	手術岐	対応コード	フラグ	点数表名称	区分番号等	対応コード	フラグ	処置等名称	区分番号等	対応コード	フラグ	処置等名称	区分番号等	対応コード	フラグ	疾患名	疾患コードまたはICDコード	フラグ	重症度等
							97 06			胆嚢胃(腸)吻合術	K679	1 1		経皮的胆管ドレナージ術	K682-2										
							97 97			その他のKコード	K682-3	1 1		内視鏡的経鼻胆管ドレナージ術(ENBD)	K682-3										
							02 04			脾縫合術(部分切除を含む。)等	K710	1 1		内視鏡的胆道ステント留置術	K688										
							02 04			脾摘出術	K711	1 1		経皮経肝胆管ステント挿入術	K689										
							02 04			腹腔鏡下脾摘出術	K711-2	1 1		肝内胆管外瘻造設術 開腹によるもの	K6971										
							01 01			膵頭部腫瘍切除術 血行再建を伴う腫瘍切除術の場合等	K7034	1 1		肝内胆管外瘻造設術 経皮経肝によるもの	K6972										
							01 01			膵頭部腫瘍切除術 膵頭十二指腸切除術の場合	K7031	1 1		膵管空腸吻合術	K706										
							01 01			膵頭部腫瘍切除術 リンパ節・神経叢郭清等を伴う腫瘍切除術の場合又は十二指腸温存膵頭切除術の場合	K7032														
							01 01			膵頭部腫瘍切除術 周辺臓器(胃、結腸、腎、副腎等)の合併切除を伴う腫瘍切除術の場合	K7033														
							01 01			膵全摘術	K704														
							01 02			膵中央切除術	K700														
							01 02			膵体尾部腫瘍切除術	K702\$														
							01 03			腹腔鏡下膵体尾部腫瘍切除術	K702-2														
06	0080	食道の良性腫瘍	食道の良性新生物	D130			手術なし	99	99	手術なし						1 3		人工腎臓 その他の場合	J0383						
							その他の手術あり	97	97	その他のKコード						1 2		中心静脈注射	G005						
							食道腫瘍摘出術 内視鏡によるもの	02	03	食道腫瘍摘出術 内視鏡によるもの	K5261	1 1		人工呼吸	J045\$										
							食道腫瘍摘出術 開胸又は開腹手術によるもの等	01	01	食道腫瘍摘出術 開胸又は開腹手術によるもの	K5262														
							食道腫瘍摘出術 腹腔鏡下、縦隔鏡下又は胸腔鏡下によるもの	01	02	食道腫瘍摘出術 腹腔鏡下、縦隔鏡下又は胸腔鏡下によるもの	K5263														
06	0090	胃の良性腫瘍	胃の良性新生物	D131			手術なし	99	99	手術なし						1 3		人工腎臓 その他の場合	J0383	1 2		頻脈性不整脈	050070		
			十二指腸の良性新生物	D132			その他の手術あり	97	97	その他のKコード						1 2		中心静脈注射	G005	1 2		貧血(その他)	130090		
			胃の性状不詳または不明の新生物	D371			内視鏡的胃、十二指腸ポリープ・粘膜切除術	02	04	内視鏡的胃、十二指腸ポリープ・粘膜切除術 其他のポリープ・粘膜切除術等	K6534	1 1		人工呼吸	J045\$										
			胃および十二指腸のポリープ	K317			内視鏡的消化管止血術	02	04	内視鏡的消化管止血術	K654														
							胃全摘術 単純全摘術等	01	01	胃全摘術 単純全摘術	K6571														
							腹腔鏡下胃全摘術 単純全摘術	01	01	腹腔鏡下胃全摘術 単純全摘術	K657-21														
							胃局所切除術	01	02	胃局所切除術	K654-2														
							腹腔鏡下胃局所切除術	01	02	腹腔鏡下胃局所切除術	K654-3\$														
							胃切除術 単純切除術	01	02	胃切除術 単純切除術	K6551														
							腹腔鏡下胃切除術 単純切除術	01	02	腹腔鏡下胃切除術 単純切除術	K655-21														
							噴門側胃切除術 単純切除術	01	02	噴門側胃切除術 単純切除術	K655-41														
							腹腔鏡下噴門胃切除術 単純切除術	01	02	腹腔鏡下噴門胃切除術 単純切除術	K655-51														
							胃、十二指腸憩室切除術・ポリープ切除術(開腹によるもの)	01	03	胃、十二指腸憩室切除術・ポリープ切除術(開腹によるもの)	K652														
06	0100	小腸大腸の良性疾患(良性腫瘍を含む。)	結腸、直腸、肛門および肛門管の良性新生物	D12\$			手術なし	99	99	手術なし						1 3		人工腎臓 その他の場合	J0383	1 3		頻脈性不整脈	050070		
			その他および部位不明の小腸の良性新生物	D133			その他の手術あり	97	97	その他のKコード						1 2		中心静脈注射	G005	1 3		心不全	050130		
			腹膜の中皮組織の良性新生物	D191			内視鏡的消化管止血術等	03	04	内視鏡的消化管止血術等	K654	1 1		人工呼吸	J045\$										
			その他の部位の中皮組織の良性新生物	D197			小腸結腸内視鏡的止血術	03	04	小腸結腸内視鏡的止血術	K722														
			中皮組織の良性新生物、部位不明	D199			直腸腫瘍摘出術(ポリープ摘出を含む。) 経肛門	03	05	直腸腫瘍摘出術(ポリープ摘出を含む。) 経肛門	K7391														
			腹膜の良性新生物	D201			直腸腫瘍摘出術(ポリープ摘出を含む。) 経括約筋	03	05	直腸腫瘍摘出術(ポリープ摘出を含む。) 経括約筋	K7392														

診断群分類			医療資源を最も投入した傷病名		年齢、出生時体重		手術				手術・処置等1				手術・処置等2				定義副傷病		重症度等				
MDC	コード	分類名	ICD名称	ICDコード	コ ラ グ	年 齢、出 生 時 体 重	手術 分 岐	対 応 コ ド	フ ラ グ	点 数 表 名 称	区 分 番 号 等	対 応 コ ド	フ ラ グ	処 置 等 名 称	区 分 番 号 等	対 応 コ ド	フ ラ グ	処 置 等 名 称	区 分 番 号 等	対 応 コ ド	フ ラ グ	疾 患 名	疾 患 コ ド ま た は ICD コ ド	フ ラ グ	重 症 度 等
			小腸の性状不詳または不明の新生物	D372				03	05	経紅門の内視鏡下手術(直腸腫瘍に限る。)	K739-2														
			虫垂の性状不詳または不明の新生物	D373				03	05	低侵襲経紅門の局所切除術(MITAS)	K739-3														
			結腸の性状不詳または不明の新生物	D374				03	05	紅門良性腫瘍、紅門ポリープ、紅門尖圭コンジ ローム切除術	K747														
			直腸の性状不詳または不明の新生物	D375				03	06	内視鏡的結腸ポリープ・粘膜切除術	K721\$														
			紅門ポリープ	K620				03	06	内視鏡的大腸ポリープ切除術	K721-2\$														
			直腸ポリープ	K621				02	03	早期悪性腫瘍大腸粘膜 下層剥離術	K721-4														
			大腸<結腸>のポリープ	K635				01	01	小腸切除術 悪性腫瘍手術以外の切除術	K7161														
								01	01	小腸腫瘍、小腸憩室摘出術(メッケル憩室炎手 術を含む。)	K717														
								01	01	結腸切除術	K719\$														
								01	01	全結腸・直腸切除術(回盲部腫瘍摘出術を含む。)	K719-5														
								01	01	結腸腫瘍(回盲部腫瘍摘出術を含む。)、結腸憩 室摘出術、結腸ポリープ切除術(開腹によるも の)	K720														
								01	01	直腸腫瘍摘出術(ポリープ摘出を含む。) 経腹 及び経肛	K7393														
								01	01	直腸切除・切断術	K740\$														
								01	02	腹腔鏡下小腸切除術 悪性腫瘍手術以外の切 除術	K716-21														
								01	02	腹腔鏡下結腸切除術	K719-2\$														
								01	02	腹腔鏡下直腸切除・切断術	K740-2\$														
06	0102	穿孔または膿瘍を伴わない憩室性疾患	穿孔または膿瘍を伴わない小腸の憩 室性疾患	K571			手術なし	99	99	手術なし		1	1	血管塞栓術(頭部、胸腔、腹腔内血管等)	K615\$	1	3	人工腎臓 その他の 場合	J0383						
			穿孔または膿瘍を伴わない大腸の憩 室性疾患	K573			その他の手術あり	97	97	その他のK コード								1	2	中心静脈注射	G005				
			穿孔または膿瘍を伴わない小腸および 大腸両者の憩室性疾患	K575			直腸切除・切断術等	03	04	直腸切除・切断術	K740\$							1	1	人工呼吸	J045\$				
			腸の憩室性疾患、部位不明、穿孔およ び膿瘍を伴わないもの	K579				03	04	腹腔鏡下直腸切除・切断術 切除術	K740-21														
								03	05	腸切開術	K713														
								03	06	試験開腹術	K636														
								03	06	腹腔鏡下試験開腹術	K636-3														
								03	06	腹腔鏡下試験切除術	K636-4														
								03	07	破裂腸管縫合術	K712														
								03	08	腸吻合術	K724														
								03	09	腹壁外腸管前置術	K727														
								03	10	腸狭窄部切開縫合術	K728														
								03	11	腸閉鎖症手術	K729\$														
								03	11	腹腔鏡下腸閉鎖症手術	K729-3														
								03	12	小腸瘻閉鎖術	K730\$														
								03	13	結腸瘻閉鎖術	K731\$														
								03	14	人工紅門閉鎖術	K732\$														
								03	16	腹腔鏡下腸管癒着剥離術	K714-2														
								03	19	人工紅門造設術	K726														
								03	20	人工紅門形成術	K736\$														
								02	03	内視鏡的結腸ポリープ・粘膜切除術	K721\$														
								02	03	内視鏡的大腸ポリープ切除術	K721-2\$														
								02	03	直腸腫瘍摘出術(ポリープ摘出を含む。)	K739\$														
								02	03	経紅門の内視鏡下手術(直腸腫瘍に限る。)	K739-2														
								02	03	低侵襲経紅門の局所切除術(MITAS)	K739-3														
								02	15	小腸結腸内視鏡的止血術	K722														
								02	18	内視鏡的胃、十二指腸ポリープ・粘膜切除術 そ の他のポリープ・粘膜切除術	K6534														
								01	01	結腸切除術	K719\$														
								01	01	小腸切除術 悪性腫瘍手術以外の切除術	K7161														
								01	01	小腸腫瘍、小腸憩室摘出術(メッケル憩室炎手 術を含む。)	K717														
								01	01	結腸腫瘍(回盲部腫瘍摘出術を含む。)、結腸憩 室摘出術、結腸ポリープ切除術(開腹によるも の)	K720														
								01	02	腹腔鏡下小腸切除術	K716-2\$														

診断群分類			医療資源を最も投入した傷病名		年齢、出生時体重		手術				手術・処置等1				手術・処置等2				定義副傷病		重症度等					
MDC	コード	分類名	ICD名称	ICDコード	フラグ	年齢、出生時体重	手術分岐	対応コード	フラグ	点数表名称	区分番号等	対応コード	フラグ	処置等名称	区分番号等	対応コード	フラグ	処置等名称	区分番号等	対応コード	フラグ	疾患名	疾患コードまたはICDコード	フラグ	重症度等	
06	0110	肝の良性腫瘍	肝の良性新生物	D134			手術なし	99	99	手術なし	K719-2\$	1	3	限局性腹腔腫瘍手術	K637\$	1	3	人工腎臓 その他の場合	J0383							
							手術あり	97	01	肝切除術 2区域切除以上であって、血行再建を伴うもの	K6957	1	3	経皮的腹腔腫瘍ドレナージ術	K637-2	1	2	中心静脈注射	G005							
								97	02	肝切除術 2区域切除	K6955	1	3	急性汎発性腹膜炎手術	K639	1	1	人工呼吸	J045\$							
								97	02	肝切除術 3区域切除以上のもの	K6956	1	3	腹腔鏡下汎発性腹膜炎手術	K639-3											
								97	03	肝切除術 部分切除	K6951	1	3	胃瘻造設術(経皮的内視鏡下胃瘻造設術、腹腔鏡下胃瘻造設術を含む。)	K664											
								97	03	肝切除術 亜区域切除	K6952	1	3	胃瘻閉鎖術	K665											
								97	03	肝切除術 外側区域切除	K6953	1	3	胃瘻除去術	K665-2											
								97	03	肝切除術 1区域切除(外側区域切除を除く。)	K6954	1	3	腸瘻、虫垂瘻造設術	K725											
								97	03	腹腔鏡下肝切除術	K695-2\$	1	3	腹腔鏡下腸瘻、虫垂瘻造設術	K725-2											
								97	97	その他のKコード		1	3	人工肛門造設術	K726											
												1	2	血管塞栓術(頭部、胸腔、腹腔内血管等)	K615\$											
												1	1	胆管外瘻造設術 開腹によるもの	K6821											
												1	1	胆管外瘻造設術 経皮経肝によるもの	K6822											
												1	1	経皮的胆管ドレナージ術	K682-2											
												1	1	内視鏡的経鼻胆管ドレナージ術(ENBD)	K682-3											
												1	1	内視鏡的胆道ステント留置術	K688											
												1	1	経皮経肝胆管ステント挿入術	K689											
06	0130	食道、胃、十二指腸、他臓の炎症(その他良性疾患)	麻疹、腸管合併症を伴うもの	B054			手術なし	99	99	手術なし		1	1	カプセル型内視鏡		1	3	人工腎臓 その他の場合	J0383	1	1	肺炎、急性気管支炎、急性細気管支炎	040080			
			非特異性腸間膜リンパ節炎	I880			その他の手術あり	97	97	その他のKコード		1	2	中心静脈注射	G005	1	1	誤嚥性肺炎	040081							
			食道炎	K20			内視鏡的消化管止血術等	02	01	内視鏡的消化管止血術	K654	1	1	人工呼吸	J045\$	1	1	腎臓または尿路の感染症	110310							
			胃食道逆流症	K21\$				02	02	食道狭窄拡張術 内視鏡によるもの	K5221															
			アカラシア	K220				02	02	食道狭窄拡張術 拡張用バルーンによるもの	K5223															
			食道潰瘍	K221				02	02	内視鏡的胃、十二指腸狭窄拡張術	K653-5															
			食道閉塞	K222				02	03	食道狭窄拡張術 食道プジー法	K5222															
			食道穿孔	K223				02	03	食道ステント留置術	K522-2															
			食道ジスキネジー	K224				02	04	胃瘻造設術(経皮的内視鏡下胃瘻造設術、腹腔鏡下胃瘻造設術を含む。)	K664															
			後天性食道憩室	K225				02	05	小腸結腸内視鏡的止血術	K722															
			食道胃接合部裂傷出血症候群	K226				02	08	食道・胃静脈硬化療法(内視鏡によるもの)(一連として)	K533															
			食道のその他の明示された疾患	K228				02	08	内視鏡的食道・胃静脈瘻結紮術	K533-2															
			食道の疾患、詳細不明	K229				02	11	内視鏡的結腸ポリープ・粘膜切除術	K721\$															
			他に分類される疾患における食道の障害	K23\$				02	12	血管塞栓術(頭部、胸腔、腹腔内血管等)	K615\$															
			部位不明の消化性潰瘍	K27\$			食道アカラシア形成手術等	01	06	食道アカラシア形成手術	K530															
			胃空腸潰瘍	K28\$				01	07	腹腔鏡下食道アカラシア形成手術	K530-2															
			胃炎および十二指腸炎	K29\$				01	09	噴門形成術	K667															
			ディスペプシア(症)	K30				01	10	腹腔鏡下噴門形成術	K667-2															
			急性胃拡張	K310				01	13	胃局所切除術	K654-2															
			幽門けいれん<痙攣>、他に分類されないもの	K313				01	13	腹腔鏡下胃局所切除術	K654-3\$															
			十二指腸閉塞	K315				01	13	胃切除術 単純切除術	K6551															
			胃および十二指腸瘻	K316				01	13	腹腔鏡下胃切除術 単純切除術	K655-21															
			胃および十二指腸のその他の明示された疾患	K318				01	14	胃全摘術 単純全摘術	K6571															
			その他の非感染性胃腸炎および非感染性大腸炎	K52\$				01	14	腹腔鏡下胃全摘術 単純全摘術	K657-21															
			過敏性腸症候群	K58\$				01	15	食道切除再建術	K525\$															
			放射線直腸炎	K627				01	15	非開胸的食道除去術(消化管再建手術を併施するもの)	K525-3															

診断群分類			医療資源を最も投入した傷病名		年齢、出生時体重		手術				手術・処置等1				手術・処置等2				定義副傷病		重症度等				
MDC	コード	分類名	ICD名称	ICDコード	フラグ	年齢、出生時体重	手術分岐	対応コード	フラグ	点数表名称	区分番号等	対応コード	フラグ	処置等名称	区分番号等	対応コード	フラグ	処置等名称	区分番号等	対応コード	フラグ	疾患名	疾患コードまたはICDコード	フラグ	重症度等
			腸潰瘍 腸下垂(症) 腸のその他の明示された疾患 腸の疾患、詳細不明 腸性吸収不良(症) 胃腸手術に続発する嘔吐 胃手術後症候群 術後吸収不良、他に分類されないもの 結腸瘻<人工肛門>および小腸瘻の機能障害 消化器系のその他の疾患 他に分類される疾患におけるその他の消化器の障害	K633 K634 K638 K639 K90\$ K910 K911 K912 K914 K92\$ K93\$						01 16 食道縫合術(穿孔、損傷) 01 16 食道周囲膿瘍切開誘導術 開胸手術 01 16 食道周囲膿瘍切開誘導術 その他のもの(頭部手術を含む。)	K520\$ K5211 K5213														
06	0140	胃十二指腸潰瘍、胃憩室症、幽門狭窄(穿孔を伴わないもの)	胃潰瘍 急性、出血を伴うもの 胃潰瘍 慢性、出血または穿孔を伴わないもの 胃潰瘍 急性、出血または穿孔を伴わないもの 胃潰瘍 慢性または詳細不明、出血を伴うもの 胃潰瘍 急性または慢性の別不明、出血または穿孔を伴わないもの 十二指腸潰瘍 慢性または詳細不明、出血を伴うもの 十二指腸潰瘍 急性、出血または穿孔を伴わないもの 十二指腸潰瘍 慢性、出血または穿孔を伴わないもの 十二指腸潰瘍 急性、出血を伴うもの 十二指腸潰瘍 急性または慢性の別不明、出血または穿孔を伴わないもの 成人の肥厚性幽門狭窄 胃の砂時計状狭窄 胃憩室	K250 K257 K253 K254 K259 K264 K263 K267 K260 K269 K311 K312 K314			手術なし その他の手術あり 胃切除術 単純切除術等	99 99 手術なし 97 06 内視鏡的消化管止血術 97 07 試験開腹術 97 07 腹腔鏡下試験開腹術 97 07 腹腔鏡下試験切除術 97 97 01 02 胃切除術 単純切除術 01 02 胃局所切除術 01 02 腹腔鏡下胃局所切除術 01 02 腹腔鏡下胃切除術 単純切除術 01 02 胃全摘術 単純全摘術 01 02 腹腔鏡下胃全摘術 単純全摘術 01 02 食道下部迷走神経切除術(幹迷切) 胃切除術を併施するもの 01 02 腹腔鏡下食道下部迷走神経切断術(幹迷切) 01 02 食道下部迷走神経選択的切除術 胃切除術を併施するもの 01 04 食道下部迷走神経切除術(幹迷切) 単独のもの 01 04 食道下部迷走神経切除術(幹迷切) ドレナージを併施するもの 01 04 食道下部迷走神経選択的切除術 単独のもの 01 04 食道下部迷走神経選択的切除術 ドレナージを併施するもの 01 05 腹腔鏡下胃、十二指腸潰瘍穿孔縫合術 01 05 腹腔鏡下食道下部迷走神経選択的切除術	K654 K636 K636-3 K636-4 その他のKコード K6551 K654-2 K654-3\$ K655-21 K6571 K657-21 K6593 K659-2 K6603 K6591 K6592 K6601 K6602 K647-2 K660-2			1 2 中心静脈注射 1 1 人工呼吸	G005 J045\$	1 1 肺炎、急性気管支炎、急性細気管支炎 1 1 誤嚥性肺炎 1 1 腎臓または尿路の感染症 1 3 敗血症	040080 040081 110310 180010										
06	0141	胃十二指腸潰瘍、胃憩室症、幽門狭窄(穿孔を伴うもの)	胃潰瘍 急性、穿孔を伴うもの 胃潰瘍 急性、出血および穿孔の両者を伴うもの 胃潰瘍 慢性または詳細不明、穿孔を伴うもの 胃潰瘍 慢性または詳細不明、出血および穿孔の両者を伴うもの 十二指腸潰瘍 急性、穿孔を伴うもの 十二指腸潰瘍 急性、出血および穿孔の両者を伴うもの 十二指腸潰瘍 慢性または詳細不明、穿孔を伴うもの	K251 K252 K255 K256 K261 K262 K265			手術なし その他の手術あり 急性汎発性腹膜炎手術等	99 99 手術なし 97 06 内視鏡的消化管止血術 97 07 試験開腹術 97 07 腹腔鏡下試験開腹術 97 07 腹腔鏡下試験切除術 97 97 01 01 急性汎発性腹膜炎手術等	K654 K636 K636-3 K636-4 その他のKコード K639			1 2 中心静脈注射 1 1 人工呼吸	G005 J045\$												

診断群分類			医療資源を最も投入した傷病名		年齢、出生時体重		手術				手術・処置等1				手術・処置等2				定義副傷病		重症度等				
MDC	コード	分類名	ICD名称	ICDコード	コ ラ グ	年齢、出生 時体重	手術分岐	対 応 コ ド	フ ラ グ	点数表名称	区分番号 等	対 応 コ ド	フ ラ グ	処置等名称	区分番号 等	対 応 コ ド	フ ラ グ	処置等名称	区分番号 等	対 応 コ ド	フ ラ グ	疾患名	疾患コ ドまたはICD コード	フ ラ グ	重症度 等
			十二指腸潰瘍 慢性または詳細不明、出血および穿孔の両者を伴うもの	K266				01	01	腹腔鏡下汎発性腹膜炎手術	K639-3														
								01	02	胃局所切除術	K654-2														
								01	02	腹腔鏡下胃局所切除術	K654-3\$														
								01	02	胃切除術 単純切除術	K6551														
								01	02	腹腔鏡下胃切除術 単純切除術	K655-21														
								01	02	胃全摘術 単純全摘術	K6571														
								01	02	腹腔鏡下胃全摘術 単純全摘術	K657-21														
								01	02	食道下部迷走神経切除術(幹迷切) 胃切除術を併施するもの	K6593														
								01	02	腹腔鏡下食道下部迷走神経切断術(幹迷切)	K659-2														
								01	02	食道下部迷走神経選択的切除術 胃切除術を併施するもの	K6603														
								01	04	食道下部迷走神経切除術(幹迷切) 単独のもの	K6591														
								01	04	食道下部迷走神経切除術(幹迷切) ドレナージを併施するもの	K6592														
								01	04	食道下部迷走神経選択的切除術 単独のもの	K6601														
								01	04	食道下部迷走神経選択的切除術 ドレナージを併施するもの	K6602														
								01	05	胃縫合術(大網充填術又は被覆術を含む。)	K647														
								01	05	腹腔鏡下胃、十二指腸潰瘍穿孔縫合術	K647-2														
								01	05	腹腔鏡下食道下部迷走神経選択的切除術	K660-2														
06	0150	虫垂炎	急性虫垂炎	K35\$			手術なし	99	99	手術なし							1	3	人工腎臓 その他の場合	J0383	1	2	頻脈性不整脈	050070	
			その他の虫垂炎	K36			その他の手術あり	97	97	その他のKコード							1	2	中心静脈注射	G005	1	2	心不全	050130	
			詳細不明の虫垂炎	K37			虫垂切除術 虫垂周囲膿瘍を伴わないもの等	03	06	虫垂切除術 虫垂周囲膿瘍を伴わないもの	K7181						1	1	人工呼吸	J045\$	1	3	ヘルニアの記載のない腸閉塞	060210	
			虫垂のその他の疾患	K38\$			腹腔鏡下虫垂切除術 虫垂周囲膿瘍を伴わないもの	03	07	腹腔鏡下虫垂切除術 虫垂周囲膿瘍を伴わないもの	K718-21														
							虫垂切除術 虫垂周囲膿瘍を伴うもの等	02	03	虫垂切除術 虫垂周囲膿瘍を伴うもの	K7182														
							限局性腹腔膿瘍手術 ダグラス窩膿瘍	02	04	限局性腹腔膿瘍手術 ダグラス窩膿瘍	K6372														
							限局性腹腔膿瘍手術 虫垂周囲膿瘍	02	04	限局性腹腔膿瘍手術 虫垂周囲膿瘍	K6373														
							経皮的腹腔膿瘍ドレナージ術	02	04	経皮的腹腔膿瘍ドレナージ術	K637-2														
							腹腔鏡下虫垂切除術 虫垂周囲膿瘍を伴うもの	02	05	腹腔鏡下虫垂切除術 虫垂周囲膿瘍を伴うもの	K718-22														
							結腸切除術 小範囲切除等	01	01	結腸切除術 小範囲切除	K7191														
							結腸切除術 結腸半側切除	01	01	結腸切除術 結腸半側切除	K7192														
							急性汎発性腹膜炎手術	01	02	急性汎発性腹膜炎手術	K639														
							腹腔鏡下汎発性腹膜炎手術	01	02	腹腔鏡下汎発性腹膜炎手術	K639-3														
06	0160	鼠径ヘルニア	そけい<鼠径>ヘルニア	K40\$		00 0 15歳以上	手術なし	99	99	手術なし							1	3	人工腎臓 その他の場合	J0383	1	3	頻脈性不整脈	050070	
						15 1 15歳未満	その他の手術あり	97	97	その他のKコード							1	2	中心静脈注射	G005	1	3	心不全	050130	
							腹腔鏡下鼠径ヘルニア手術(両側)	03	03	腹腔鏡下鼠径ヘルニア手術(両側)	K634						1	1	人工呼吸	J045\$	1	3	ヘルニアの記載のない腸閉塞	060210	
							ヘルニア手術 鼠径ヘルニア	02	02	ヘルニア手術 鼠径ヘルニア	K6335														
							小腸切除術 悪性腫瘍手術以外の切除術等	01	01	小腸切除術 悪性腫瘍手術以外の切除術	K7161														
							大腸切除術	01	01	大腸切除術	K641														
06	0170	閉塞、壊疽のない腹腔のヘルニア	大腿<股>ヘルニア	K41\$			手術なし	99	99	手術なし							1	3	人工腎臓 その他の場合	J0383					
			臍ヘルニア	K42\$			その他の手術あり	97	03	動脈(皮)弁術、筋(皮)弁術	K016						1	2	中心静脈注射	G005					
			腹壁ヘルニア	K43\$			筋腹移植術 その他のもの	97	04	筋腹移植術 その他のもの	K0332						1	1	人工呼吸	J045\$					
			その他の腹部ヘルニア	K45\$			皮弁作成術、移動術、切断術、遅延皮弁術	97	05	皮弁作成術、移動術、切断術、遅延皮弁術	K015\$														
			詳細不明の腹部ヘルニア	K46\$				97	97	その他のKコード															
							ヘルニア手術 腹壁瘢痕ヘルニア等	02	02	ヘルニア手術 腹壁瘢痕ヘルニア	K6331														
							ヘルニア手術 半月状線ヘルニア、白線ヘルニア、腹直筋離開	02	02	ヘルニア手術 半月状線ヘルニア、白線ヘルニア、腹直筋離開	K6332														

診断群分類			医療資源を最も投入した傷病名		年齢・出生時体重		手術				手術・処置等1			手術・処置等2			定義副傷病		重症度等														
MDC	コード	分類名	ICD名称	ICDコード	フラグ	年齢・出生時体重	手術分岐	対応コード	フラグ	点数表名称	区分番号等	対応コード	フラグ	処置等名称	区分番号等	対応コード	フラグ	処置等名称	区分番号等	対応コード	フラグ	疾患名	疾患コードまたはICDコード	重症度等									
										02 02 ヘルニア手術 臍ヘルニア	K6333																						
										02 02 ヘルニア手術 臍帯ヘルニア	K6334																						
										02 02 ヘルニア手術 大腿ヘルニア	K6336																						
										02 02 ヘルニア手術 腰ヘルニア	K6337																						
										02 02 ヘルニア手術 骨盤部ヘルニア(閉鎖孔ヘルニア、坐骨ヘルニア、会陰ヘルニア)	K6338																						
										02 02 ヘルニア手術 内ヘルニア	K6339																						
										02 02 腹腔鏡下ヘルニア手術 腹壁瘻痕ヘルニア	K633-21																						
										02 02 腹腔鏡下ヘルニア手術 大腿ヘルニア	K633-22																						
										小腸切除術 悪性腫瘍手術以外の切除術	K7161																						
06	0180	クローン病等	クローン<Crohn>病[限局性腸炎]	K50\$	00	0 6歳以上	手術なし	99	99	手術なし		1	1	痔瘻根治手術	K746\$	3	9	インフリキシマブ	1	1	1	1	腹膜炎、腹腔内臓器(女性生殖器を除く。)	060370									
			肛門および直腸の潰瘍	K626	06	1 6歳未満	その他の手術あり	97	97		その他のKコード							2	8	2	2	2	2型糖尿病(糖尿病性ケトアシドーシスを除く。)	100070									
										結腸切除術+人工肛門造設術等	K719\$+K726	1	2	1	2	1	3	1	3	1	3	1	3	敗血症	180010								
										01 01 小腸切除術 悪性腫瘍手術以外の切除術+人工肛門造設術	K7161+K726	1	1	1	1	1	1	1	1	1	1	1	1	人工呼吸	J045\$								
										01 01 腹腔鏡下小腸切除術+人工肛門造設術	K716-2\$+K726																						
										01 01 腹腔鏡下結腸切除術+人工肛門造設術	K719-2\$+K726																						
										01 03 小腸切除術 悪性腫瘍手術以外の切除術	K7161																						
										01 03 結腸切除術	K719\$																						
										01 04 腹腔鏡下小腸切除術	K716-2\$																						
										01 04 腹腔鏡下結腸切除術	K719-2\$																						
										01 05 人工肛門造設術	K726																						
										01 06 小腸瘻閉鎖術	K730\$																						
										01 07 結腸瘻閉鎖術	K731\$																						
										01 08 人工肛門閉鎖術	K732\$																						
										01 08 小腸・結腸狭窄部拡張術(内視鏡によるもの)	K735-2																						
										01 09 腸狭窄部切開縫合術	K728																						
										01 10 直腸切除・切断術 超低位前方切除術(経肛門的結腸直腸吻合によるもの)	K7403																						
										01 10 腹腔鏡下直腸切除・切断術 切除術	K740-21																						
										01 10 腹腔鏡下直腸切除・切断術 低位前方切除術	K740-22																						
06	0185	潰瘍性大腸炎	潰瘍性大腸炎 巨大結腸、他に分類されないもの	K51\$ K593	00 06	0 1 6歳未満	手術なし その他の手術あり	99 97	99 97	手術なし その他の手術あり	その他のKコード							4 3	9 5	インフリキシマブ 血球成分除去療法	1 3	3	3	敗血症	180010								
										結腸切除術+人工肛門造設術等	K719\$+K726							2	3	2	3	2	3	アザチオプリン									
										01 01 腹腔鏡下結腸切除術+人工肛門造設術	K719-2\$+K726							2	3	2	3	2	3	タクロリムス(外用薬を除く。)									
										01 02 結腸切除術	K719\$							1	2	1	2	1	2	中心静脈注射	G005								
										01 02 全結腸・直腸切除術直腸吻合術	K719-5							1	1	1	1	1	1	人工呼吸	J045\$								
										01 03 腹腔鏡下結腸切除術	K719-2\$																						
										01 04 人工肛門造設術	K726																						
										01 05 腸閉鎖症手術	K729\$																						
										01 05 腹腔鏡下腸閉鎖症手術	K729-3																						
										01 06 小腸瘻閉鎖術	K730\$																						
										01 07 結腸瘻閉鎖術	K731\$																						
										01 08 人工肛門閉鎖術	K732\$																						
										01 09 直腸切除・切断術 超低位前方切除術(経肛門的結腸直腸吻合によるもの)	K7403																						
										01 09 腹腔鏡下直腸切除・切断術 切除術	K740-21																						
										01 09 腹腔鏡下直腸切除・切断術 低位前方切除術	K740-22																						
06	0190	虚血性腸炎	腸の血行障害	K55\$			手術なし 手術あり	99 97	99 01	手術なし 小腸切除術 悪性腫瘍手術以外の切除術+人工肛門造設術	K7161+K726							1 2	3 2	1 2	3 2	1 3	1 3	人工腎臓 その他の場合 中心静脈注射	J0383 G005	1 3	3 2	1 3	3 2	脳梗塞 誤嚥性肺炎	010060 040081		
										01 01 腹腔鏡下小腸切除術+人工肛門造設術	K716-2\$+K726							1	1	1	1	1	1	1	人工呼吸	J045\$	1	3	1	3	播種性血管内凝固症候群	130100	
										01 01 結腸切除術+人工肛門造設術	K719\$+K726																						

診断群分類			医療資源を最も投入した傷病名		年齢、出生時体重		手術				手術・処置等1				手術・処置等2				定義副傷病		重症度等				
MDC	コード	分類名	ICD名称	ICDコード	フラグ	年齢、出生時体重	手術分岐	対応コード	フラグ	点数表名称	区分番号等	対応コード	フラグ	処置等名称	区分番号等	対応コード	フラグ	処置等名称	区分番号等	対応コード	フラグ	疾患名	疾患コードまたはICDコード	フラグ	重症度等
								97 01		腹腔鏡下結腸切除術+人工肛門造設術	K719-2\$+K726														
								97 02		小腸切除術 悪性腫瘍手術以外の切除術	K7161														
								97 02		結腸切除術	K719\$														
								97 03		腹腔鏡下小腸切除術	K716-2\$														
								97 03		腹腔鏡下結腸切除術	K719-2\$														
								97 04		人工肛門造設術	K726														
								97 05		小腸瘻閉鎖術	K730\$														
								97 06		結腸瘻閉鎖術	K731\$														
								97 07		人工肛門閉鎖術	K732\$														
								97 08		腸狭窄部切開縫合術	K728														
								97 09		腸管癒着症手術	K714														
								97 97		その他のKコード															
06	0200	腸重積	腸重積症	K561			手術なし	99 99		手術なし								1 3	人工腎臓 その他の場合	J0383					
							その他の手術あり	97 03		小腸切除術 悪性腫瘍手術以外の切除術	K7161							1 2	中心静脈注射	G005					
								97 03		結腸切除術	K719\$							1 1	人工呼吸	J045\$					
								97 04		腸管癒着症手術	K714														
								97 97		その他のKコード															
							腸重積症整復術 観血的なもの	02 02		腸重積症整復術 観血的なもの	K7152														
							腸重積症整復術 非観血的なもの	01 01		腸重積症整復術 非観血的なもの	K7151														
06	0210	ヘルニアの記載のない腸閉塞	麻痺性イレウス	K560			手術なし	99 99		手術なし				1 1	イレウス用ロングチューブ挿入法	J034		1 3	人工腎臓 その他の場合	J0383		1 2	肺炎、急性気管支炎、急性細気管支炎	04080	
			軸捻(転)	K562			手術あり	97 01		小腸切除術 悪性腫瘍手術以外の切除術	K7161							1 2	中心静脈注射	G005		1 2	膵臓性肺炎	04081	
			胆石性イレウス	K563				97 01		結腸切除術	K719\$							1 1	人工呼吸	J045\$		1 2	腎臓または尿路の感染症	110310	
			その他の腸かんく嵌>頓	K564				97 02		腸管癒着症手術	K714											1 2	敗血症	180010	
			閉塞を伴う腸癒着[糸条物]	K565				97 02		腹腔鏡下腸管癒着剥離術	K714-2														
			その他および詳細不明の腸閉塞	K566				97 03		人工肛門造設術	K726														
			イレウス、詳細不明	K567				97 04		小腸・結腸狭窄部拡張術(内視鏡によるもの)	K735-2														
			術後腸閉塞	K913				97 04		下部消化管ステント留置術	K735-4														
								97 97		その他のKコード															
06	0220	直腸脱、肛門脱	肛門脱<脱肛>	K622			手術なし	99 99		手術なし								1 3	人工腎臓 その他の場合	J0383					
			直腸脱	K623			手術あり	97 01		直腸脱手術 直腸攀上固定を行うもの	K7422							1 2	中心静脈注射	G005					
								97 01		直腸脱手術 骨盤底形成を行うもの	K7423							1 1	人工呼吸	J045\$					
								97 01		直腸脱手術 腹会陰からのもの(腸切除を含む。)	K7424														
								97 01		腹腔鏡下直腸脱手術	K742-2														
								97 02		直腸脱手術 経会陰によるもの	K7421														
								97 03		肛門括約筋形成手術	K750\$														
								97 05		人工肛門造設術	K726														
								97 06		痔核手術(脱肛を含む。) 根治手術	K7434														
								97 06		痔核手術(脱肛を含む。) PPH	K7435														
								97 06		脱肛根治手術	K743-3														
								97 07		肛門形成手術 直腸粘膜形成手術	K7522														
								97 08		皮弁作成術、移動術、切断術、遷延皮弁術	K015\$														
								97 08		動脈(皮)弁術、筋(皮)弁術	K016														
								97 97		その他のKコード															
06	0230	肛門周囲膿瘍	肛門膿瘍	K610			手術なし	99 99		手術なし								1 3	人工腎臓 その他の場合	J0383					
			直腸膿瘍	K611			手術あり	97 01		直腸周囲膿瘍切開術	K737							1 2	中心静脈注射	G005					
			肛門直腸膿瘍	K612				97 01		肛門周囲膿瘍切開術	K745							1 1	人工呼吸	J045\$					
			坐骨直腸膿瘍	K613				97 01		痔瘻根治手術	K746\$														
			(肛門)括約筋内膿瘍	K614				97 01		高位直腸瘻手術	K746-2														
			肛門および直腸のその他の明示された疾患	K628				97 02		肛門括約筋形成手術 組織置換によるもの	K7502														
								97 03		人工肛門造設術	K726														
								97 97		その他のKコード															
06	0235	痔瘻	痔瘻	K603			手術なし	99 99		手術なし								1 3	人工腎臓 その他の場合	J0383					

診断群分類			医療資源を最も投入した傷病名		年齢、出生時体重		手術				手術・処置等1				手術・処置等2				定義副傷病		重症度等				
MDC	コード	分類名	ICD名称	ICDコード	コラド	年齢、出生時体重	手術分岐	対応コード	フラグ	点数表名称	区分番号等	対応コード	フラグ	処置等名称	区分番号等	対応コード	フラグ	処置等名称	区分番号等	対応コード	フラグ	疾患名	疾患コードまたはICDコード	フラグ	重症度等
			直腸瘻	K604			手術あり	97	01	痔瘻根治手術 複雑なもの+肛門括約筋形成手術 組織置換によるもの	K7462+K7502			1	2	中心静脈注射	G005								
			肛門直腸瘻	K605				97	02	痔瘻根治手術 複雑なもの	K7462			1	1	人工呼吸	J045\$								
								97	02	高位直腸瘻手術	K746-2														
								97	03	痔瘻根治手術 単純なもの	K7461														
								97	04	人工肛門造設術	K726														
								97	05	肛門括約筋形成手術 組織置換によるもの	K7502														
								97	97	その他のKコード															
06	0240	外痔核	血栓性外痔核	I843			手術なし	99	99	手術なし				1	3	人工腎臓 その他の場合	J0383								
			その他の合併症を伴う外痔核	I844			手術あり	97	01	痔核手術(脱肛を含む。) 結紮術、焼灼術、血栓摘出術	K7433			1	2	中心静脈注射	G005								
			合併症を伴わない外痔核	I845				97	02	直腸狭窄形成手術	K741			1	1	人工呼吸	J045\$								
			残遺痔核皮膚弁	I846				97	97	その他のKコード															
			詳細不明の血栓性痔核	I847																					
06	0245	内痔核	血栓性内痔核	I840			手術なし	99	99	手術なし				1	3	人工腎臓 その他の場合	J0383								
			その他の合併症を伴う内痔核	I841			手術あり	97	01	痔核手術(脱肛を含む。) 根治手術	K7434			1	2	中心静脈注射	G005								
			合併症を伴わない内痔核	I842				97	01	痔核手術(脱肛を含む。) PPH	K7435			1	1	人工呼吸	J045\$								
			その他の合併症を伴う詳細不明の痔核	I848				97	01	痔核手術後狭窄拡張手術	K743-4														
			合併症を伴わない痔核、詳細不明	I849				97	02	痔核手術(脱肛を含む。) 硬化療法	K7431														
			肛門および直腸の出血	K625				97	02	痔核手術(脱肛を含む。) 硬化療法(四段階注射法によるもの)	K7432														
								97	02	痔核手術(脱肛を含む。) 結紮術、焼灼術、血栓摘出術	K7433														
								97	02	肛門括約筋切開術	K743-2														
								97	03	直腸狭窄形成手術	K741														
								97	97	その他のKコード															
06	0250	尖圭コンジローム	肛門性器(性病性)いぼ<疣><疣贅>	A630			手術なし	99	99	手術なし				1	3	人工腎臓 その他の場合	J0383								
							手術あり	97	01	肛門良性腫瘍、肛門ポリープ、肛門尖圭コンジローム切除術	K747			1	2	中心静脈注射	G005								
								97	97	その他のKコード				1	1	人工呼吸	J045\$								
06	0260	肛門狭窄、肛門裂傷	急性裂肛	K600			手術なし	99	99	手術なし				1	3	人工腎臓 その他の場合	J0383								
			慢性裂肛	K601			手術あり	97	01	痔核手術(脱肛を含む。) 根治手術	K7434			1	2	中心静脈注射	G005								
			裂肛、詳細不明	K602				97	01	痔核手術後狭窄拡張手術	K743-4			1	1	人工呼吸	J045\$								
			肛門および直腸の狭窄	K624				97	01	裂肛又は肛門潰瘍根治手術	K744														
								97	01	肛門拡張術(親血のもの)	K749														
								97	01	肛門括約筋形成手術	K750\$														
								97	01	肛門形成手術 肛門狭窄形成手術	K7521														
								97	97	その他のKコード															
06	0270	劇症肝炎、急性肝不全、急性肝炎	急性A型肝炎、肝性昏睡を伴うもの	B150			手術なし	99	99	手術なし				4	6	吸着式血液浄化法	J041			1	2	敗血症	180010		
			急性A型肝炎、肝性昏睡を伴わないもの	B159			手術あり	97	97	手術あり				4	5	血漿交換療法	J039								
			急性B型肝炎、デルタ因子(重複感染)および肝性昏睡を伴うもの	B160										1	4	持続経路式血液濾過	J038-2								
			急性B型肝炎、デルタ因子(重複感染)を伴い、肝性昏睡を伴わないもの	B161										1	3	人工腎臓 その他の場合	J0383								
			急性B型肝炎、デルタ因子を伴わず、肝性昏睡を伴うもの	B162										1	2	中心静脈注射	G005								
			急性B型肝炎、デルタ因子および肝性昏睡を伴わないもの	B169										1	1	人工呼吸	J045\$								
			B型肝炎キャリア<病原体保有者>の急性デルタ(重)感染症	B170																					
			急性C型肝炎	B171																					
			急性E型肝炎	B172																					
			その他の明示された急性ウイルス肝炎	B178																					
			詳細不明のウイルス肝炎	B19\$																					
			サイトメガロウイルス(性)肝炎	B251																					

診断群分類			医療資源を最も投入した傷病名		年齢、出生時体重		手術				手術・処置等1				手術・処置等2				定義副傷病		重症度等							
MDC	コード	分類名	ICD名称	ICDコード	フラグ	年齢、出生時体重	手術分岐	対応コード	フラグ	点数表名称	区分番号等	対応コード	フラグ	処置等名称	区分番号等	対応コード	フラグ	処置等名称	区分番号等	対応コード	フラグ	疾患名	疾患コードまたはICDコード	フラグ	重症度等			
			胆汁うっ滞を伴う中毒性肝疾患 肝えく壊>死を伴う中毒性肝疾患 急性肝炎を伴う中毒性肝疾患 中毒性肝疾患、詳細不明 急性および亜急性肝不全 中心性出血性肝えく壊>死 肝梗塞	K710 K711 K712 K719 K720 K762 K763																								
06	0280	アルコール性肝障害	アルコール性肝疾患	K70\$				99	99	手術なし					1	3	人工腎臓 その他の場合	J0383										
								97	97	手術あり					1	2	中心静脈注射 人工呼吸	G005 J045\$										
06	0290	慢性肝炎(慢性C型肝炎を除く。)	慢性B型肝炎、デルタ因子(重複感染)を伴うもの 慢性B型肝炎、デルタ因子(重複感染)を伴わないもの その他の慢性ウイルス肝炎 慢性ウイルス肝炎、詳細不明 慢性持続性肝炎を伴う中毒性肝疾患 慢性小葉(性)肝炎を伴う中毒性肝疾患 慢性活動性肝炎を伴う中毒性肝疾患 肝炎を伴う中毒性肝疾患、他に分類されないもの その他の肝障害を伴う中毒性肝疾患 慢性肝炎、他に分類されないもの 肉芽腫性肝炎、他に分類されないもの 自己免疫性肝炎 その他の明示された炎症性肝疾患 脂肪肝<肝の脂肪化>、他に分類されないもの 慢性(変動性)うっ血肝 他に分類される疾患における肝障害	B180 B181 B188 B189 K713 K714 K715 K716 K718 K73\$ K753 K754 K758 K760 K761 K77\$			手術なし 手術あり	99	99	手術なし 手術あり					2	9	IFN-β(7日以上投与した場合に限る。)		1	2	劇症肝炎、急性肝不全、急性肝炎	060270						
															1	5	IFN-α											
06	0295	慢性C型肝炎	慢性C型肝炎	B182			手術なし 手術あり	99	99	手術なし 手術あり					3	9	IFN-β(7日以上投与した場合に限る。)		2	8	IFN-α+テラプレビルあり							
															1	5	IFN-α											
06	0300	肝硬変(胆汁性肝硬変を含む。)	門脈血栓症 バンド・キアリ<Budd-Chiari>症候群 出血を伴う食道静脈瘤 出血を伴わない食道静脈瘤 胃静脈瘤 他に分類される疾患における食道静脈瘤 肝線維症および肝硬変を伴う中毒性肝疾患 慢性肝不全 肝不全、詳細不明 肝線維症 肝硬化症 肝硬化症を伴う肝線維症 原発性胆汁性肝硬変 続発性胆汁性肝硬変 胆汁性肝硬変、詳細不明 その他および詳細不明の肝硬変 肝静脈閉塞性疾患 門脈圧亢進(症)	I81 I820 I850 I859 I864 I892 K717 K721 K729 K740 K741 K742 K743 K744 K745 K746 K765 K766			手術なし その他の手術あり	99	99	手術なし 手術あり		その他のKコード			1	3	限局性腹腔膿瘍手術	K637\$	3	6	吸着式血液浄化法	J041	1	1	胸水、胸膜の疾患(その他)	040190		
								97	97						1	3	経皮的腹腔膿瘍ドレナージ術	K637-2	3	5	血漿交換療法	J039	1	1	腹膜炎、腹腔内膿瘍(女性生殖器を除く。)	060370		
								01	01	食道・胃静脈瘤手術	K532\$	1	3	急性汎発性腹膜炎手術	K639	1	4	持続緩徐式血液濾過	J038-2	1	1	敗血症	180010					
								01	01	食道静脈瘤手術(開腹)	K532-2	1	3	腹腔鏡下汎発性腹膜炎手術	K639-3	1	3	人工腎臓 その他の場合	J0383									
								01	01	腹腔鏡下食道静脈瘤手術(胃上部血行遮断術)	K532-3	1	3	胃瘻造設術(経皮的内視鏡下胃瘻造設術、腹腔鏡下胃瘻造設術を含む。)	K664	1	2	中心静脈注射	G005									
								01	01	門脈体循環静脈吻合術(門脈圧亢進症手術)	K621	1	3	胃瘻閉鎖術	K665	1	1	人工呼吸	J045\$									
								01	01	胃横断術(静脈瘤手術)	K668	1	3	胃瘻除去術	K665-2													
								01	02	脾摘出術	K711	1	3	腸瘻、虫垂瘻造設術	K725													
								01	02	腹腔鏡下脾摘出術	K711-2	1	3	腹腔鏡下腸瘻、虫垂瘻造設術	K725-2													
								01	03	胸水・腹水濾過濃縮再静注法	K635	1	3	人工肛門造設術	K726													
												1	2	血管塞栓術(頭部、胸腔、腹腔内血管等)	K615\$													
												1	1	食道・胃静脈瘤硬化療法(内視鏡によるもの)(一連として)	K533													
												1	1	内視鏡的食道・胃静脈瘤結紮術	K533-2													
												1	1	内視鏡的消化管止血術	K654													

診断群分類			医療資源を最も投入した傷病名		年齢、出生時体重		手術				手術・処置等1				手術・処置等2				定義副傷病		重症度等				
MDC	コード	分類名	ICD名称	ICDコード	フラグ	年齢、出生時体重	手術分岐	対応コード	フラグ	点数表名称	区分番号等	対応コード	フラグ	処置等名称	区分番号等	対応コード	フラグ	処置等名称	区分番号等	対応コード	フラグ	疾患名	疾患コードまたはICDコード	フラグ	重症度等
06	0310	肝臓癌(細菌性・寄生虫性疾患を含む。)	アメーバ性肝臓癌 肝臓癌 門脈の静脈炎 非特異的反応性肝炎	A064 K750 K751 K752			手術なし 手術あり	99 97	99 01	手術なし 肝切除術		1 1	2 2	急性汎発性腹膜炎手術 腹腔鏡下汎発性腹膜炎手術	K639 K639-3	1 1	3 2	人工腎臓 その他の場合 中心静脈注射	J0383 G005	1 1	3 2	播種性血管内凝固症候群	130100		
06	0320	肝嚢胞	その他の明示された肝疾患	K768			手術なし 手術あり	99 97	99 01	手術なし 肝切除術		1 1	2 2	限局性腹腔臓瘍手術 経皮的腹腔臓瘍ドレナージ術	K637\$ K637-2	1 1	3 2	人工腎臓 その他の場合 中心静脈注射	J0383 G005	1 1	3 2				
06	0330	胆嚢疾患(胆嚢結石など)	胆のうく嚢>炎を伴わない胆のうく嚢>結石 その他の胆石症	K802 K808			手術なし その他の手術あり	99 97	99 01	手術なし 肝切除術		1 1	2 2	限局性腹腔臓瘍手術 経皮的腹腔臓瘍ドレナージ術	K637\$ K637-2	1 1	3 2	人工腎臓 その他の場合 中心静脈注射	J0383 G005	1 1	3 2	心不全	050130		
06	0335	胆嚢水腫、胆嚢炎等	肝外胆管の良性新生物 急性胆のうく嚢>炎を伴う胆のうく嚢>結石 その他の胆のうく嚢>炎を伴う胆のうく嚢>結石 胆のうく嚢>炎 胆のうく嚢>の閉塞 胆のうく嚢>水腫 胆のうく嚢>の穿孔	D135 K800 K801 K81\$ K820 K821 K822			手術なし その他の手術あり	99 97	99 01	手術なし 肝切除術		1 1	2 2	限局性腹腔臓瘍手術 経皮的腹腔臓瘍ドレナージ術	K637\$ K637-2	1 1	3 2	人工腎臓 その他の場合 中心静脈注射	J0383 G005	1 1	3 2	肺炎、急性気管支炎、急性細気管支炎 誤嚥性肺炎 呼吸不全(その他) 胸水、胸膜の疾患(その他) 心不全 腎臓または尿路の感染症 敗血症	040080 040081 040130 040190 050130 110310 180010		

診断群分類			医療資源を最も投入した傷病名		年齢、出生時体重		手術				手術・処置等1			手術・処置等2			定義副傷病		重症度等						
MDC	コード	分類名	ICD名称	ICDコード	コード	年齢、出生時体重	手術分岐	対応コード	フラグ	点数表名称	区分番号等	対応コード	フラグ	処置等名称	区分番号等	対応コード	フラグ	処置等名称	区分番号等	対応コード	フラグ	疾患名	疾患コードまたはICDコード	フラグ	重症度等
			胆のうく>囊>瘻(孔)	K823								1	1	胆嚢外瘻造設術	K681					1	3	肝臓癌(細菌性・寄生虫性疾患を含む。)	060310		
			胆のうく>囊>のコレステロール沈着症	K824								1	1	胆嚢外瘻造設術 開腹によるもの	K6821					1	3	胆管(肝内外)結石、胆管炎	060340		
			胆のうく>囊>のその他の明示された疾患	K828								1	1	胆嚢外瘻造設術 経皮経肝によるもの	K6822					1	3	急性膵炎	060350		
			胆のうく>囊>の疾患、詳細不明	K829								1	1	経皮的胆管ドレナージ術	K682-2					1	3	腹膜炎、腹腔内膿瘍(女性器臓器を除く。)	060370		
			胆のうく>囊>胞	K835																					
			他に分類される疾患における胆のうく>囊>および胆道の障害	K870																					
06	0340	胆管(肝内外)結石、胆管炎	胆管炎を伴う胆管結石	K803			手術なし	99	99	手術なし		1	4	限局性腹腔膿瘍手術	K637\$	1	5	腹膜灌流 その他の腹膜灌流	J0422	1	1	肺炎、急性気管支炎、急性細気管支炎	040080		
			胆のうく>囊>炎を伴う胆管結石	K804			その他の手術あり	97	97		その他のKコード	1	4	経皮的腹腔膿瘍ドレナージ術	K637-2	1	3	人工腎臓 その他の場合	J0383	1	1	誤嚥性肺炎	040081		
			胆管炎または胆のうく>囊>炎を伴わない胆管結石	K805			限局性腹腔膿瘍手術等	03	05	限局性腹腔膿瘍手術	K637\$	1	4	急性汎発性腹膜炎手術	K639	1	2	中心静脈注射	G005	1	1	呼吸不全(その他)	040130		
			胆管炎	K830				03	05	経皮的腹腔膿瘍ドレナージ術	K637-2	1	4	腹腔鏡下汎発性腹膜炎手術	K639-3	1	1	人工呼吸	J045\$	1	1	敗血症	180010		
			胆管閉塞	K831				03	05	急性汎発性腹膜炎手術	K639	1	3	内視鏡的経鼻胆管ドレナージ術(ENBD)	K682-3	1	2	心不全		1	2	050130			
			胆管穿孔	K832				03	05	腹腔鏡下汎発性腹膜炎手術	K639-3	1	3	内視鏡的胆道拡張術	K686	1	3	胸水、胸膜の疾患(その他)		1	3	040190			
			胆管瘻(孔)	K833				03	05	体外衝撃波胆石破砕術(一連につき)	K678	1	3	内視鏡的胆道ステント留置術	K688	1	3	腹膜炎、腹腔内膿瘍(女性器臓器を除く。)		1	3	060370			
			オディ<Oddi>括約筋けいれん<痙攣>	K834				03	05	胆嚢外瘻造設術	K681	1	1	体外衝撃波胆石破砕術(一連につき)	K678										
			胆道のその他の明示された疾患	K838				03	05	胆嚢外瘻造設術 開腹によるもの	K6821	1	1	胆嚢外瘻造設術	K681										
			胆道の疾患、詳細不明	K839				03	05	胆嚢外瘻造設術 経皮経肝によるもの	K6822	1	1	胆嚢外瘻造設術 開腹によるもの	K6821										
			胆のうく>囊>摘出<除>後症候群	K915				03	05	経皮的胆管ドレナージ術	K682-2	1	1	胆嚢外瘻造設術 経皮経肝によるもの	K6822										
								03	05	内視鏡的経鼻胆管ドレナージ術(ENBD)	K682-3	1	1	経皮的胆管ドレナージ術	K682-2										
								03	05	内視鏡的胆道結石除去術	K685\$	1	1	内視鏡的胆道結石除去術	K685\$										
								03	05	内視鏡的胆道拡張術	K686	1	1	内視鏡的乳頭切開術	K687\$										
								03	05	内視鏡的乳頭切開術	K687\$	1	1	経皮経肝胆管ステント挿入術	K689										
								03	05	内視鏡的胆道ステント留置術	K688														
								03	05	経皮経肝胆管ステント挿入術	K689														
								02	04	腹腔鏡下胆嚢摘出術等	K672-2														
								02	04	胆管切開術	K669														
								02	04	胆管切開結石摘出術(チューブ挿入を含む。)	K6711														
										胆嚢摘出を含むもの															
								02	04	腹腔鏡下胆管切開結石摘出術 胆嚢摘出を含むもの	K671-21														
								02	04	胆嚢摘出術	K672														
								02	04	胆管形成手術(胆管切開術を含む。)	K673														
								01	01	肝切除術 部分切除	K6951														
								01	01	肝切除術 亜区域切除	K6952														
								01	01	肝切除術 外側区域切除	K6953														
								01	01	肝切除術 1区域切除(外側区域切除を除く。)	K6954														
								01	01	肝切除術 2区域切除	K6955														
								01	01	肝切除術 3区域切除以上のもの	K6956														
								01	01	腹腔鏡下肝切除術	K695-2\$														
								01	02	総胆管胃(腸)吻合術	K680														
								01	02	肝内胆管(肝管)胃(腸)吻合術	K696														
								01	03	肝内結石摘出術(開腹)	K693														
06	0350	急性膵炎	ムンプス膵炎	B263			手術なし	99	99	手術なし		1	4	限局性腹腔膿瘍手術	K637\$	1	4	持続緩徐式血液濾過	J038-2	1	1	呼吸不全(その他)	040130	0	軽症
			急性膵炎	K85			その他の手術あり	97	97		その他のKコード	1	4	経皮的腹腔膿瘍ドレナージ術	K637-2	1	3	人工腎臓 その他の場合	J0383	1	1	心不全	050130	1	重症
			膵仮性のうく>囊>胞	K863			急性膵炎手術等	01	01	急性膵炎手術	K698\$	1	4	急性汎発性腹膜炎手術	K639	1	2	中心静脈注射	G005	1	1	敗血症	180010		
			他に分類される疾患における膵の障害	K871				01	03	胆管切開結石摘出術(チューブ挿入を含む。)	K6711	1	4	腹腔鏡下汎発性腹膜炎手術	K639-3	1	1	人工呼吸	J045\$	1	2	胸水、胸膜の疾患(その他)	040190		

診断群分類			医療資源を最も投入した傷病名		年齢、出生時体重		手術				手術・処置等1			手術・処置等2			定義副傷病		重症度等						
MDC	コード	分類名	ICD名称	ICDコード	フラグ	年齢、出生時体重	手術分岐	対応コード	フラグ	点数表名称	区分番号等	対応コード	フラグ	処置等名称	区分番号等	対応コード	フラグ	処置等名称	区分番号等	対応コード	フラグ	疾患名	疾患コードまたはICDコード	フラグ	重症度等
								01	03	腹腔鏡下胆管切開結石摘出術 胆嚢摘出を含むもの	K671-21	1	4	胃瘻造設術(経皮的内視鏡下胃瘻造設術、腹腔鏡下胃瘻造設術を含む。)	K664	1	3	腹膜炎、腹腔内臓器(女性器臓器を除く。)	060370						
								01	03	胆嚢摘出術	K672	1	4	胃瘻閉鎖術	K665	1	3	播種性血管内凝固症候群	130100						
								01	03	腹腔鏡下胆嚢摘出術	K672-2	1	4	胃瘻除去術	K665-2										
								01	03	内視鏡的乳頭切開術 胆道碎石術を伴うもの	K6872	1	4	超音波内視鏡下瘻孔形成術(腹腔内臓器に対するもの)	K682-4										
								01	04	膵嚢胞胃(腸)吻合術	K705	1	4	腸瘻、虫垂瘻造設術	K725										
								01	04	膵嚢胞外瘻造設術 内視鏡によるもの	K7071	1	4	腹腔鏡下腸瘻、虫垂瘻造設術	K725-2										
								01	04	膵嚢胞外瘻造設術 開腹によるもの	K7072	1	4	人工肛門造設術	K726										
												1	3	腹腔穿刺	J010										
												1	2	胆嚢外瘻造設術	K681										
												1	2	胆管外瘻造設術 開腹によるもの	K6821										
												1	2	胆管外瘻造設術 経皮経肝によるもの	K6822										
												1	2	経皮的胆管ドレナージ術	K682-2										
												1	2	内視鏡的経鼻胆管ドレナージ術(ENBD)	K682-3										
												1	2	内視鏡的胆道結石除去術 胆道碎石術を伴うもの	K6851										
												1	2	内視鏡的胆道ステント留置術	K688										
												1	2	経皮経肝胆管ステント挿入術	K689										
												1	1	体外衝撃波胆石破砕術(一連につき)	K678										
												1	1	膵結石手術 経十二指腸乳頭によるもの	K6992										
												1	1	膵管外瘻造設術	K708										
												1	1	膵管誘導手術	K708-2										
												1	1	内視鏡的膵管ステント留置術	K708-3										
												1	1	膵瘻閉鎖術	K709										
06	0360	慢性肺炎(肺炎球菌を含む。)	アルコール性慢性肺炎	K860			手術なし	99	99	手術なし		1	3	限局性腹腔膿瘍手術	K637\$	1	3	人工腎臓 その他の場合	J0383						
			その他の慢性肺炎	K861			その他の手術あり	97	97	その他のKコード	K7021\$	1	3	経皮的腹腔膿瘍ドレナージ術	K637-2	1	2	中心静脈注射	G005						
			膵のうく囊>胞	K862			膵体尾部腫瘍切除術 膵尾部切除術(腫瘍摘出術を含む。)の場合	01	01	膵体尾部腫瘍切除術 膵尾部切除術の場合	K7021\$	1	3	急性汎発性腹膜炎手術	K639	1	1	人工呼吸	J045\$						
			その他の明示された膵疾患	K868				01	01	膵頭部腫瘍切除術 膵頭十二指腸切除術の場合	K7031	1	3	腹腔鏡下汎発性腹膜炎手術	K639-3										
			膵疾患、詳細不明	K869				01	01	膵頭部腫瘍切除術 リンパ節・神経叢郭清等を伴う腫瘍切除術の場合又は十二指腸温存膵頭切除術の場合	K7032	1	3	胃瘻造設術(経皮的内視鏡下胃瘻造設術、腹腔鏡下胃瘻造設術を含む。)	K664										
								01	02	膵結石手術 膵切開によるもの	K6991	1	3	胃瘻閉鎖術	K665										
								01	02	膵結石手術 経十二指腸乳頭によるもの	K6992	1	3	胃瘻除去術	K665-2										
								01	02	膵管空腸吻合術	K706	1	3	腸瘻、虫垂瘻造設術	K725										
								01	02	内視鏡的膵管ステント留置術	K708-3	1	3	腹腔鏡下腸瘻、虫垂瘻造設術	K725-2										
								01	03	総胆管胃(腸)吻合術	K680	1	3	人工肛門造設術	K726										
								01	03	肝内胆管(肝管)胃(腸)吻合術	K696	1	2	胆嚢外瘻造設術	K681										
								01	04	膵嚢胞胃(腸)吻合術	K705	1	2	胆管外瘻造設術 開腹によるもの	K6821										
								01	04	膵嚢胞外瘻造設術 内視鏡によるもの	K7071	1	2	胆管外瘻造設術 経皮経肝によるもの	K6822										
								01	04	膵嚢胞外瘻造設術 開腹によるもの	K7072	1	2	経皮的胆管ドレナージ術	K682-2										
												1	2	内視鏡的経鼻胆管ドレナージ術(ENBD)	K682-3										
												1	2	内視鏡的胆道拡張術	K686										
												1	2	内視鏡的胆道ステント留置術	K688										
												1	2	経皮経肝胆管ステント挿入術	K689										
												1	1	体外衝撃波胆石破砕術(一連につき)	K678										
06	0370	腹膜炎、腹腔内臓器(女性器臓器を除く。)	腸、腹膜および腸間膜リンパ節の結核	A183			手術なし	99	99	手術なし		1	1	人工肛門造設術	K726	1	3	人工腎臓 その他の場合	J0383	1	1	誤嚥性肺炎	040081		

診断群分類			医療資源を最も投入した傷病名		年齢、出生時体重		手術				手術・処置等1				手術・処置等2				定義副傷病		重症度等				
MDC	コード	分類名	ICD名称	ICDコード	フラグ	年齢、出生時体重	手術分岐	対応コード	フラグ	点数表名称	区分番号等	対応コード	フラグ	処置等名称	区分番号等	対応コード	フラグ	処置等名称	区分番号等	対応コード	フラグ	疾患名	疾患コードまたはICDコード	フラグ	重症度等
			腸膿瘍	K630			手術あり	97	01	急性汎発性腹膜炎手術	K639			1	2	中心静脈注射	G005	1	2	肺炎、急性気管支炎、急性細気管支炎	040080				
			腸穿孔(非外傷性)	K631				97	01	結核性腹膜炎手術	K639-2			1	1	人工呼吸	J045\$								
			腸瘻(孔)	K632				97	01	腹腔鏡下汎発性腹膜炎手術	K639-3														
			腹膜炎	K65\$				97	02	限局性腹腔膿瘍手術	K637\$														
			他に分類される感染症における腹膜炎	K67\$				97	02	経皮的腹腔膿瘍ドレナージ術	K637-2														
			穿孔および膿瘍を伴う小腸の憩室性疾患	K570				97	03	骨盤腹膜外膿瘍切開排膿術	K638														
			穿孔および膿瘍を伴う大腸の憩室性疾患	K572				97	97		その他のKコード														
			穿孔および膿瘍を伴う小腸および大腸両者の憩室性疾患	K574																					
			腸の憩室性疾患、部位不明、穿孔および膿瘍を伴うもの	K578																					
06	0565	顎変形症	歯顎顔面(先天)異常[不正咬合を含む]	K07\$				99	99	手術なし				1	2	中心静脈注射	G005								
								97	01	下顎骨部分切除術	K437			1	1	人工呼吸	J045\$								
								97	01	下顎骨離断術	K438														
								97	01	上顎骨形成術 単純な場合	K4431														
								97	01	上顎骨形成術 複雑な場合及び2次的再建の場合	K4432														
								97	01	上顎骨形成術 骨移動を伴う場合	K4433														
								97	01	下顎骨形成術 おとがい形成の場合	K4441														
								97	01	下顎骨形成術 短縮又は伸長の場合	K4442														
								97	01	下顎骨形成術 再建の場合	K4443														
								97	01	下顎骨形成術 骨移動を伴う場合	K4444														
								97	01	下顎骨延長術	K444-2\$														
								97	01	顎関節形成術	K445														
								97	01	顎関節円板整位術	K447\$														
								97	02	顎関節授動術	K446\$														
								97	03	粘膜移植術	K021\$														
								97	03	粘膜弁手術	K021-2\$														
								97	03	骨移植術(軟骨移植術を含む。)	K059\$														
								97	97		その他のKコード														
06	0570	その他の消化管の障害	歯の発育および萌出の障害	K00\$			手術なし	99	99	手術なし				1	3	人工腎臓 その他の場合	J0383								
			埋伏歯	K01\$			手術あり	97	01	皮弁作成術、移動術、切断術、遅延皮弁術	K015\$			1	2	中心静脈注射	G005								
			うく齶>蝕	K02\$				97	02	動脈(皮)弁術、筋(皮)弁術	K016			1	1	人工呼吸	J045\$								
			歯の硬組織のその他の疾患	K03\$				97	03	遊離皮弁術(顕微鏡下血管柄付きのもの) その他の場合	K0172														
			歯髄および根尖部歯周組織の疾患	K04\$				97	04	複合組織移植術	K019														
			歯肉炎および歯周疾患	K05\$				97	05	自家遊離複合組織移植術(顕微鏡下血管柄付きのもの)	K020														
			歯肉および無歯顎堤のその他の障害	K06\$				97	06	骨移植術(軟骨移植術を含む。)	K059\$														
			歯および歯の支持組織のその他の障害	K08\$				97	07	骨長調整手術	K058\$														
			口腔部のうく嚢>胞、他に分類されないもの	K09\$				97	08	顎関節形成術	K445														
			顎骨のその他の疾患	K10\$				97	09	上顎骨形成術 単純な場合	K4431														
			舌の疾患	K14\$				97	09	上顎骨形成術 複雑な場合及び2次的再建の場合	K4432														
			胃および十二指腸の疾患、詳細不明	K319				97	09	上顎骨形成術 骨移動を伴う場合	K4433														
			便秘	K590				97	10	下顎骨形成術 おとがい形成の場合	K4441														
			機能性下痢	K591				97	10	下顎骨形成術 短縮又は伸長の場合	K4442														
			神経性腸症、他に分類されないもの	K592				97	10	下顎骨形成術 再建の場合	K4443														
			肛門けいれん<痙攣>	K594				97	10	下顎骨形成術 骨移動を伴う場合	K4444														
			その他の明示された腸の機能障害	K598				97	10	下顎骨延長術	K444-2\$														
			腸の機能障害、詳細不明	K599				97	11	抜歯手術(1歯につき)	K404\$														
			肛門および直腸の疾患、詳細不明	K629				97	12	顎関節授動術	K446\$														
			腹膜のその他の障害	K66\$				97	13	顎関節円板整位術	K447\$														
			炎症性肝疾患、詳細不明	K759				97	14	胃局所切除術	K654-2														
			肝臓萎縮病	K764				97	14	腹腔鏡下胃局所切除術	K654-3\$														
			肝疾患、詳細不明	K769				97	14	胃切除術 単純切除術	K6551														
			消化器系のその他の処置後障害、他に分類されないもの	K918				97	14	腹腔鏡下胃切除術 単純切除術	K655-21														
			消化器系の処置後障害、詳細不明	K919				97	15	胃全摘術 単純全摘術	K6571														

診断群分類			医療資源を最も投入した傷病名		年齢、出生時体重		手術				手術・処置等1			手術・処置等2			定義副傷病		重症度等							
MDC	コード	分類名	ICD名称	ICDコード	フラグ	年齢、出生時体重	手術分岐	対応コード	フラグ	点数表名称	区分番号等	対応コード	フラグ	処置等名称	区分番号等	対応コード	フラグ	処置等名称	区分番号等	対応コード	フラグ	疾患名	疾患コードまたはICDコード	フラグ	重症度等	
								97 15		腹腔鏡下胃全摘術 単純全摘術	K657-21															
								97 97		その他のKコード																
07	0010	骨軟部の良性腫瘍(脊椎脊髄を除く。)	肩甲骨および上肢の長骨の良性新生物	D160			手術なし	99 99		手術なし		1 2		皮弁作成術、移動術、切断術、遷延皮弁術	K015\$	1 1		人工呼吸	J045\$	1 3		貧血(その他)	130090			
			上肢の短骨の良性新生物	D161			その他の手術あり	97 05		皮膚、皮下、粘膜炎下血管腫摘出術(露出部)	K003\$	1 2		動脈(皮)弁術、筋(皮)弁術	K016											
			下肢の長骨の良性新生物	D162				97 05		皮膚、皮下、粘膜炎下血管腫摘出術(露出部以外)	K004\$	1 2		遊離皮弁術(顕微鏡下血管柄付きのもの)	K0172											
			下肢の短骨の良性新生物	D163				97 05		皮膚、皮下腫瘍摘出術(露出部)	K005\$	1 2		複合組織移植術	K019											
			頭蓋骨および頭面骨の良性新生物	D164				97 05		皮膚、皮下腫瘍摘出術(露出部以外)	K006\$	1 2		自家遊離複合組織移植術(顕微鏡下血管柄付きのもの)	K020											
			下顎骨の良性新生物	D165				97 05		皮膚腫瘍冷凍凝固摘出術(一連につき)	K006-4\$	1 2		粘膜移植術	K021\$											
			肋骨、胸骨および鎖骨の良性新生物	D167				97 05		眼結膜腫瘍手術	K215-2	1 2		組織拡張器による再建手術(一連につき)	K0222											
			骨盤骨、仙骨および尾骨の良性新生物	D168				97 97		その他のKコード		1 2		骨長調整手術	K058\$											
			骨および関節軟部の良性新生物、部位不明	D169			四肢・躯幹軟部腫瘍摘出術等	01 01		四肢・躯幹軟部腫瘍摘出術	K030\$	1 2		骨移植術(軟骨移植術を含む。)	K059\$											
			良性脂肪腫性新生物(脂肪腫を含む)、部位不明	D179				01 01		骨全摘術	K051\$	1 2		血管塞栓術(頭部、胸腔、腹腔内血管等)	K615\$											
			上肢の結合組織およびその他の軟部組織の良性新生物、肩を含む	D211				01 01		中手骨又は中足骨摘除術(2本以上)	K051-2	1 1		分層植皮術	K013\$											
			下肢の結合組織およびその他の軟部組織の良性新生物、股関節部を含む	D212				01 01		骨腫瘍切除術	K052\$	1 1		全層植皮術	K013-2\$											
			腹部の結合組織およびその他の軟部組織の良性新生物	D214				01 01		多発性軟骨性外骨腫摘出術	K052-2\$															
			骨盤の結合組織およびその他の軟部組織の良性新生物	D215				01 01		多発性骨腫瘍摘出術	K052-3\$															
			体幹の結合組織およびその他の軟部組織の良性新生物、部位不明	D216				01 01		関節切除術	K072\$															
			結合組織およびその他の軟部組織の良性新生物、部位不明	D219				01 01		人工関節置換術	K082\$															
			その他および部位不明の性状不詳または不明の新生物 結合組織およびその他の軟部組織	D481				01 01		人工関節再置換術	K082-3\$															
			線維性骨異形成(症)(単骨性)	M850\$				01 02		骨穿孔術	K042															
			硬化性骨炎	M853\$				01 02		骨切り術	K054\$															
			単発性骨のうく>囊>胞<腫>	M854\$				01 02		関節滑膜切除術 肩、股、膝	K0661															
			動脈瘤様骨のうく>囊>胞<腫>	M855\$				01 02		関節鏡下関節滑膜切除術 肩、股、膝	K066-21															
			その他の骨のうく>囊>胞<腫>	M856\$				01 03		骨掻爬術	K043\$															
								01 03		骨部分切除術	K049\$															
								01 04		骨内異物(挿入物を含む。)除去術	K048\$															
								01 04		関節内異物(挿入物を含む。)除去術	K065\$															
								01 04		関節鏡下関節内異物(挿入物を含む。)除去術	K065-2\$															
07	0020	神経の良性腫瘍	末梢神経および自律神経系の良性新生物	D361			手術なし	99 99		手術なし		1 2		皮弁作成術、移動術、切断術、遷延皮弁術	K015\$	1 1		人工呼吸	J045\$							
			神経線維腫症(非悪性)	Q850				97 01		四肢・躯幹軟部腫瘍摘出術	K030\$	1 2		動脈(皮)弁術、筋(皮)弁術	K016											
								97 01		神経腫切除術	K193\$	1 2		遊離皮弁術(顕微鏡下血管柄付きのもの)	K0172											
								97 01		レックリングハウゼン病偽神経腫切除術(露出部)	K193-2\$	1 2		複合組織移植術	K019											
								97 01		レックリングハウゼン病偽神経腫切除術(露出部以外)	K193-3\$	1 2		自家遊離複合組織移植術(顕微鏡下血管柄付きのもの)	K020											
								97 01		神経移植術	K198	1 2		粘膜移植術	K021\$											
								97 02		皮膚、皮下腫瘍摘出術(露出部)	K005\$	1 2		組織拡張器による再建手術(一連につき)	K0222											
								97 02		皮膚、皮下腫瘍摘出術(露出部以外)	K006\$	1 1		分層植皮術	K013\$											
								97 02		皮膚腫瘍冷凍凝固摘出術(一連につき)	K006-4\$	1 1		全層植皮術	K013-2\$											
								97 97		その他のKコード																
07	0030	脊椎・脊髄腫瘍	脊柱の悪性新生物	C412			手術なし	99 99		手術なし		1 2		骨移植術(軟骨移植術を含む。)	K059\$	1 8		化学療法								
			骨盤骨、仙骨および尾骨の悪性新生物	C414			その他の手術あり	97 03		脊椎・骨盤骨(軟骨)組織採取術(試験切除によるもの)	K126\$	1 2		脊椎固定術、椎弓切除術、椎弓形成術(多椎間又は多椎弓の場合を含む。)	K1425	1 2		中心静脈注射	G005							
			脊髄膜の悪性新生物	C701				97 03		脊椎・骨盤腫瘍切除術	K135	1 2		脊椎固定術、椎弓切除術、椎弓形成術(多椎間又は多椎弓の場合を含む。)	K1426	1 1		人工呼吸	J045\$							

診断群分類			医療資源を最も投入した傷病名		年齢、出生時体重		手術				手術・処置等1				手術・処置等2				定義副傷病		重症度等					
MDC	コード	分類名	ICD名称	ICDコード	フラグ	年齢、出生時体重	手術分岐	対応コード	フラグ	点数表名称	区分番号等	対応コード	フラグ	処置等名称	区分番号等	対応コード	フラグ	処置等名称	区分番号等	対応コード	フラグ	疾患名	疾患コードまたはICDコード	フラグ	重症度等	
			脊髄の悪性新生物	C720			97 03			脊髄腫瘍摘出術 髄外のもの	K1911															
			馬尾の悪性新生物	C721			97 04			脊髄、骨盤内異物(挿入物)除去術	K128															
			その他および部位不明の脳神経の悪性新生物	C725			97 97			その他のKコード	その他のKコード															
			脊髄、脳神経および中枢神経系のその他の部位の悪性新生物 脳および中枢神経系のその他の部位の境界部病巣	C728			01 01			脊髄腫瘍摘出術 髄内のもの等	K1912															
			中枢神経系の悪性新生物、部位不明	C729			01 01			脊髄血管腫瘍摘出術	K192															
			その他および部位不明確の悪性新生物	C763			01 02			脊髄、骨盤悪性腫瘍手術	K136															
			骨盤の悪性新生物	D166			01 02			脊椎固定術、椎弓切除術、椎弓形成術(多椎間又は多椎弓の場合を含む。) 前方椎体固定	K1421															
			脊髄膜の良性新生物	D321			01 02			脊椎固定術、椎弓切除術、椎弓形成術(多椎間又は多椎弓の場合を含む。) 後方又は後側方固定	K1422															
			脊髄の良性新生物	D334			01 02			脊椎固定術、椎弓切除術、椎弓形成術(多椎間又は多椎弓の場合を含む。) 後方椎体固定	K1423															
			脊髄膜の性状不詳または不明の新生物	D421			01 02			脊椎固定術、椎弓切除術、椎弓形成術(多椎間又は多椎弓の場合を含む。) 前方後方同時固定	K1424															
			脊髄の性状不詳または不明の新生物	D434																						
			新生物性疾患における神経根および神経そうく叢の圧迫	G550																						
			他に分類される疾患における圧潰脊髄	M495\$																						
07	0040	骨の悪性腫瘍(脊椎を除く。)	肩甲骨および上肢の長骨の悪性新生物	C400			手術なし	99	99	手術なし		1	3	血管塞栓術(頭部、胸腔、腹腔内血管等)	K615\$	4	9	メトレキサート大量療法								
			上肢の短骨の悪性新生物	C401			その他の手術あり	97	04	経皮的椎体形成術	K142-4	1	2	皮弁作成術、移動術、切断術、遷延皮弁術	K015\$	3	8	化学療法ありかつ放射線療法なし								
			下肢の長骨の悪性新生物	C402				97	97	その他のKコード	その他のKコード	1	2	動脈(皮)弁術、筋(皮)弁術	K016	2	6	放射線療法								
			下肢の短骨の悪性新生物	C403			骨悪性腫瘍手術等	03	03	骨悪性腫瘍手術	K053\$	1	2	遊離皮弁術(顕微鏡下血管柄付きのもの)	K0172	1	2	中心静脈注射	G005							
			(四)肢の骨および関節軟骨の悪性新生物 (四)肢の骨および関節軟骨の境界部病巣	C408				03	03	骨内異物(挿入物を含む。)除去術	K048\$	1	2	複合組織移植術	K019	1	1	人工呼吸	J045\$							
			(四)肢の骨および関節軟骨の悪性新生物、部位不明	C409			四肢切断術等	02	02	四肢切断術	K084\$	1	2	自家遊離複合組織移植術(顕微鏡下血管柄付きのもの)	K020											
			肋骨、胸骨および鎖骨の悪性新生物	C413				02	02	骨部分切除術	K049\$	1	2	粘膜移植術	K021\$											
			その他および部位不明の骨および関節軟骨の悪性新生物 骨および関節軟骨の境界部病巣	C418				02	02	四肢関節離断術	K085\$	1	2	組織拡張器による再建手術(一連につき)	K0222											
			骨および関節軟骨の悪性新生物、部位不明	C419				02	02	骨盤切断術	K137	1	2	腱縫合術+靭帯断裂縫合術	K037+K074\$											
			骨および骨髄の続発性悪性新生物	C795								1	2	腱縫合術+関節鏡下靭帯断裂縫合術	K037+K074-2\$											
												1	2	腱移植術(人工腱形成術を含む。)+靭帯断裂形成手術	K039\$+K079\$											
												1	2	腱移植術(人工腱形成術を含む。)+関節鏡下靭帯断裂形成手術	K039\$+K079-2\$											
												1	2	骨長調整手術	K058\$											
												1	2	骨移植術(軟骨移植術を含む。)	K059\$											
												1	2	神経縫合術	K182\$											
												1	2	神経移植術	K198											
												1	2	四肢の血管吻合術	K610-4											
												1	2	動脈形成術、吻合術 その他の動脈	K6105											
												1	2	血管移植術、バイパス移植術 下腿、足部動脈	K6145											
												1	2	血管移植術、バイパス移植術 その他の動脈	K6146											
												1	1	分層植皮術	K013\$											
												1	1	全層植皮術	K013-2\$											

診断群分類			医療資源を最も投入した傷病名		年齢、出生時体重		手術				手術・処置等1			手術・処置等2			定義副傷病		重症度等				
MDC	コード	分類名	ICD名称	ICDコード	フラグ	年齢、出生時体重	手術分岐	対応コード	フラグ	点数表名称	区分番号等	対応コード	フラグ	処置等名称	区分番号等	対応コード	フラグ	疾患名	疾患コードまたはICDコード	フラグ	重症度等		
07	0041	軟部の悪性腫瘍(骨髄を除く。)	上肢の末梢神経の悪性新生物、肩を含む	C471			手術なし	99	99	手術なし		1	3	血管塞栓術(頭部、胸腔、腹腔内血管等)	K615\$	3	8	化学療法ありかつ放射線療法なし	1	3	白血球疾患(その他)	130070	
			下肢の末梢神経の悪性新生物、股関節部を含む	C472			その他の手術あり	97	97		その他のKコード	1	2	皮弁作成術、移動術、切断術、遷延皮弁術	K015\$	2	6	放射線療法					
			胸部<郭>の末梢神経の悪性新生物	C473			四肢・躯幹軟部悪性腫瘍手術	01	01	四肢・躯幹軟部悪性腫瘍手術	K031\$	1	2	動脈(皮)弁術、筋(皮)弁術	K016	1	2	中心静脈注射	G005				
			腹部の末梢神経の悪性新生物	C474								1	2	遊離皮弁術(顕微鏡下血管柄付きのもの)	K0172	1	1	人工呼吸	J045\$				
			骨盤の末梢神経の悪性新生物	C475								1	2	複合組織移植術	K019								
			体幹の末梢神経の悪性新生物、部位不明	C476								1	2	自家遊離複合組織移植術(顕微鏡下血管柄付きのもの)	K020								
			末梢神経および自律神経系の悪性新生物 末梢神経および自律神経系の境界部病巣	C478								1	2	粘膜炎移植術	K021\$								
			末梢神経および自律神経系の悪性新生物、部位不明	C479								1	2	組織拡張器による再建手術(一連につき)その他の場合	K0222								
			上肢の結合組織および軟部組織の悪性新生物、肩を含む	C491								1	2	腱縫合術+靭帯断裂縫合術	K037+K074\$								
			下肢の結合組織および軟部組織の悪性新生物、股関節部を含む	C492								1	2	腱縫合術+関節鏡下靭帯断裂縫合術	K037+K074-2\$								
			胸部<郭>の結合組織および軟部組織の悪性新生物	C493								1	2	腱移植術(人工腱形成術を含む。)+靭帯断裂形成手術	K039\$+K079\$								
			腹部の結合組織および軟部組織の悪性新生物	C494								1	2	腱移植術(人工腱形成術を含む。)+関節鏡下靭帯断裂形成手術	K039\$+K079-2\$								
			骨盤の結合組織および軟部組織の悪性新生物	C495								1	2	骨長調整手術	K058\$								
			体幹の結合組織および軟部組織の悪性新生物、部位不明	C496								1	2	骨移植術(軟骨移植術を含む。)	K059\$								
			その他の結合組織および軟部組織の悪性新生物 結合組織および軟部組織の境界部病巣	C498								1	2	神経縫合術	K182\$								
			結合組織および軟部組織の悪性新生物、部位不明	C499								1	2	神経移植術	K198								
			その他および部位不明の悪性新生物 上肢の悪性新生物	C764								1	2	四肢の血管吻合術	K610-4								
			その他および部位不明の悪性新生物 下肢の悪性新生物	C765								1	2	動脈形成術、吻合術 その他の動脈	K6105								
			腋窩および上肢リンパ節の悪性新生物	C773								1	2	血管移植術、バイパス移植術 下腿、足部動脈	K6145								
			その他<単径>および下肢リンパ節の悪性新生物	C774								1	2	血管移植術、バイパス移植術 その他の動脈	K6146								
			リンパ組織、造血組織および関連組織のその他および詳細不明の悪性新生物	C96\$								1	1	分層植皮術	K013\$								
			眼の上皮内癌	D092								1	1	全層植皮術	K013-2\$								
			その他の明示された部位の上皮内癌	D097																			
07	0050	肩関節炎、肩の障害(その他)	ブドウ球菌性(多発性)関節炎 肩甲帯	M0001			手術なし	99	99	手術なし		1	2	骨移植術(軟骨移植術を含む。)	K059\$	1	1	人工呼吸	J045\$	3	3	貧血(その他)	130090
			肺炎球菌性(多発性)関節炎 肩甲帯	M0011			手術あり	97	01	関節滑膜切除術 肩、股、膝	K0661												
			その他のレンサ球菌性(多発性)関節炎 肩甲帯	M0021				97	01	関節鏡下関節滑膜切除術 肩、股、膝	K066-21												
			その他の明示された病原体による(多発性)関節炎 肩甲帯	M0081				97	01	滑液膜摘出術 肩、股、膝	K066-31												
			化膿性関節炎、詳細不明 肩甲帯	M0091				97	01	関節鏡下滑液膜摘出術 肩、股、膝	K066-41												
			髄膜炎菌性関節炎 肩甲帯	M0101				97	01	関節形成手術 肩、股、膝	K0801												
			結核性関節炎 肩甲帯	M0111				97	01	関節鏡下肩関節嚢形成術	K080-5												
			ライム<Lyme>病における関節炎 肩甲帯	M0121				97	01	人工骨頭挿入術 肩、股	K0811												
			他に分類されるその他の細菌性疾患における関節炎 肩甲帯	M0131				97	01	人工関節置換術 肩、股、膝	K0821												
			風疹性関節炎 肩甲帯	M0141				97	01	人工関節再置換術 肩、股、膝	K082-31												
			他に分類されるその他のウイルス疾患における関節炎 肩甲帯	M0151				97	02	関節切除術 肩、股、膝	K0721												
			真菌症における関節炎 肩甲帯	M0161				97	02	観血的関節授動術 肩、股、膝	K0761												

診断群分類			医療資源を最も投入した傷病名		年齢、出生時体重		手術				手術・処置等1			手術・処置等2			定義副傷病		重症度等		
MDC	コード	分類名	ICD名称	ICDコード	コード	年齢、出生時体重	手術分岐	対応コード	フラグ	点数表名称	区分番号等	対応コード	フラグ	処置等名称	区分番号等	対応コード	フラグ	疾患名	疾患コードまたはICDコード	フラグ	重症度等
			他に分類されるその他の感染症および寄生虫症における関節炎 肩甲帯	M0181				97	02	観血的関節制動術 肩、股、膝	K0771										
			腸バイパスに続発する関節障害 肩甲帯	M0201				97	03	骨部分切除術	K049\$										
			赤痢後関節障害 肩甲帯	M0211				97	03	非観血的関節授動術 肩、股、膝	K0751										
			予防接種後関節障害 肩甲帯	M0221				97	04	肩腱板断裂手術	K080-3\$										
			髄膜炎菌感染後関節炎 肩甲帯	M0301				97	04	関節鏡下肩腱板断裂手術	K080-4\$										
			梅毒における感染後関節障害 肩甲帯	M0311				97	97		その他のKコード										
			他に分類される疾患におけるその他の感染後関節障害 肩甲帯	M0321																	
			他に分類されるその他の疾患における反応性関節障害 肩甲帯	M0361																	
			破壊性関節炎 肩甲帯	M0711																	
			破壊性関節炎 上腕	M0712																	
			クローン<Crohn>病[限局性腸炎]における関節障害 肩甲帯	M0741																	
			潰瘍性大腸炎における関節障害 肩甲帯	M0751																	
			その他の腸病(性)関節障害 肩甲帯	M0761																	
			間欠性関節水腫 肩甲帯	M1241																	
			外傷性関節障害 肩甲帯	M1251																	
			その他の明示された関節障害、他に分類されないもの 肩甲帯	M1281																	
			多発性関節炎、詳細不明 肩甲帯	M1301																	
			単(発性)関節炎、他に分類されないもの 肩甲帯	M1311																	
			単(発性)関節炎、他に分類されないもの 上腕	M1312																	
			その他の明示された関節炎 肩甲帯	M1381																	
			その他の明示された関節炎 上腕	M1382																	
			関節炎、詳細不明 肩甲帯	M1391																	
			関節炎、詳細不明 上腕	M1392																	
			その他の関節の原発性関節症 肩甲帯	M1901																	
			その他の関節の外傷後関節症 肩甲帯	M1911																	
			その他の続発性関節症 肩甲帯	M1921																	
			その他の明示された関節症 肩甲帯	M1981																	
			関節症、詳細不明 肩甲帯	M1991																	
			出血性関節症 肩甲帯	M2501																	
			関節の瘻(孔) 肩甲帯	M2511																	
			関節の瘻(孔) 上腕	M2512																	
			関節の瘻(孔) 前腕	M2513																	
			関節滲出液貯留 肩甲帯	M2541																	
			骨棘 肩甲帯	M2571																	
			その他の明示された関節障害 肩甲帯	M2581																	
			回旋腱板症候群	M751																	
			その他の肩の傷害<損傷>	M758																	
			肩の傷害<損傷>、詳細不明	M759																	
07	0060	手肘の関節炎	ブドウ球菌性(多発性)関節炎 上腕	M0002	00	0 6歳以上		99	99	手術なし		1	2	骨移植術(軟骨移植術を含む。)	K059\$	1	1	人工呼吸	J045\$		
			ブドウ球菌性(多発性)関節炎 前腕	M0003	06	1 6歳未満		97	01	関節切開術 胸鎖、肘、手、足	K0602										
			ブドウ球菌性(多発性)関節炎 手	M0004				97	01	化膿性又は結核性関節炎掻爬術 胸鎖、肘、手、足	K060-32										
			肺炎球菌性(多発性)関節炎 上腕	M0012				97	01	観血的関節固定術 胸鎖、肘、手、足	K0782										
			肺炎球菌性(多発性)関節炎 前腕	M0013				97	01	関節形成手術 胸鎖、肘、手、足	K0802										
			肺炎球菌性(多発性)関節炎 手	M0014				97	02	骨掻爬術	K043\$										
			その他のレンサ球菌性(多発性)関節炎 上腕	M0022				97	02	骨関節結核瘻孔摘出術	K043-2\$										
			その他のレンサ球菌性(多発性)関節炎 前腕	M0023				97	02	骨髄炎手術(骨結核手術を含む。)	K043-3\$										
			その他のレンサ球菌性(多発性)関節炎 手	M0024				97	02	関節滑膜切除術 胸鎖、肘、手、足	K0662										
			その他の明示された病原体による(多発性)関節炎 上腕	M0082				97	02	関節滑膜切除術 肩鎖、指(手、足)	K0663										
			その他の明示された病原体による(多発性)関節炎 前腕	M0083				97	02	関節鏡下関節滑膜切除術 胸鎖、肘、手、足	K066-22										

診断群分類			医療資源を最も投入した傷病名		年齢、出生時体重		手術				手術・処置等1			手術・処置等2			定義副傷病		重症度等						
MDC	コード	分類名	ICD名称	ICDコード	コ ラ ド	年 齢、出 生 時 体 重	手術 分 岐	対 応 ユ ー ド	フ ラ グ	点数表名称	区 分 番 号 等	対 応 ユ ー ド	フ ラ グ	処置等名称	区 分 番 号 等	対 応 ユ ー ド	フ ラ グ	処置等名称	区 分 番 号 等	対 応 ユ ー ド	フ ラ グ	疾患名	疾 患 コ ド ま た は ICD コ ド	フ ラ グ	重 症 度 等
			その他の明示された病原体による(多 発性)関節炎 手	M0084				97	02	関節鏡下関節滑膜切除術 肩鎖、指(手、足)	K066-23														
			化膿性関節炎、詳細不明 上腕	M0092				97	02	滑液膜摘出術 胸鎖、肘、手、足	K066-32														
			化膿性関節炎、詳細不明 前腕	M0093				97	02	滑液膜摘出術 肩鎖、指(手、足)	K066-33														
			化膿性関節炎、詳細不明 手	M0094				97	02	関節鏡下滑液膜摘出術 胸鎖、肘、手、足	K066-42														
			髄膜炎菌性関節炎 上腕	M0102				97	02	関節鏡下滑液膜摘出術 肩鎖、指(手、足)	K066-43														
			髄膜炎菌性関節炎 前腕	M0103				97	02	掌指関節滑膜切除術	K066-7														
			髄膜炎菌性関節炎 手	M0104				97	02	関節鏡下掌指関節滑膜切除術	K066-8														
			結核性関節炎 上腕	M0112				97	97		その他のK コード														
			結核性関節炎 前腕	M0113																					
			結核性関節炎 手	M0114																					
			ライム<Lyme>病における関節炎 上腕	M0122																					
			ライム<Lyme>病における関節炎 前腕	M0123																					
			ライム<Lyme>病における関節炎 手	M0124																					
			他に分類されるその他の細菌性疾患 における関節炎 上腕	M0132																					
			他に分類されるその他の細菌性疾患 における関節炎 前腕	M0133																					
			他に分類されるその他の細菌性疾患 における関節炎 手	M0134																					
			風疹性関節炎 上腕	M0142																					
			風疹性関節炎 前腕	M0143																					
			風疹性関節炎 手	M0144																					
			他に分類されるその他のウイルス疾患 における関節炎 上腕	M0152																					
			他に分類されるその他のウイルス疾患 における関節炎 前腕	M0153																					
			他に分類されるその他のウイルス疾患 における関節炎 手	M0154																					
			真菌症における関節炎 上腕	M0162																					
			真菌症における関節炎 前腕	M0163																					
			真菌症における関節炎 手	M0164																					
			他に分類されるその他の感染症および 寄生虫症における関節炎 上腕	M0182																					
			他に分類されるその他の感染症および 寄生虫症における関節炎 前腕	M0183																					
			他に分類されるその他の感染症および 寄生虫症における関節炎 手	M0184																					
			腸バイパスに続発する関節障害 上腕	M0202																					
			腸バイパスに続発する関節障害 前腕	M0203																					
			腸バイパスに続発する関節障害 手	M0204																					
			赤痢後関節障害 上腕	M0212																					
			赤痢後関節障害 前腕	M0213																					
			赤痢後関節障害 手	M0214																					
			予防接種後関節障害 上腕	M0222																					
			予防接種後関節障害 前腕	M0223																					
			予防接種後関節障害 手	M0224																					
			髄膜炎菌感染後関節炎 上腕	M0302																					
			髄膜炎菌感染後関節炎 前腕	M0303																					
			髄膜炎菌感染後関節炎 手	M0304																					
			梅毒における感染後関節障害 前腕	M0313																					
			梅毒における感染後関節障害 手	M0314																					
			他に分類される疾患におけるその他の 感染後関節障害 上腕	M0322																					
			他に分類される疾患におけるその他の 感染後関節障害 前腕	M0323																					
			他に分類される疾患におけるその他の 感染後関節障害 手	M0324																					
			他に分類されるその他の疾患における 反応性関節障害 上腕	M0362																					
			他に分類されるその他の疾患における 反応性関節障害 前腕	M0363																					
			他に分類されるその他の疾患における 反応性関節障害 手	M0364																					

診断群分類			医療資源を最も投入した傷病名		手術				手術・処置等1				手術・処置等2				定義副傷病		重症度等												
MDC	コード	分類名	ICD名称	ICDコード	フラグ	年齢、出生時体重	手術分岐	対応コード	フラグ	点数表名称	区分番号等	対応コード	フラグ	処置等名称	区分番号等	対応コード	フラグ	処置等名称	区分番号等	対応コード	フラグ	疾患名	疾患コードまたはICDコード	フラグ	重症度等						
			破壊性関節炎 前腕 破壊性関節炎 手 多発性関節炎、詳細不明 手 単(発性)関節炎、他に分類されないもの 前腕 単(発性)関節炎、他に分類されないもの 手 その他の明示された関節炎 前腕 その他の明示された関節炎 手 関節炎、詳細不明 前腕 関節炎、詳細不明 手 関節の瘻(孔) 手 関節の瘻(孔) 骨盤部および大腿	M0713 M0714 M1304 M1313 M1314 M1383 M1384 M1393 M1394 M2514 M2515																											
07	0070	骨髄炎(上肢)	急性血行性骨髄炎 肩甲骨 急性血行性骨髄炎 上腕 急性血行性骨髄炎 前腕 急性血行性骨髄炎 手 その他の急性骨髄炎 肩甲骨 その他の急性骨髄炎 上腕 その他の急性骨髄炎 前腕 その他の急性骨髄炎 手 亜急性骨髄炎 肩甲骨 亜急性骨髄炎 上腕 亜急性骨髄炎 前腕 亜急性骨髄炎 手 慢性多発性骨髄炎 肩甲骨 慢性多発性骨髄炎 上腕 慢性多発性骨髄炎 前腕 慢性多発性骨髄炎 手 瘻孔を伴う慢性骨髄炎 肩甲骨 瘻孔を伴う慢性骨髄炎 上腕 瘻孔を伴う慢性骨髄炎 前腕 瘻孔を伴う慢性骨髄炎 手 その他の慢性血行性骨髄炎 肩甲骨 その他の慢性血行性骨髄炎 上腕 その他の慢性血行性骨髄炎 前腕 その他の慢性血行性骨髄炎 手 その他の慢性骨髄炎 肩甲骨 その他の慢性骨髄炎 上腕 その他の慢性骨髄炎 前腕 その他の慢性骨髄炎 手 その他の骨髄炎 肩甲骨 その他の骨髄炎 上腕 その他の骨髄炎 前腕 その他の骨髄炎 手 骨髄炎、詳細不明 肩甲骨 骨髄炎、詳細不明 上腕 骨髄炎、詳細不明 前腕 骨髄炎、詳細不明 手	M8601 M8602 M8603 M8604 M8611 M8612 M8613 M8614 M8621 M8622 M8623 M8624 M8631 M8632 M8633 M8634 M8641 M8642 M8643 M8644 M8651 M8652 M8653 M8654 M8661 M8662 M8663 M8664 M8681 M8682 M8683 M8684 M8691 M8692 M8693 M8694				手術なし	99	99	手術なし			1	2	皮弁作成術、移動術、切断術、遷延皮弁術	K015\$	1	1	人工呼吸	J045\$										
			急性血行性骨髄炎 上腕 急性血行性骨髄炎 前腕 急性血行性骨髄炎 手 その他の急性骨髄炎 肩甲骨 その他の急性骨髄炎 上腕 その他の急性骨髄炎 前腕 その他の急性骨髄炎 手 亜急性骨髄炎 肩甲骨 亜急性骨髄炎 上腕 亜急性骨髄炎 前腕 亜急性骨髄炎 手 慢性多発性骨髄炎 肩甲骨 慢性多発性骨髄炎 上腕 慢性多発性骨髄炎 前腕 慢性多発性骨髄炎 手 瘻孔を伴う慢性骨髄炎 肩甲骨 瘻孔を伴う慢性骨髄炎 上腕 瘻孔を伴う慢性骨髄炎 前腕 瘻孔を伴う慢性骨髄炎 手 その他の慢性血行性骨髄炎 肩甲骨 その他の慢性血行性骨髄炎 上腕 その他の慢性血行性骨髄炎 前腕 その他の慢性血行性骨髄炎 手 その他の慢性骨髄炎 肩甲骨 その他の慢性骨髄炎 上腕 その他の慢性骨髄炎 前腕 その他の慢性骨髄炎 手 その他の骨髄炎 肩甲骨 その他の骨髄炎 上腕 その他の骨髄炎 前腕 その他の骨髄炎 手 骨髄炎、詳細不明 肩甲骨 骨髄炎、詳細不明 上腕 骨髄炎、詳細不明 前腕 骨髄炎、詳細不明 手	M8602 M8603 M8604 M8611 M8612 M8613 M8614 M8621 M8622 M8623 M8624 M8631 M8632 M8633 M8634 M8641 M8642 M8643 M8644 M8651 M8652 M8653 M8654 M8661 M8662 M8663 M8664 M8681 M8682 M8683 M8684 M8691 M8692 M8693 M8694			手術あり	97	01	骨部分切除術 腐骨摘出術 肩甲骨、上腕、大腿 腐骨摘出術 前腕、下腿 腐骨摘出術 鎖骨、膝蓋骨、手、足その他 四肢切断術 指(手、足) 骨掻爬術 骨内異物(挿入物を含む。)除去術 頭蓋、顔面 (複数切開を要するもの) 骨内異物(挿入物を含む。)除去術 その他の頭蓋、顔面、肩甲骨、上腕、大腿 骨内異物(挿入物を含む。)除去術 鎖骨、膝蓋骨、手、足、指(手、足)その他 偽関節手術 変形治療骨折矯正手術 前腕、下腿 変形治療骨折矯正手術 鎖骨、膝蓋骨、手、足、指(手、足)その他	K049\$ K0501 K0502 K0503 K0843 K043\$ K0481 K0482 K0484 K056\$ K0572 K0573 その他のKコード		1	2	動脈(皮)弁術、筋(皮)弁術 遊離皮弁術(顕微鏡下血管柄付きのもの) その他の場合 複合組織移植術 自家遊離複合組織移植術(顕微鏡下血管柄付きのもの) 組織拡張器による再建手術(一連につき) その他の場合 骨長調整手術 骨移植術(軟骨移植術を含む。)	K016 K0172 K019 K020 K0222 K058\$ K059\$	1	1	分層植皮術 全層植皮術	K013\$ K013-2\$											
07	0071	骨髄炎(上肢以外)	急性血行性骨髄炎 骨盤部および大腿 急性血行性骨髄炎 下腿 急性血行性骨髄炎 足関節部および足 急性血行性骨髄炎 その他 急性血行性骨髄炎 部位不明 その他の急性骨髄炎 多部位	M8605 M8606 M8607 M8608 M8609 M8610			手術なし	99	99	手術なし			1	2	皮弁作成術、移動術、切断術、遷延皮弁術	K015\$	1	1	人工呼吸	J045\$	1	3	貧血(その他)	130090							
			急性血行性骨髄炎 下腿 急性血行性骨髄炎 足関節部および足 急性血行性骨髄炎 その他 急性血行性骨髄炎 部位不明 その他の急性骨髄炎 多部位	M8606 M8607 M8608 M8609 M8610			手術あり	97	01	骨部分切除術 腐骨摘出術 肩甲骨、上腕、大腿 腐骨摘出術 前腕、下腿 腐骨摘出術 鎖骨、膝蓋骨、手、足その他 四肢切断術 指(手、足)	K049\$ K0501 K0502 K0503 K0843		1	2	動脈(皮)弁術、筋(皮)弁術 遊離皮弁術(顕微鏡下血管柄付きのもの) その他の場合 複合組織移植術 自家遊離複合組織移植術(顕微鏡下血管柄付きのもの) 組織拡張器による再建手術(一連につき) その他の場合	K016 K0172 K019 K020 K0222															

診断群分類			医療資源を最も投入した傷病名		年齢、出生時体重		手術				手術・処置等1			手術・処置等2			定義副傷病		重症度等							
MDC	コード	分類名	ICD名称	ICDコード	コ ラ グ	年齢、出生 時体重	手術 分岐	対 応 コ ド	フ ラ グ	点数表名称	区 分 番 号 等	対 応 コ ド	フ ラ グ	処置等名称	区 分 番 号 等	対 応 コ ド	フ ラ グ	処置等名称	区 分 番 号 等	対 応 コ ド	フ ラ グ	疾患名	疾患コ ドまたはICD コード	フ ラ グ	重症度 等	
			その他の急性骨髄炎 骨盤部および大腿	M8615				97	02	骨揺爬術	K043\$	1	2	骨長調整手術	K058\$											
			その他の急性骨髄炎 下腿	M8616				97	02	骨内異物(挿入物を含む。)除去術 頭蓋、顔面 (複数切開を要するもの)	K0481	1	2	骨移植術(軟骨移植術を含む。)	K059\$											
			その他の急性骨髄炎 足関節部および足	M8617				97	02	骨内異物(挿入物を含む。)除去術 その他の頭蓋、顔面、肩甲骨、上腕、大腿	K0482	1	2	動脈形成術、吻合術 その他の動脈	K6105											
			その他の急性骨髄炎 その他	M8618				97	02	骨内異物(挿入物を含む。)除去術 鎖骨、膝蓋骨、手、足、指(手、足)その他	K0484	1	1	分層植皮術	K013\$											
			その他の急性骨髄炎 部位不明	M8619				97	03	偽関節手術	K056\$	1	1	全層植皮術	K013-2\$											
			亜急性骨髄炎 多部位	M8620				97	03	変形治療骨折矯正手術 前腕、下腿	K0572															
			亜急性骨髄炎 骨盤部および大腿	M8625				97	03	変形治療骨折矯正手術 鎖骨、膝蓋骨、手、足、指(手、足)その他	K0573															
			亜急性骨髄炎 下腿	M8626				97	97		その他のK コード															
			亜急性骨髄炎 足関節部および足	M8627																						
			亜急性骨髄炎 その他	M8628																						
			亜急性骨髄炎 部位不明	M8629																						
			慢性多発性骨髄炎 多部位	M8630																						
			慢性多発性骨髄炎 骨盤部および大腿	M8635																						
			慢性多発性骨髄炎 下腿	M8636																						
			慢性多発性骨髄炎 足関節部および足	M8637																						
			慢性多発性骨髄炎 その他	M8638																						
			慢性多発性骨髄炎 部位不明	M8639																						
			瘻孔を伴う慢性骨髄炎 多部位	M8640																						
			瘻孔を伴う慢性骨髄炎 骨盤部および大腿	M8645																						
			瘻孔を伴う慢性骨髄炎 下腿	M8646																						
			瘻孔を伴う慢性骨髄炎 足関節部および足	M8647																						
			瘻孔を伴う慢性骨髄炎 その他	M8648																						
			瘻孔を伴う慢性骨髄炎 部位不明	M8649																						
			その他の慢性血行性骨髄炎 多部位	M8650																						
			その他の慢性血行性骨髄炎 骨盤部および大腿	M8655																						
			その他の慢性血行性骨髄炎 下腿	M8656																						
			その他の慢性血行性骨髄炎 足関節部および足	M8657																						
			その他の慢性血行性骨髄炎 その他	M8658																						
			その他の慢性血行性骨髄炎 部位不明	M8659																						
			その他の慢性骨髄炎 多部位	M8660																						
			その他の慢性骨髄炎 骨盤部および大腿	M8665																						
			その他の慢性骨髄炎 下腿	M8666																						
			その他の慢性骨髄炎 足関節部および足	M8667																						
			その他の慢性骨髄炎 その他	M8668																						
			その他の慢性骨髄炎 部位不明	M8669																						
			その他の骨髄炎 多部位	M8680																						
			その他の骨髄炎 骨盤部および大腿	M8685																						
			その他の骨髄炎 下腿	M8686																						
			その他の骨髄炎 足関節部および足	M8687																						
			その他の骨髄炎 その他	M8688																						
			その他の骨髄炎 部位不明	M8689																						
			骨髄炎、詳細不明 多部位	M8690																						
			骨髄炎、詳細不明 骨盤部および大腿	M8695																						
			骨髄炎、詳細不明 下腿	M8696																						
			骨髄炎、詳細不明 足関節部および足	M8697																						
			骨髄炎、詳細不明 その他	M8698																						
			骨髄炎、詳細不明 部位不明	M8699																						
07	0080	滑膜炎、腱鞘炎、軟骨などの炎症(上肢)	靱帯の障害 肩甲骨	M2421			手術なし	99	99	手術なし		1	2	腱延長術	K038	1	1	人工呼吸	J045\$							
			靱帯の腫瘍 肩甲骨	M6501			手術あり	97	01	骨部分切除術	K049\$	1	2	腱移植術(人工腱形成術を含む。)	K039\$											

診断群分類			医療資源を最も投入した傷病名		年齢、出生時体重		手術				手術・処置等1			手術・処置等2			定義副傷病		重症度等			
MDC	コード	分類名	ICD名称	ICDコード	フラグ	年齢、出生時体重	手術分岐	対応コード	フラグ	点数表名称	区分番号等	対応コード	フラグ	処置等名称	区分番号等	対応コード	フラグ	疾患名	疾患コードまたはICDコード	フラグ	重症度等	
			腱鞘の腫痛 上腕	M6502			97 01			骨全摘術 鎖骨、膝蓋骨、手、足その他	K0513	1 2		腱移行術 その他のもの	K0402							
			腱鞘の腫痛 前腕	M6503			97 01			中手骨又は中足骨摘除術(2本以上)	K051-2	1 2		骨移植術(軟骨移植術を含む。)	K059\$							
			腱鞘の腫痛 手	M6504			97 02			腱鞘切開術(関節鏡下によるものを含む。)	K028											
			その他の感染性(腱)滑膜炎<腱鞘炎> 肩甲帯	M6511			97 02			腱切離・切除術(関節鏡下によるものを含む。)	K034											
			その他の感染性(腱)滑膜炎<腱鞘炎> 上腕	M6512			97 02			腱剥離術(関節鏡下によるものを含む。)	K035											
			その他の感染性(腱)滑膜炎<腱鞘炎> 前腕	M6513			97 02			腱滑膜切除術	K035-2											
			その他の感染性(腱)滑膜炎<腱鞘炎> 手	M6514			97 02			骨穿孔術	K042											
			石灰(性)腱炎 肩甲帯	M6521			97 02			関節切開術 肩、股、膝	K0601											
			石灰(性)腱炎 上腕	M6522			97 02			関節切開術 肩、股、膝+関節形成手術 肩、股、膝	K0601+K0801											
			石灰(性)腱炎 前腕	M6523			97 02			関節滑膜切除術	K066\$											
			石灰(性)腱炎 手	M6524			97 02			関節鏡下関節滑膜切除術	K066-2\$											
			ばね<弾発>指 肩甲帯	M6531			97 02			滑液膜摘出術	K066-3\$											
			ばね<弾発>指 上腕	M6532			97 02			関節鏡下滑液膜摘出術	K066-4\$											
			ばね<弾発>指 前腕	M6533			97 02			掌指関節滑膜切除術	K066-7											
			ばね<弾発>指 手	M6534			97 02			関節鏡下掌指関節滑膜切除術	K066-8											
			橈骨茎状突起腱鞘炎[ドゥケルバン<de Quervain>病] 肩甲帯	M6541			97 02			親血的関節授動術	K076\$											
			橈骨茎状突起腱鞘炎[ドゥケルバン<de Quervain>病] 上腕	M6542			97 02			靭帯断裂形成手術	K079\$											
			橈骨茎状突起腱鞘炎[ドゥケルバン<de Quervain>病] 前腕	M6543			97 02			関節鏡下靭帯断裂形成手術	K079-2\$											
			橈骨茎状突起腱鞘炎[ドゥケルバン<de Quervain>病] 手	M6544			97 02			関節形成手術	K080\$											
			その他の滑膜炎および腱鞘炎 肩甲帯	M6581			97 02			関節形成手術 肩、股、膝+親血的関節授動術	K0801+K076\$											
			その他の滑膜炎および腱鞘炎 上腕	M6582			97 02			関節鏡下肩関節唇形成術	K080-5											
			その他の滑膜炎および腱鞘炎 前腕	M6583			97 02			関節鏡下肩関節唇形成術+親血的関節授動術	K080-5+K076\$											
			その他の滑膜炎および腱鞘炎 手	M6584			97 02			神経剥離術	K188\$											
			滑膜炎および腱鞘炎、詳細不明 肩甲帯	M6591			97 03			皮膚切開術	K001\$											
			滑膜炎および腱鞘炎、詳細不明 上腕	M6592			97 03			デブリードマン	K002\$											
			滑膜炎および腱鞘炎、詳細不明 前腕	M6593			97 03			筋膜切離術、筋膜切開術	K023											
			滑膜炎および腱鞘炎、詳細不明 手	M6594			97 97			その他のKコード												
			手および手首の慢性捻髪性滑膜炎 肩甲帯	M7001																		
			手および手首の慢性捻髪性滑膜炎 上腕	M7002																		
			手および手首の慢性捻髪性滑膜炎 前腕	M7003																		
			手および手首の慢性捻髪性滑膜炎 手	M7004																		
			手の滑液包炎 肩甲帯	M7011																		
			手の滑液包炎 上腕	M7012																		
			手の滑液包炎 前腕	M7013																		
			手の滑液包炎 手	M7014																		
			肘頭滑液包炎 肩甲帯	M7021																		
			肘頭滑液包炎 上腕	M7022																		
			肘頭滑液包炎 前腕	M7023																		
			肘頭滑液包炎 手	M7024																		
			肘のその他の滑液包炎 肩甲帯	M7031																		
			肘のその他の滑液包炎 上腕	M7032																		
			肘のその他の滑液包炎 前腕	M7033																		
			肘のその他の滑液包炎 手	M7034																		
			腕子滑液包炎 肩甲帯	M7061																		
			腕子滑液包炎 上腕	M7062																		
			腕子滑液包炎 前腕	M7063																		
			腕子滑液包炎 手	M7064																		
			股関節部のその他の滑液包炎 肩甲帯	M7071																		
			股関節部のその他の滑液包炎 上腕	M7072																		
			股関節部のその他の滑液包炎 前腕	M7073																		

診断群分類			医療資源を最も投入した傷病名		年齢、出生時体重		手術				手術・処置等1				手術・処置等2				定義副傷病		重症度等				
MDC	コード	分類名	ICD名称	ICDコード	コ ラ グ	年齢、出生 時体重	手術分岐	対 応 コ ード	フ ラ グ	点数表名称	区 分 番 号 等	対 応 コ ード	フ ラ グ	処置等名称	区 分 番 号 等	対 応 コ ード	フ ラ グ	処置等名称	区 分 番 号 等	対 応 コ ード	フ ラ グ	疾患名	疾患コ ード または ICD コード	フ ラ グ	重症度 等
			股関節部のその他の滑液包炎 手	M7074																					
			使用、使い過ぎおよび圧迫に関連する	M7081																					
			その他の軟部組織障害 肩甲帯																						
			使用、使い過ぎおよび圧迫に関連する	M7082																					
			その他の軟部組織障害 上腕																						
			使用、使い過ぎおよび圧迫に関連する	M7083																					
			その他の軟部組織障害 前腕																						
			使用、使い過ぎおよび圧迫に関連する	M7084																					
			その他の軟部組織障害 手																						
			使用、使い過ぎおよび圧迫に関連する	M7091																					
			詳細不明の軟部組織障害 肩甲帯																						
			使用、使い過ぎおよび圧迫に関連する	M7092																					
			詳細不明の軟部組織障害 上腕																						
			使用、使い過ぎおよび圧迫に関連する	M7093																					
			詳細不明の軟部組織障害 前腕																						
			使用、使い過ぎおよび圧迫に関連する	M7094																					
			詳細不明の軟部組織障害 手																						
			滑液包の腫瘍 肩甲帯	M7101																					
			滑液包の腫瘍 上腕	M7102																					
			滑液包の腫瘍 前腕	M7103																					
			滑液包の腫瘍 手	M7104																					
			その他の感染性滑液包炎 肩甲帯	M7111																					
			その他の感染性滑液包炎 上腕	M7112																					
			その他の感染性滑液包炎 前腕	M7113																					
			その他の感染性滑液包炎 手	M7114																					
			膝窩部滑膜のうく囊>腫[ペーカール Baker]>のうく囊>腫] 肩甲帯	M7121																					
			膝窩部滑膜のうく囊>腫[ペーカール Baker]>のうく囊>腫] 上腕	M7122																					
			膝窩部滑膜のうく囊>腫[ペーカール Baker]>のうく囊>腫] 前腕	M7123																					
			膝窩部滑膜のうく囊>腫[ペーカール Baker]>のうく囊>腫] 手	M7124																					
			その他の滑液のうく囊>腫 肩甲帯	M7131																					
			その他の滑液のうく囊>腫 上腕	M7132																					
			その他の滑液のうく囊>腫 前腕	M7133																					
			その他の滑液のうく囊>腫 手	M7134																					
			滑液包石灰沈着(症) 肩甲帯	M7141																					
			滑液包石灰沈着(症) 上腕	M7142																					
			滑液包石灰沈着(症) 前腕	M7143																					
			滑液包石灰沈着(症) 手	M7144																					
			その他の滑液包炎、他に分類されない もの 肩甲帯	M7151																					
			その他の滑液包炎、他に分類されない もの 上腕	M7152																					
			その他の滑液包炎、他に分類されない もの 前腕	M7153																					
			その他の滑液包炎、他に分類されない もの 手	M7154																					
			その他の明示された滑液包障害 肩甲 帯	M7181																					
			その他の明示された滑液包障害 上腕	M7182																					
			その他の明示された滑液包障害 前腕	M7183																					
			その他の明示された滑液包障害 手	M7184																					
			滑液包障害、詳細不明 肩甲帯	M7191																					
			滑液包障害、詳細不明 上腕	M7192																					
			滑液包障害、詳細不明 前腕	M7193																					
			滑液包障害、詳細不明 手	M7194																					
			淋菌性滑液包炎 肩甲帯	M7301																					
			淋菌性滑液包炎 上腕	M7302																					
			淋菌性滑液包炎 前腕	M7303																					
			淋菌性滑液包炎 手	M7304																					
			梅毒性滑液包炎 肩甲帯	M7311																					
			梅毒性滑液包炎 上腕	M7312																					
			梅毒性滑液包炎 前腕	M7313																					
			梅毒性滑液包炎 手	M7314																					
			他に分類される疾患におけるその他の 軟部組織障害 肩甲帯	M7381																					

診断群分類			医療資源を最も投入した傷病名		年齢、出生時体重			手術				手術・処置等1				手術・処置等2				定義副傷病		重症度等					
MDC	コード	分類名	ICD名称	ICDコード	コ ラ グ	年 齢、出 生 時 体 重		手 術 分 岐	対 応 コ ド	フ ラ グ	点 数 表 名 称	区 分 番 号 等	対 応 コ ド	フ ラ グ	処 置 等 名 称	区 分 番 号 等	対 応 コ ド	フ ラ グ	処 置 等 名 称	区 分 番 号 等	対 応 コ ド	フ ラ グ	疾 患 名	疾 患 コ ド ま た は ICD コ ド	フ ラ グ	重 症 度 等	
			他に分類される疾患におけるその他の	M7382																							
			軟部組織障害 上腕																								
			他に分類される疾患におけるその他の	M7383																							
			軟部組織障害 前腕																								
			他に分類される疾患におけるその他の	M7384																							
			軟部組織障害 手																								
			肩の石灰(性)腱炎	M753																							
			肩のインピンジメント症候群	M754																							
			肩の滑液包炎	M755																							
			殿筋腱炎 肩甲帯	M7601																							
			殿筋腱炎 上腕	M7602																							
			殿筋腱炎 前腕	M7603																							
			殿筋腱炎 手	M7604																							
			腰筋腱炎 肩甲帯	M7611																							
			腰筋腱炎 上腕	M7612																							
			腰筋腱炎 前腕	M7613																							
			腰筋腱炎 手	M7614																							
			腸骨稜棘 肩甲帯	M7621																							
			腸骨稜棘 上腕	M7622																							
			腸骨稜棘 前腕	M7623																							
			腸骨稜棘 手	M7624																							
			内側側副滑液包炎〔ペレグリニ-ステー ダ<Pellegrini-Stieda>病〕 肩甲 帯	M7641																							
			内側側副滑液包炎〔ペレグリニ-ステー ダ<Pellegrini-Stieda>病〕 上腕	M7642																							
			内側側副滑液包炎〔ペレグリニ-ステー ダ<Pellegrini-Stieda>病〕 前腕	M7643																							
			内側側副滑液包炎〔ペレグリニ-ステー ダ<Pellegrini-Stieda>病〕 手	M7644																							
			膝蓋骨腱炎 肩甲帯	M7651																							
			膝蓋骨腱炎 上腕	M7652																							
			膝蓋骨腱炎 前腕	M7653																							
			膝蓋骨腱炎 手	M7654																							
			アキレス腱炎 肩甲帯	M7661																							
			アキレス腱炎 上腕	M7662																							
			アキレス腱炎 前腕	M7663																							
			アキレス腱炎 手	M7664																							
			腓骨腱炎 肩甲帯	M7671																							
			腓骨腱炎 上腕	M7672																							
			腓骨腱炎 前腕	M7673																							
			腓骨腱炎 手	M7674																							
			下肢のその他の腱(靭帯)付着部症、 足を除く 肩甲帯	M7681																							
			下肢のその他の腱(靭帯)付着部症、 足を除く 上腕	M7682																							
			下肢のその他の腱(靭帯)付着部症、 足を除く 前腕	M7683																							
			下肢のその他の腱(靭帯)付着部症、 足を除く 手	M7684																							
			下肢の腱(靭帯)付着部症、詳細不明 肩甲帯	M7691																							
			下肢の腱(靭帯)付着部症、詳細不明 上腕	M7692																							
			下肢の腱(靭帯)付着部症、詳細不明 前腕	M7693																							
			下肢の腱(靭帯)付着部症、詳細不明 手	M7694																							
			内側上顆炎 肩甲帯	M7701																							
			内側上顆炎 上腕	M7702																							
			内側上顆炎 前腕	M7703																							
			内側上顆炎 手	M7704																							
			外側上顆炎 肩甲帯	M7711																							
			外側上顆炎 上腕	M7712																							
			外側上顆炎 前腕	M7713																							
			外側上顆炎 手	M7714																							
			手首の関節周囲炎 肩甲帯	M7721																							

診断群分類			医療資源を最も投入した傷病名		年齢、出生時体重		手術				手術・処置等1				手術・処置等2				定義副傷病		重症度等				
MDC	コード	分類名	ICD名称	ICDコード	コード	年齢、出生時体重	手術分岐	対応コード	フラグ	点数表名称	区分番号等	対応コード	フラグ	処置等名称	区分番号等	対応コード	フラグ	処置等名称	区分番号等	対応コード	フラグ	疾患名	疾患コードまたはICDコード	フラグ	重症度等
			手首の関節周囲炎 上腕	M7722																					
			手首の関節周囲炎 前腕	M7723																					
			手首の関節周囲炎 手	M7724																					
			踵骨棘 肩甲帯	M7731																					
			踵骨棘 上腕	M7732																					
			踵骨棘 前腕	M7733																					
			踵骨棘 手	M7734																					
			足のその他の腱(靭帯)付着部症 肩甲帯	M7751																					
			足のその他の腱(靭帯)付着部症 上腕	M7752																					
			足のその他の腱(靭帯)付着部症 前腕	M7753																					
			足のその他の腱(靭帯)付着部症 手	M7754																					
			その他の腱(靭帯)付着部症、他に分類されないもの 肩甲帯	M7781																					
			その他の腱(靭帯)付着部症、他に分類されないもの 上腕	M7782																					
			その他の腱(靭帯)付着部症、他に分類されないもの 前腕	M7783																					
			その他の腱(靭帯)付着部症、他に分類されないもの 手	M7784																					
			腱(靭帯)付着部症、詳細不明 肩甲帯	M7791																					
			腱(靭帯)付着部症、詳細不明 上腕	M7792																					
			腱(靭帯)付着部症、詳細不明 前腕	M7793																					
			腱(靭帯)付着部症、詳細不明 手	M7794																					
			(膝蓋下)脂肪体の肥大<肥厚> 肩甲帯	M7941																					
			(膝蓋下)脂肪体の肥大<肥厚> 上腕	M7942																					
			(膝蓋下)脂肪体の肥大<肥厚> 前腕	M7943																					
			(膝蓋下)脂肪体の肥大<肥厚> 手	M7944																					
			肋軟骨骨結合症候群[ティーツェ<Tietze>病] 肩甲帯	M9401																					
			肋軟骨骨結合症候群[ティーツェ<Tietze>病] 上腕	M9402																					
			肋軟骨骨結合症候群[ティーツェ<Tietze>病] 前腕	M9403																					
			肋軟骨骨結合症候群[ティーツェ<Tietze>病] 手	M9404																					
			再発性多発軟骨炎 肩甲帯	M9411																					
			再発性多発軟骨炎 上腕	M9412																					
			再発性多発軟骨炎 前腕	M9413																					
			再発性多発軟骨炎 手	M9414																					
			軟骨のその他の明示された障害 肩甲帯	M9481																					
			軟骨のその他の明示された障害 上腕	M9482																					
			軟骨のその他の明示された障害 前腕	M9483																					
			軟骨のその他の明示された障害 手	M9484																					
			軟骨の障害、詳細不明 肩甲帯	M9491																					
			軟骨の障害、詳細不明 上腕	M9492																					
			軟骨の障害、詳細不明 前腕	M9493																					
			軟骨の障害、詳細不明 手	M9494																					
07	0085	滑膜炎、腱鞘炎、軟骨などの炎症(上肢以外)	真菌症における関節炎 足関節部および足	M0167			手術なし	99	99	手術なし		1	2	腱延長術	K038	1	1	人工呼吸	J045\$						
			腸バイパスに続発する関節障害 足関節部および足	M0207			手術あり	97	01	骨部分切除術	K049\$	1	2	腱移植術(人工腱形成術を含む。)	K039\$										
			赤痢後関節障害 足関節部および足	M0217				97	01	骨全摘術 鎖骨、膝蓋骨、手、足その他	K0513	1	2	腱移行術 その他のもの	K0402										
			予防接種後関節障害 足関節部および足	M0227				97	01	中手骨又は中足骨摘除術(2本以上)	K051-2	1	2	骨移植術(軟骨移植術を含む。)	K059\$										
			クローン<Crohn>病[限局性腸炎]における関節障害 足関節部および足	M0747				97	02	腱鞘切開術(関節鏡下によるものを含む。)	K028														

診断群分類			医療資源を最も投入した傷病名		年齢、出生時体重		手術				手術・処置等1				手術・処置等2				定義副傷病		重症度等				
MDC	コード	分類名	ICD名称	ICDコード	フラグ	年齢、出生時体重	手術分岐	対応コード	フラグ	点数表名称	区分番号等	対応コード	フラグ	処置等名称	区分番号等	対応コード	フラグ	処置等名称	区分番号等	対応コード	フラグ	疾患名	疾患コードまたはICDコード	フラグ	重症度等
			潰瘍性大腸炎における関節障害 足関節部および足	M0757			97 02			腱切離・切除術(関節鏡下によるものを含む。)	K034														
			その他の腸病(性)関節障害 足関節部および足	M0767			97 02			腱剥離術(関節鏡下によるものを含む。)	K035														
			間欠性関節水腫 下腿	M1246			97 02			腱滑膜切除術	K035-2														
			間欠性関節水腫 足関節部および足	M1247			97 02			骨穿孔術	K042														
			外傷性関節障害 下腿	M1256			97 02			関節切開術 肩、股、膝	K0601														
			外傷性関節障害 足関節部および足	M1257			97 02			関節切開術 肩、股、膝+関節形成手術 肩、股、膝	K0601+K0801														
			その他の明示された関節障害、他に分類されないもの 下腿	M1286			97 02			関節滑膜切除術	K066\$														
			その他の明示された関節障害、他に分類されないもの 足関節部および足	M1287			97 02			関節鏡下関節滑膜切除術	K066-2\$														
			多発性関節炎、詳細不明 足関節部および足	M1307			97 02			滑液膜摘出術	K066-3\$														
			単(発性)関節炎、他に分類されないもの 足関節部および足	M1317			97 02			関節鏡下滑液膜摘出術	K066-4\$														
			その他の明示された関節炎 足関節部および足	M1387			97 02			膝蓋骨滑液囊切除術	K066-5														
			関節炎、詳細不明 足関節部および足	M1397			97 02			関節鏡下膝蓋骨滑液囊切除術	K066-6														
			その他の関節の原発性関節症 足関節部および足	M1907			97 02			観血的関節授動術	K076\$														
			その他の関節の外傷後関節症 足関節部および足	M1917			97 02			靭帯断裂形成手術	K079\$														
			その他の続発性関節症 足関節部および足	M1927			97 02			関節鏡下靭帯断裂形成手術	K079-2\$														
			その他の明示された関節症 足関節部および足	M1987			97 02			関節形成手術	K080\$														
			関節症、詳細不明 足関節部および足	M1997			97 02			関節形成手術 肩、股、膝+観血的関節授動術	K0801+K076\$														
			靭帯の障害 多部位	M2420			97 02			神経剥離術	K188\$														
			靭帯の障害 骨盤部および大腿	M2425			97 03			皮膚切開術	K001\$														
			靭帯の障害 その他	M2428			97 03			デブリードマン	K002\$														
			靭帯の障害 部位不明	M2429			97 03			筋膜切離術	K023														
			出血性関節症 足関節部および足	M2507			97 97				その他のKコード														
			関節滲出液貯留 足関節部および足	M2547																					
			骨棘 足関節部および足	M2577																					
			その他の明示された関節障害 足関節部および足	M2587																					
			関節障害、詳細不明 足関節部および足	M2597																					
			腱鞘の膿瘍 多部位	M6500																					
			腱鞘の膿瘍 骨盤部および大腿	M6505																					
			腱鞘の膿瘍 下腿	M6506																					
			腱鞘の膿瘍 足関節部および足	M6507																					
			腱鞘の膿瘍 その他	M6508																					
			腱鞘の膿瘍 部位不明	M6509																					
			その他の感染性(腱)滑膜炎<腱鞘炎> 多部位	M6510																					
			その他の感染性(腱)滑膜炎<腱鞘炎> 骨盤部および大腿	M6515																					
			その他の感染性(腱)滑膜炎<腱鞘炎> 下腿	M6516																					
			その他の感染性(腱)滑膜炎<腱鞘炎> 足関節部および足	M6517																					
			その他の感染性(腱)滑膜炎<腱鞘炎> その他	M6518																					
			その他の感染性(腱)滑膜炎<腱鞘炎> 部位不明	M6519																					
			石灰(性)腱炎 多部位	M6520																					
			石灰(性)腱炎 骨盤部および大腿	M6525																					
			石灰(性)腱炎 下腿	M6526																					
			石灰(性)腱炎 足関節部および足	M6527																					
			石灰(性)腱炎 その他	M6528																					
			石灰(性)腱炎 部位不明	M6529																					
			ばね<弾発>指 多部位	M6530																					
			ばね<弾発>指 骨盤部および大腿	M6535																					

診断群分類			医療資源を最も投入した傷病名		年齢、出生時体重		手術				手術・処置等1				手術・処置等2				定義副傷病		重症度等				
MDC	コード	分類名	ICD名称	ICDコード	コード	年齢、出生時体重	手術分岐	対応コード	フラグ	点数表名称	区分番号等	対応コード	フラグ	処置等名称	区分番号等	対応コード	フラグ	処置等名称	区分番号等	対応コード	フラグ	疾患名	疾患コードまたはICDコード	フラグ	重症度等
			ばねく弾発>指 下腿	M6536																					
			ばねく弾発>指 足関節部および足	M6537																					
			ばねく弾発>指 その他	M6538																					
			ばねく弾発>指 部位不明	M6539																					
			橈骨茎状突起腱鞘炎[ドゥ ケルバン <de Quervain>病] 多部位	M6540																					
			橈骨茎状突起腱鞘炎[ドゥ ケルバン <de Quervain>病] 骨盤部および大腿	M6545																					
			橈骨茎状突起腱鞘炎[ドゥ ケルバン <de Quervain>病] 下腿	M6546																					
			橈骨茎状突起腱鞘炎[ドゥ ケルバン <de Quervain>病] 足関節部および足	M6547																					
			橈骨茎状突起腱鞘炎[ドゥ ケルバン <de Quervain>病] その他	M6548																					
			橈骨茎状突起腱鞘炎[ドゥ ケルバン <de Quervain>病] 部位不明	M6549																					
			その他の滑膜炎および腱鞘炎 多部位	M6580																					
			その他の滑膜炎および腱鞘炎 骨盤部および大腿	M6585																					
			その他の滑膜炎および腱鞘炎 下腿	M6586																					
			その他の滑膜炎および腱鞘炎 足関節部および足	M6587																					
			その他の滑膜炎および腱鞘炎 その他	M6588																					
			その他の滑膜炎および腱鞘炎 部位不明	M6589																					
			滑膜炎および腱鞘炎、詳細不明 多部位	M6590																					
			滑膜炎および腱鞘炎、詳細不明 骨盤部および大腿	M6595																					
			滑膜炎および腱鞘炎、詳細不明 下腿	M6596																					
			滑膜炎および腱鞘炎、詳細不明 足関節部および足	M6597																					
			滑膜炎および腱鞘炎、詳細不明 その他	M6598																					
			滑膜炎および腱鞘炎、詳細不明 部位不明	M6599																					
			他に分類される疾患における滑膜炎および腱の障害	M68\$																					
			手および手首の慢性捻髪性滑膜炎 多部位	M7000																					
			手および手首の慢性捻髪性滑膜炎 骨盤部および大腿	M7005																					
			手および手首の慢性捻髪性滑膜炎 下腿	M7006																					
			手および手首の慢性捻髪性滑膜炎 足関節部および足	M7007																					
			手および手首の慢性捻髪性滑膜炎 その他	M7008																					
			手および手首の慢性捻髪性滑膜炎 部位不明	M7009																					
			手の滑液包炎 多部位	M7010																					
			手の滑液包炎 骨盤部および大腿	M7015																					
			手の滑液包炎 下腿	M7016																					
			手の滑液包炎 足関節部および足	M7017																					
			手の滑液包炎 その他	M7018																					
			手の滑液包炎 部位不明	M7019																					
			肘頭滑液包炎 多部位	M7020																					
			肘頭滑液包炎 骨盤部および大腿	M7025																					
			肘頭滑液包炎 下腿	M7026																					
			肘頭滑液包炎 足関節部および足	M7027																					
			肘頭滑液包炎 その他	M7028																					
			肘頭滑液包炎 部位不明	M7029																					
			肘のその他の滑液包炎 多部位	M7030																					
			肘のその他の滑液包炎 骨盤部および大腿	M7035																					

診断群分類			医療資源を最も投入した傷病名		年齢、出生時体重		手術				手術・処置等1				手術・処置等2				定義副傷病		重症度等					
MDC	コード	分類名	ICD名称	ICDコード	コ ラ グ	年齢、出生 時体重	手術分岐	対 応 コ ド	フ ラ グ	点数表名称	区 分 番 号 等	対 応 コ ド	フ ラ グ	処置等名称	区 分 番 号 等	対 応 コ ド	フ ラ グ	処置等名称	区 分 番 号 等	対 応 コ ド	フ ラ グ	疾患名	疾患コ ドまたは ICD コード	フ ラ グ	重症度 等	
			肘のその他の滑液包炎 下腿	M7036																						
			肘のその他の滑液包炎 足関節部および足	M7037																						
			肘のその他の滑液包炎 その他	M7038																						
			肘のその他の滑液包炎 部位不明	M7039																						
			転子滑液包炎 多部位	M7060																						
			転子滑液包炎 骨盤部および大腿	M7065																						
			転子滑液包炎 下腿	M7066																						
			転子滑液包炎 足関節部および足	M7067																						
			転子滑液包炎 その他	M7068																						
			転子滑液包炎 部位不明	M7069																						
			股関節部のその他の滑液包炎 多部位	M7070																						
			股関節部のその他の滑液包炎 骨盤部および大腿	M7075																						
			股関節部のその他の滑液包炎 下腿	M7076																						
			股関節部のその他の滑液包炎 足関節部および足	M7077																						
			股関節部のその他の滑液包炎 その他	M7078																						
			股関節部のその他の滑液包炎 部位不明	M7079																						
			使用、使い過ぎおよび圧迫に関連するその他の軟部組織障害 多部位	M7080																						
			使用、使い過ぎおよび圧迫に関連するその他の軟部組織障害 下腿	M7086																						
			使用、使い過ぎおよび圧迫に関連するその他の軟部組織障害 足関節部および足	M7087																						
			使用、使い過ぎおよび圧迫に関連するその他の軟部組織障害 その他	M7088																						
			使用、使い過ぎおよび圧迫に関連するその他の軟部組織障害 部位不明	M7089																						
			使用、使い過ぎおよび圧迫に関連する詳細不明の軟部組織障害 多部位	M7090																						
			使用、使い過ぎおよび圧迫に関連する詳細不明の軟部組織障害 骨盤部および大腿	M7095																						
			使用、使い過ぎおよび圧迫に関連する詳細不明の軟部組織障害 下腿	M7096																						
			使用、使い過ぎおよび圧迫に関連する詳細不明の軟部組織障害 足関節部および足	M7097																						
			使用、使い過ぎおよび圧迫に関連する詳細不明の軟部組織障害 その他	M7098																						
			使用、使い過ぎおよび圧迫に関連する詳細不明の軟部組織障害 部位不明	M7099																						
			滑液包の腫瘍 多部位	M7100																						
			滑液包の腫瘍 骨盤部および大腿	M7105																						
			滑液包の腫瘍 下腿	M7106																						
			滑液包の腫瘍 足関節部および足	M7107																						
			滑液包の腫瘍 その他	M7108																						
			滑液包の腫瘍 部位不明	M7109																						
			その他の感染性滑液包炎 多部位	M7110																						
			その他の感染性滑液包炎 骨盤部および大腿	M7115																						
			その他の感染性滑液包炎 下腿	M7116																						
			その他の感染性滑液包炎 足関節部および足	M7117																						
			その他の感染性滑液包炎 その他	M7118																						
			その他の感染性滑液包炎 部位不明	M7119																						
			膝窩部滑膜のうく囊>腫[Baker<Baker>のうく囊>腫] 多部位	M7120																						
			膝窩部滑膜のうく囊>腫[Baker<Baker>のうく囊>腫] 骨盤部および大腿	M7125																						
			膝窩部滑膜のうく囊>腫[Baker<Baker>のうく囊>腫] 下腿	M7126																						

診断群分類			医療資源を最も投入した傷病名		年齢、出生時体重		手術				手術・処置等1				手術・処置等2				定義副傷病		重症度等				
MDC	コード	分類名	ICD名称	ICDコード	コード	年齢、出生時体重	手術分岐	対応コード	フラグ	点数表名称	区分番号等	対応コード	フラグ	処置等名称	区分番号等	対応コード	フラグ	処置等名称	区分番号等	対応コード	フラグ	疾患名	疾患コードまたはICDコード	フラグ	重症度等
			膝窩部滑膜のうく囊>腫[ペーカーク< Baker>のうく囊>腫] 足関節部および足	M7127																					
			膝窩部滑膜のうく囊>腫[ペーカーク< Baker>のうく囊>腫] その他	M7128																					
			膝窩部滑膜のうく囊>腫[ペーカーク< Baker>のうく囊>腫] 部位不明	M7129																					
			その他の滑液のうく囊>腫 多部位	M7130																					
			その他の滑液のうく囊>腫 骨盤部および大腿	M7135																					
			その他の滑液のうく囊>腫 下腿	M7136																					
			その他の滑液のうく囊>腫 足関節部および足	M7137																					
			その他の滑液のうく囊>腫 その他	M7138																					
			その他の滑液のうく囊>腫 部位不明	M7139																					
			滑液包石灰沈着(症) 多部位	M7140																					
			滑液包石灰沈着(症) 骨盤部および大腿	M7145																					
			滑液包石灰沈着(症) 下腿	M7146																					
			滑液包石灰沈着(症) 足関節部および足	M7147																					
			滑液包石灰沈着(症) その他	M7148																					
			滑液包石灰沈着(症) 部位不明	M7149																					
			その他の滑液包炎、他に分類されないもの 多部位	M7150																					
			その他の滑液包炎、他に分類されないもの 骨盤部および大腿	M7155																					
			その他の滑液包炎、他に分類されないもの 下腿	M7156																					
			その他の滑液包炎、他に分類されないもの 足関節部および足	M7157																					
			その他の滑液包炎、他に分類されないもの その他	M7158																					
			その他の滑液包炎、他に分類されないもの 部位不明	M7159																					
			その他の明示された滑液包障害 多部位	M7180																					
			その他の明示された滑液包障害 骨盤部および大腿	M7185																					
			その他の明示された滑液包障害 下腿	M7186																					
			その他の明示された滑液包障害 足関節部および足	M7187																					
			その他の明示された滑液包障害 その他	M7188																					
			その他の明示された滑液包障害 部位不明	M7189																					
			滑液包障害、詳細不明 多部位	M7190																					
			滑液包障害、詳細不明 骨盤部および大腿	M7195																					
			滑液包障害、詳細不明 下腿	M7196																					
			滑液包障害、詳細不明 足関節部および足	M7197																					
			滑液包障害、詳細不明 その他	M7198																					
			滑液包障害、詳細不明 部位不明	M7199																					
			淋菌性滑液包炎 多部位	M7300																					
			淋菌性滑液包炎 骨盤部および大腿	M7305																					
			淋菌性滑液包炎 下腿	M7306																					
			淋菌性滑液包炎 足関節部および足	M7307																					
			淋菌性滑液包炎 その他	M7308																					
			淋菌性滑液包炎 部位不明	M7309																					
			梅毒性滑液包炎 多部位	M7310																					
			梅毒性滑液包炎 骨盤部および大腿	M7315																					
			梅毒性滑液包炎 下腿	M7316																					
			梅毒性滑液包炎 足関節部および足	M7317																					
			梅毒性滑液包炎 その他	M7318																					
			梅毒性滑液包炎 部位不明	M7319																					

診断群分類			医療資源を最も投入した傷病名		年齢、出生時体重			手術				手術・処置等1				手術・処置等2				定義副傷病		重症度等			
MDC	コード	分類名	ICD名称	ICDコード	コード	年齢、出生時体重	手術分岐	対応コード	フラグ	点数表名称	区分番号等	対応コード	フラグ	処置等名称	区分番号等	対応コード	フラグ	処置等名称	区分番号等	対応コード	フラグ	疾患名	疾患コードまたはICDコード	フラグ	重症度等
			他に分類される疾患におけるその他の	M7380																					
			軟部組織障害 多部位																						
			他に分類される疾患におけるその他の	M7385																					
			軟部組織障害 骨盤部および大腿																						
			他に分類される疾患におけるその他の	M7386																					
			軟部組織障害 下腿																						
			他に分類される疾患におけるその他の	M7387																					
			軟部組織障害 足関節部および足																						
			他に分類される疾患におけるその他の	M7388																					
			軟部組織障害 その他																						
			他に分類される疾患におけるその他の	M7389																					
			軟部組織障害 部位不明																						
			股筋腱炎 多部位	M7600																					
			股筋腱炎 骨盤部および大腿	M7605																					
			股筋腱炎 下腿	M7606																					
			股筋腱炎 足関節部および足	M7607																					
			股筋腱炎 その他	M7608																					
			股筋腱炎 部位不明	M7609																					
			腰筋腱炎 多部位	M7610																					
			腰筋腱炎 骨盤部および大腿	M7615																					
			腰筋腱炎 下腿	M7616																					
			腰筋腱炎 足関節部および足	M7617																					
			腰筋腱炎 その他	M7618																					
			腰筋腱炎 部位不明	M7619																					
			腸骨稜棘 多部位	M7620																					
			腸骨稜棘 骨盤部および大腿	M7625																					
			腸骨稜棘 下腿	M7626																					
			腸骨稜棘 足関節部および足	M7627																					
			腸骨稜棘 その他	M7628																					
			腸骨稜棘 部位不明	M7629																					
			内側側副滑液包炎〔ペレグリニ-ステー	M7640																					
			ダ<Pellegrini-Stieda>病〕多部位																						
			内側側副滑液包炎〔ペレグリニ-ステー	M7645																					
			ダ<Pellegrini-Stieda>病〕骨盤部および大腿																						
			内側側副滑液包炎〔ペレグリニ-ステー	M7646																					
			ダ<Pellegrini-Stieda>病〕下腿																						
			内側側副滑液包炎〔ペレグリニ-ステー	M7647																					
			ダ<Pellegrini-Stieda>病〕足関節部および足																						
			内側側副滑液包炎〔ペレグリニ-ステー	M7648																					
			ダ<Pellegrini-Stieda>病〕その他																						
			内側側副滑液包炎〔ペレグリニ-ステー	M7649																					
			ダ<Pellegrini-Stieda>病〕部位不明																						
			膝蓋骨腱炎 多部位	M7650																					
			膝蓋骨腱炎 骨盤部および大腿	M7655																					
			膝蓋骨腱炎 下腿	M7656																					
			膝蓋骨腱炎 足関節部および足	M7657																					
			膝蓋骨腱炎 その他	M7658																					
			膝蓋骨腱炎 部位不明	M7659																					
			アキレス腱炎 多部位	M7660																					
			アキレス腱炎 骨盤部および大腿	M7665																					
			アキレス腱炎 下腿	M7666																					
			アキレス腱炎 足関節部および足	M7667																					
			アキレス腱炎 その他	M7668																					
			アキレス腱炎 部位不明	M7669																					
			腓骨腱炎 多部位	M7670																					
			腓骨腱炎 骨盤部および大腿	M7675																					
			腓骨腱炎 下腿	M7676																					
			腓骨腱炎 足関節部および足	M7677																					
			腓骨腱炎 その他	M7678																					
			腓骨腱炎 部位不明	M7679																					
			下肢のその他の腱(靭帯)付着部症、	M7680																					
			足を除く 多部位																						
			下肢のその他の腱(靭帯)付着部症、	M7685																					
			足を除く 骨盤部および大腿																						

診断群分類			医療資源を最も投入した傷病名		年齢・出生時体重			手術				手術・処置等1				手術・処置等2				定義副傷病		重症度等			
MDC	コード	分類名	ICD名称	ICDコード	フラグ	年齢、出生時体重	手術分岐	対応コード	フラグ	点数表名称	区分番号等	対応コード	フラグ	処置等名称	区分番号等	対応コード	フラグ	処置等名称	区分番号等	対応コード	フラグ	疾患名	疾患コードまたはICDコード	フラグ	重症度等
			下肢のその他の腱(靭帯)付着部症、足を除く 下腿	M7686																					
			下肢のその他の腱(靭帯)付着部症、足を除く 足関節部および足	M7687																					
			下肢のその他の腱(靭帯)付着部症、足を除く その他	M7688																					
			下肢のその他の腱(靭帯)付着部症、足を除く 部位不明	M7689																					
			下肢の腱(靭帯)付着部症、詳細不明 多部位	M7690																					
			下肢の腱(靭帯)付着部症、詳細不明 骨盤部および大腿	M7695																					
			下肢の腱(靭帯)付着部症、詳細不明 下腿	M7696																					
			下肢の腱(靭帯)付着部症、詳細不明 足関節部および足	M7697																					
			下肢の腱(靭帯)付着部症、詳細不明 その他	M7698																					
			下肢の腱(靭帯)付着部症、詳細不明 部位不明	M7699																					
			内側上顆炎 多部位	M7700																					
			内側上顆炎 骨盤部および大腿	M7705																					
			内側上顆炎 下腿	M7706																					
			内側上顆炎 足関節部および足	M7707																					
			内側上顆炎 その他	M7708																					
			内側上顆炎 部位不明	M7709																					
			外側上顆炎 多部位	M7710																					
			外側上顆炎 骨盤部および大腿	M7715																					
			外側上顆炎 下腿	M7716																					
			外側上顆炎 足関節部および足	M7717																					
			外側上顆炎 その他	M7718																					
			外側上顆炎 部位不明	M7719																					
			手首の関節周囲炎 多部位	M7720																					
			手首の関節周囲炎 骨盤部および大腿	M7725																					
			手首の関節周囲炎 下腿	M7726																					
			手首の関節周囲炎 足関節部および足	M7727																					
			手首の関節周囲炎 その他	M7728																					
			手首の関節周囲炎 部位不明	M7729																					
			踵骨棘 多部位	M7730																					
			踵骨棘 骨盤部および大腿	M7735																					
			踵骨棘 下腿	M7736																					
			踵骨棘 足関節部および足	M7737																					
			踵骨棘 その他	M7738																					
			踵骨棘 部位不明	M7739																					
			足のその他の腱(靭帯)付着部症 多部位	M7750																					
			足のその他の腱(靭帯)付着部症 骨盤部および大腿	M7755																					
			足のその他の腱(靭帯)付着部症 下腿	M7756																					
			足のその他の腱(靭帯)付着部症 足関節部および足	M7757																					
			足のその他の腱(靭帯)付着部症 その他	M7758																					
			足のその他の腱(靭帯)付着部症 部位不明	M7759																					
			その他の腱(靭帯)付着部症、他に分類されないもの 多部位	M7780																					
			その他の腱(靭帯)付着部症、他に分類されないもの 骨盤部および大腿	M7785																					
			その他の腱(靭帯)付着部症、他に分類されないもの 下腿	M7786																					
			その他の腱(靭帯)付着部症、他に分類されないもの 足関節部および足	M7787																					
			その他の腱(靭帯)付着部症、他に分類されないもの その他	M7788																					
			その他の腱(靭帯)付着部症、他に分類されないもの 部位不明	M7789																					

診断群分類			医療資源を最も投入した傷病名		年齢、出生時体重		手術				手術・処置等1				手術・処置等2				定義副傷病		重症度等				
MDC	コード	分類名	ICD名称	ICDコード	コ ラ グ	年齢、出生 時体重	手術分岐	対 応 コ ド	フ ラ グ	点数表名称	区 分 番 号 等	対 応 コ ド	フ ラ グ	処置等名称	区 分 番 号 等	対 応 コ ド	フ ラ グ	処置等名称	区 分 番 号 等	対 応 コ ド	フ ラ グ	疾患名	疾患コ ドまたは ICD コード	フ ラ グ	重症度 等
			腱(靭帯)付着部症, 詳細不明 多部位	M7790																					
			腱(靭帯)付着部症, 詳細不明 骨盤部および大腿	M7795																					
			腱(靭帯)付着部症, 詳細不明 下腿	M7796																					
			腱(靭帯)付着部症, 詳細不明 足関節部および足	M7797																					
			腱(靭帯)付着部症, 詳細不明 その他	M7798																					
			腱(靭帯)付着部症, 詳細不明 部位不明	M7799																					
			(膝蓋下)脂肪体の肥大<肥厚> 多部位	M7940																					
			(膝蓋下)脂肪体の肥大<肥厚> 骨盤部および大腿	M7945																					
			(膝蓋下)脂肪体の肥大<肥厚> 下腿	M7946																					
			(膝蓋下)脂肪体の肥大<肥厚> 足関節部および足	M7947																					
			(膝蓋下)脂肪体の肥大<肥厚> その他	M7948																					
			(膝蓋下)脂肪体の肥大<肥厚> 部位不明	M7949																					
			肋軟骨骨結合症候群[ティーツェ<Tie tze>病] 多部位	M9400																					
			肋軟骨骨結合症候群[ティーツェ<Tie tze>病] 骨盤部および大腿	M9405																					
			肋軟骨骨結合症候群[ティーツェ<Tie tze>病] 下腿	M9406																					
			肋軟骨骨結合症候群[ティーツェ<Tie tze>病] 足関節部および足	M9407																					
			肋軟骨骨結合症候群[ティーツェ<Tie tze>病] その他	M9408																					
			肋軟骨骨結合症候群[ティーツェ<Tie tze>病] 部位不明	M9409																					
			再発性多発軟骨炎 多部位	M9410																					
			再発性多発軟骨炎 骨盤部および大腿	M9415																					
			再発性多発軟骨炎 下腿	M9416																					
			再発性多発軟骨炎 足関節部および足	M9417																					
			再発性多発軟骨炎 その他	M9418																					
			再発性多発軟骨炎 部位不明	M9419																					
			軟骨のその他の明示された障害 多部位	M9480																					
			軟骨のその他の明示された障害 骨盤部および大腿	M9485																					
			軟骨のその他の明示された障害 下腿	M9486																					
			軟骨のその他の明示された障害 足関節部および足	M9487																					
			軟骨のその他の明示された障害 その他	M9488																					
			軟骨のその他の明示された障害 部位不明	M9489																					
			軟骨の障害, 詳細不明 多部位	M9490																					
			軟骨の障害, 詳細不明 骨盤部および大腿	M9495																					
			軟骨の障害, 詳細不明 下腿	M9496																					
			軟骨の障害, 詳細不明 足関節部および足	M9497																					
			軟骨の障害, 詳細不明 その他	M9498																					
			軟骨の障害, 詳細不明 部位不明	M9499																					
07	0090	筋炎(感染性を含む。)	感染性筋炎	M600\$			手術なし	99	99	手術なし							1	人工呼吸			J045\$				
			間質性筋炎	M601\$			手術あり	97	01	四肢・躯幹軟部腫瘍摘出術				K030\$											
			軟部組織の異物肉芽腫, 他に分類されないもの	M602\$				97	02	腱移行術				K040\$											
			その他の筋炎	M608\$				97	02	観血的関節授動術				K076\$											

診断群分類			医療資源を最も投入した傷病名		年齢、出生時体重		手術				手術・処置等1				手術・処置等2				定義副傷病		重症度等				
MDC	コード	分類名	ICD名称	ICDコード	フラグ	年齢、出生時体重	手術分岐	対応コード	フラグ	点数表名称	区分番号等	対応コード	フラグ	処置等名称	区分番号等	対応コード	フラグ	処置等名称	区分番号等	対応コード	フラグ	疾患名	疾患コードまたはICDコード	フラグ	重症度等
			筋炎、詳細不明	M609\$				97	03	皮膚切開術	K001\$														
			外傷性骨化性筋炎	M610\$				97	03	皮膚、皮下腫瘍摘出術(露出部)	K005\$														
			進行性骨化性筋炎	M611\$				97	03	筋膜切離術、筋膜切開術	K023														
			筋の麻痺性石灰化および骨化	M612\$				97	03	筋炎手術	K027\$														
			熱傷に伴う筋の石灰化および骨化	M613\$				97	03	筋肉内異物摘出術	K029														
			筋のその他の石灰化	M614\$				97	97		その他のKコード														
			筋のその他の骨化	M615\$																					
			筋の石灰化および骨化、詳細不明	M619\$																					
			他に分類される細菌性疾患における筋炎	M630																					
			他に分類される原虫および寄生虫感染症における筋炎	M631																					
			他に分類されるその他の感染症における筋炎	M632																					
			他に分類される疾患におけるその他の筋障害	M638																					
			二頭筋腱炎	M752																					
			筋(肉)痛	M791\$																					
			神経痛および神経炎、詳細不明	M792\$																					
			皮下脂肪組織炎、詳細不明	M793\$																					
			軟部組織内の残留異物	M795\$																					
			(四) 肢痛 上腕	M7962																					
			(四) 肢痛 前腕	M7963																					
			(四) 肢痛 手	M7964																					
			(四) 肢痛 下腿	M7966																					
			(四) 肢痛 足関節部および足	M7967																					
07	010x	化膿性関節炎(下肢)	070101 化膿性・結核性股関節炎		00	0 6歳以上	手術なし	99	99	手術なし		1	2	骨移植術(軟骨移植術を含む。)	K059\$	1	1	人工呼吸	J045\$						
			ブドウ球菌性(多発性)関節炎 骨盤部および大腿	M0005	06	1 6歳未満	その他の手術あり	97	02	骨掻爬術	K043\$														
			肺炎球菌性(多発性)関節炎 骨盤部および大腿	M0015				97	02	骨関節結核瘻孔摘出術	K043-2\$														
			その他のレンサ球菌性(多発性)関節炎 骨盤部および大腿	M0025				97	02	骨髄炎手術(骨結核手術を含む。)	K043-3\$														
			その他の明示された病原体による(多発性)関節炎 骨盤部および大腿	M0085				97	02	骨部分切除術	K049\$														
			化膿性関節炎、詳細不明 骨盤部および大腿	M0095				97	02	腐骨摘出術 前腕、下腿	K0502														
			髄膜炎菌性関節炎 骨盤部および大腿	M0105				97	02	腐骨摘出術 鎖骨、膝蓋骨、手、足その他	K0503														
			結核性関節炎 骨盤部および大腿	M0115				97	02	偽関節手術	K056\$														
			ライム< Lyme > 病における関節炎 骨盤部および大腿	M0125				97	02	変形治療骨折矯正手術 前腕、下腿	K0572														
			他に分類されるその他の細菌性疾患における関節炎 骨盤部および大腿	M0135				97	02	変形治療骨折矯正手術 鎖骨、膝蓋骨、手、足、指(手、足)その他	K0573														
			風疹性関節炎 骨盤部および大腿	M0145				97	02	関節切開術 肩、股、膝	K0601														
			他に分類されるその他のウイルス疾患における関節炎 骨盤部および大腿	M0155				97	02	化膿性又は結核性関節炎掻爬術 肩、股、膝	K060-31														
			真菌症における関節炎 骨盤部および大腿	M0165				97	02	関節滑膜切除術 肩、股、膝	K0661														
			他に分類されるその他の感染症および寄生虫症における関節炎 骨盤部および大腿	M0185				97	02	滑液膜摘出術 肩、股、膝	K066-31														
			腸バイパスに続発する関節障害 骨盤部および大腿	M0205				97	02	膝蓋骨滑液囊切除術	K066-5														
			赤痢後関節障害 骨盤部および大腿	M0215				97	02	掌指関節滑膜切除術	K066-7														
			予防接種後関節障害 骨盤部および大腿	M0225				97	02	半月板切除術	K068														
			髄膜炎菌感染後関節炎 骨盤部および大腿	M0305				97	02	関節切除術 肩、股、膝	K0721														
			梅毒における感染後関節障害 骨盤部および大腿	M0315				97	02	親血的関節固定術 肩、股、膝	K0781														
			他に分類される疾患におけるその他の感染後関節障害 骨盤部および大腿	M0325				97	02	人工骨頭挿入術 肩、股	K0811														

診断群分類			医療資源を最も投入した傷病名		年齢、出生時体重		手術				手術・処置等1				手術・処置等2				定義副傷病		重症度等				
MDC	コード	分類名	ICD名称	ICDコード	コード	年齢、出生時体重	手術分岐	対応コード	フラグ	点数表名称	区分番号等	対応コード	フラグ	処置等名称	区分番号等	対応コード	フラグ	処置等名称	区分番号等	対応コード	フラグ	疾患名	疾患コードまたはICDコード	フラグ	重症度等
			他に分類されるその他の疾患における反応性関節障害 骨盤部および大腿	M0365				97	02	人工関節置換術 肩、股、膝	K0821														
			関節の瘻(孔) 下腿	M2516				97	02	人工関節抜去術 肩、股、膝	K082-21														
			070102 化膿性関節炎					97	02	人工関節再置換術 肩、股、膝	K082-31														
			ブドウ球菌性(多発性)関節炎 下腿	M0006				97	02	四肢関節離断術 肩、股、膝	K0851														
			肺炎球菌性(多発性)関節炎 下腿	M0016				97	97		その他のKコード														
			その他のレンサ球菌性(多発性)関節炎 下腿	M0026			関節鏡下関節滑膜切除術 肩、股、膝等	01	01	関節鏡下関節滑膜切除術 肩、股、膝	K066-21														
			その他の明示された病原体による(多発性)関節炎 下腿	M0086				01	01	関節鏡下滑液膜摘出術 肩、股、膝	K066-41														
			化膿性関節炎、詳細不明 下腿	M0096				01	01	関節鏡下膝蓋骨滑液囊切除術	K066-6														
			髄膜炎菌性関節炎 下腿	M0106				01	01	関節鏡下掌指関節滑膜切除術	K066-8														
			結核性関節炎 下腿	M0116				01	01	関節鏡下半月板切除術	K068-2														
			ライム<Lyme>病における関節炎 下腿	M0126																					
			他に分類されるその他の細菌性疾患における関節炎 下腿	M0136																					
			風疹性関節炎 下腿	M0146																					
			他に分類されるその他のウイルス疾患における関節炎 下腿	M0156																					
			真菌症における関節炎 下腿	M0166																					
			他に分類されるその他の感染症および寄生虫症における関節炎 下腿	M0186																					
			髄膜炎菌感染後関節炎 下腿	M0306																					
			梅毒における感染後関節障害 下腿	M0316																					
			他に分類される疾患におけるその他の感染後関節障害 下腿	M0326																					
			他に分類されるその他の疾患における反応性関節障害 下腿	M0366																					
			多発性関節炎、詳細不明 下腿	M1306																					
			単(発性)関節炎、他に分類されないもの 下腿	M1316																					
			その他の明示された関節炎 下腿	M1386																					
			関節炎、詳細不明 下腿	M1396																					
			070103 下腿(股関節以外)関節炎																						
			ブドウ球菌性(多発性)関節炎 足関節および足	M0007																					
			肺炎球菌性(多発性)関節炎 足関節および足	M0017																					
			その他のレンサ球菌性(多発性)関節炎 足関節および足	M0027																					
			その他の明示された病原体による(多発性)関節炎 足関節および足	M0087																					
			化膿性関節炎、詳細不明 足関節および足	M0097																					
			髄膜炎菌性関節炎 足関節および足	M0107																					
			結核性関節炎 足関節および足	M0117																					
			ライム<Lyme>病における関節炎 足関節および足	M0127																					
			他に分類されるその他の細菌性疾患における関節炎 足関節および足	M0137																					
			風疹性関節炎 足関節および足	M0147																					
			他に分類されるその他のウイルス疾患における関節炎 足関節および足	M0157																					
			他に分類されるその他の感染症および寄生虫症における関節炎 足関節および足	M0187																					
			髄膜炎菌感染後関節炎 足関節および足	M0307																					
			梅毒における感染後関節障害 足関節および足	M0317																					
			他に分類される疾患におけるその他の感染後関節障害 足関節および足	M0327																					

診断群分類			医療資源を最も投入した傷病名		年齢、出生時体重		手術				手術・処置等1				手術・処置等2				定義副傷病		重症度等					
MDC	コード	分類名	ICD名称	ICDコード	フラグ	年齢、出生時体重	手術分岐	対応コード	フラグ	点数表名称	区分番号等	対応コード	フラグ	処置等名称	区分番号等	対応コード	フラグ	処置等名称	区分番号等	対応コード	フラグ	疾患名	疾患コードまたはICDコード	フラグ	重症度等	
			他に分類されるその他の疾患における反応性関節障害 足関節部および足	M0367																						
			破壊性関節炎 足関節部および足	M0717																						
			関節の瘻(孔) 足関節部および足	M2517																						
07	0140	脳性麻痺	脳性麻痺	G80\$			手術なし	99	99	手術なし			1	2	骨移植術(軟骨移植術を含む。)	K059\$	1	4	リハビリテーション					0	片側	
			片麻痺	G81\$			手術あり	97	01	関節切除術	K072\$			1	1	人工呼吸			J045\$					1	両側	
			対麻痺および四肢麻痺	G82\$				97	01	関節形成手術 肩、股、膝	K0801															
			上肢の両(側)麻痺	G830				97	01	関節鏡下肩関節唇形成術	K090-5															
			下肢の単麻痺	G831				97	02	筋切除術	K024															
			上肢の単麻痺	G832				97	02	肢関節筋群解離術	K026															
			単麻痺、詳細不明	G833				97	02	腱切除・切除術(関節鏡下によるものを含む。)	K034															
			その他の明示された麻痺性症候群	G838				97	02	腱切除・切除術(関節鏡下によるものを含む。)+ 腱延長術	K034+K038															
			麻痺性症候群、詳細不明	G839				97	02	腱剥離術(関節鏡下によるものを含む。)	K035															
								97	02	腱延長術	K038															
								97	02	腱移行術 その他のもの	K0402															
								97	02	親血的関節授動術 胸鎖、肘、手、足	K0762															
								97	02	親血的関節授動術 肩鎖、指(手、足)	K0763															
								97	02	親血的関節制動術 胸鎖、肘、手、足	K0772															
								97	02	親血的関節制動術 肩鎖、指(手、足)	K0773															
								97	02	親血的関節固定術 胸鎖、肘、手、足	K0782															
								97	02	親血的関節固定術 肩鎖、指(手、足)	K0783															
								97	02	関節形成手術 胸鎖、肘、手、足	K0802															
								97	02	関節形成手術 肩鎖、指(手、足)	K0803															
								97	02	足三関節固定(ランプリスディ)手術	K094															
								97	03	交感神経節切除術 腰部	K1963															
								97	03	喉頭切開・截開術	K383															
								97	03	気管切開術	K386															
								97	03	喉頭蓋切除術	K392															
								97	03	胃瘻造設術(経皮的内視鏡下胃瘻造設術、腹腔鏡下胃瘻造設術を含む。)	K664															
								97	03	噴門形成術	K667															
								97	03	腹腔鏡下噴門形成術	K667-2															
								97	97	その他のKコード	K															
07	0150	上肢神経障害(胸郭出口症候群を含む。)	神経根および神経そうく叢>の障害	G54\$			手術なし	99	99	手術なし			1	2	動脈塞栓除去術	K608\$	1	1	人工呼吸			J045\$				
			出産損傷によるエルブ<Erb>麻痺	P140			手術あり	97	01	神経腫切除術	K193\$		1	2	動脈血栓内膜摘出術	K609\$										
			出産損傷によるクルンプケ<Klumpke>麻痺	P141				97	01	交感神経節切除術	K196\$		1	2	血管移植術、バイパス移植術 胸腔内動脈	K6142										
			その他の上腕神経そうく叢>の出産損傷	P143				97	01	肋骨切除術 第1肋骨	K4821		1	2	血管移植術、バイパス移植術 その他の動脈	K6146										
								97	02	腱延長術	K038		1	1	自家遊離複合組織移植術(顕微鏡下血管柄付きのもの)	K020										
								97	02	腱移行術	K040\$		1	1	神経移植術	K198										
								97	02	親血的関節固定術	K078\$															
								97	02	神経縫合術	K182\$															
								97	02	神経交差縫合術	K182-2\$															
								97	02	神経剥離術	K188\$															
								97	97	その他のKコード	K															
07	0160	上肢末梢神経麻痺	上肢の単ニューロパチ<シ>	G56\$			手術なし	99	99	手術なし			1	2	自家遊離複合組織移植術(顕微鏡下血管柄付きのもの)	K020	1	1	人工呼吸			J045\$				
			末梢神経系のその他の部位の出産損傷	P148			その他の手術あり	97	97	その他のKコード	K		1	2	神経移植術	K198										
			末梢神経系の出産損傷、詳細不明	P149			手術管開放手術等	01	01	手術管開放手術	K093															
								01	01	腱移行術	K040\$															
								01	01	親血的関節固定術	K078\$															
								01	01	四肢関節離断術 肘、手、足	K0852															
								01	01	四肢関節離断術 指(手、足)	K0853															
								01	01	関節鏡下手根管開放手術	K093-2															
								01	01	母指対立再建術	K108															
								01	01	神経縫合術	K182\$															
								01	01	神経剥離術	K188\$															
								01	01	神経移行術	K197															
07	0170	下肢神経疾患	下肢の単ニューロパチ<シ>	G57\$			手術なし	99	99	手術なし			1	1	人工呼吸				J045\$							

診断群分類			医療資源を最も投入した傷病名		年齢、出生時体重		手術				手術・処置等1			手術・処置等2			定義副傷病		重症度等							
MDC	コード	分類名	ICD名称	ICDコード	フラグ	年齢、出生時体重	手術分岐	対応コード	フラグ	点数表名称	区分番号等	対応コード	フラグ	処置等名称	区分番号等	対応コード	フラグ	処置等名称	区分番号等	対応コード	フラグ	疾患名	疾患コードまたはICDコード	フラグ	重症度等	
							手術あり	97	01	自家遊離複合組織移植術(顕微鏡下血管柄付きのもの)	K020															
								97	01	腱移行術	K040\$															
								97	01	神経剥離術	K188\$															
								97	01	神経腱切除術	K193\$															
								97	01	神経移植術	K198															
								97	97	その他のKコード																
07	0180	脊椎変形	姿勢性(脊柱)後弯(症)	M400\$			手術なし	99	99	手術なし		1	2	自家遊離複合組織移植術(顕微鏡下血管柄付きのもの)	K020	1	1	人工呼吸	J045\$	1	1	脊椎骨粗鬆症	070370			
			その他の続発性(脊柱)後弯(症)	M401\$			手術あり	97	01	脊椎骨切り術	K139															
			その他および詳細不明の(脊柱)後弯(症)	M402\$				97	01	脊椎固定術、椎弓切除術、椎弓形成術(多椎間又は多椎弓の場合を含む。) 前方椎体固定	K1421	1	2	骨移植術(軟骨移植術を含む。)	K059\$											
			平背症候群	M403\$				97	01	脊椎固定術、椎弓切除術、椎弓形成術(多椎間又は多椎弓の場合を含む。) 後方又は後側方固定	K1422															
			その他の(脊柱)前弯(症)	M404\$				97	01	脊椎固定術、椎弓切除術、椎弓形成術(多椎間又は多椎弓の場合を含む。) 後方椎体固定	K1423															
			(脊柱)前弯(症)、詳細不明	M405\$				97	01	脊椎固定術、椎弓切除術、椎弓形成術(多椎間又は多椎弓の場合を含む。) 前方後方同時固定	K1424															
			乳児特発性(脊柱)側弯(症)	M410\$				97	01	脊椎側弯症手術	K142-2\$															
			若年性特発性(脊柱)側弯(症)	M411\$				97	01	体外式脊椎固定術	K144															
			その他の特発性(脊柱)側弯(症)	M412\$				97	02	脊椎、骨盤内異物(挿入物)除去術	K128															
			胸郭原性(脊柱)側弯(症)	M413\$				97	97	その他のKコード																
			神経筋性(脊柱)側弯(症)	M414\$																						
			その他の続発性(脊柱)側弯(症)	M415\$																						
			その他の型の(脊柱)側弯(症)	M418\$																						
			(脊柱)側弯(症)、詳細不明	M419\$																						
			その他の明示された変形性脊柱障害	M438\$																						
			変形性脊柱障害、詳細不明	M439\$																						
			放射線照射後(脊柱)後弯(症)	M962																						
			椎弓切除後(脊柱)後弯(症)	M963																						
			術後(脊柱)前弯(症)	M964																						
			放射線照射後(脊柱)側弯(症)	M965																						
			脊柱の先天性変形	Q675																						
			クリッペル・ファイル<Klippel-Feil>症候群	Q761																						
			先天性脊椎すべり症	Q762																						
			先天性骨奇形による先天性(脊柱)側弯(症)	Q763																						
			脊柱のその他の先天奇形、(脊柱)側弯(症)に関連しないもの	Q764																						
07	0190	上肢・手の変形(偽関節を除く。)	指の変形	M200				99	99	手術なし		1	2	自家遊離複合組織移植術(顕微鏡下血管柄付きのもの)	K020	1	1	人工呼吸	J045\$							
			外反変形、他に分類されないもの 肩甲帯	M2101				97	01	腱鞘切開術(関節鏡下によるものを含む。)	K028	1	2	骨長調整手術	K058\$											
			外反変形、他に分類されないもの 上腕	M2102				97	01	腱切離・切除術(関節鏡下によるものを含む。)	K034	1	2	骨移植術(軟骨移植術を含む。)	K059\$											
			外反変形、他に分類されないもの 前腕	M2103				97	01	腱剥離術(関節鏡下によるものを含む。)	K035	1	2	神経移植術	K198											
			外反変形、他に分類されないもの 手	M2104				97	01	腱移行術	K040\$															
			内反変形、他に分類されないもの 肩甲帯	M2111				97	01	骨折靭帯的手術	K046\$															
			内反変形、他に分類されないもの 上腕	M2112				97	01	靭帯の修復固定術(インプラント周囲骨折に対するもの)	K046-2\$															
			内反変形、他に分類されないもの 前腕	M2113				97	01	骨切り術	K054\$															
			内反変形、他に分類されないもの 手	M2114				97	01	変形治癒骨折矯正手術	K057\$															
			屈曲変形 肩甲帯	M2121				97	01	靭帯の関節授動術 胸鎖、肘、手、足	K0762															
			屈曲変形 上腕	M2122				97	01	靭帯の関節授動術 肩鎖、指(手、足)	K0763															
			屈曲変形 前腕	M2123				97	01	靭帯の関節固定術 胸鎖、肘、手、足	K0782															
			屈曲変形 手	M2124				97	01	靭帯の関節固定術 肩鎖、指(手、足)	K0783															
			下垂手または下垂足(後天性) 上腕	M2132				97	01	巨指症手術	K102\$															
			下垂手または下垂足(後天性) 前腕	M2133				97	01	裂手、裂足手術	K105															
			下垂手または下垂足(後天性) 手	M2134				97	01	母指化手術	K106															

診断群分類			医療資源を最も投入した傷病名		年齢、出生時体重		手術				手術・処置等1			手術・処置等2			定義副傷病		重症度等		
MDC	コード	分類名	ICD名称	ICDコード	フラグ	年齢、出生時体重	手術分岐	対応コード	フラグ	点数表名称	区分番号等	対応コード	フラグ	処置等名称	区分番号等	対応コード	フラグ	疾患名	疾患コードまたはICDコード	フラグ	重症度等
			後天性わしく蹠>手、内反手、鉤爪足 および内反足 上腕	M2152			97 01 指移植手術			K107											
			後天性わしく蹠>手、内反手、鉤爪足 および内反足 前腕	M2153			97 01 神経縫合術			K182\$											
			後天性わしく蹠>手、内反手、鉤爪足 および内反足 手	M2154			97 01 神経剝離術			K188\$											
			(四)肢不等長(後天性) 肩甲帯	M2171			97 02 非靦血的関節授動術 胸鎖、肘、手、足			K0752											
			(四)肢不等長(後天性) 上腕	M2172			97 02 非靦血的関節授動術 肩鎖、指(手、足)			K0753											
			(四)肢不等長(後天性) 前腕	M2173			97 03 骨内異物(挿入物を含む。)除去術			K048\$											
			(四)肢不等長(後天性) 手	M2174			97 03 偽関節手術			K056\$											
			(四)肢の他の明示された後天性変形 肩甲帯	M2181			97 04 難治性骨折電磁波電気治療法(一連につき)			K047											
			(四)肢の他の明示された後天性変形 上腕	M2182			97 04 難治性骨折超音波治療法(一連につき)			K047-2											
			(四)肢の他の明示された後天性変形 前腕	M2183			97 05 分層植皮術			K013\$											
			(四)肢の他の明示された後天性変形 手	M2184			97 05 全層植皮術			K013-2\$											
			(四)肢の後天性変形、詳細不明 肩甲帯	M2191			97 05 皮弁作成術、移動術、切断術、遷延皮弁術			K015\$											
			(四)肢の後天性変形、詳細不明 上腕	M2192			97 05 動脈(皮)弁術、筋(皮)弁術			K016											
			(四)肢の後天性変形、詳細不明 前腕	M2193			97 05 遊離皮弁術(顕微鏡下血管柄付きのもの) その他			K0172											
			(四)肢の後天性変形、詳細不明 手	M2194			97 05 複合組織移植術			K019											
							97 05 自家遊離複合組織移植術(顕微鏡下血管柄付きのもの)			K020											
							97 05 組織拡張器による再建手術(一連につき) その他			K0222											
							97 07			その他のKコード											
07	0200	手関節症(変形性を含む。)	クローン<Crohn>病[限局性腸炎]における関節障害 上腕	M0742			99 99 手術なし					1	2	動脈(皮)弁術、筋(皮)弁術	K016	1	1	人工呼吸	J045\$		
			クローン<Crohn>病[限局性腸炎]における関節障害 前腕	M0743			97 01 人工関節置換術 胸鎖、肘、手、足			K0822		1	2	自家遊離複合組織移植術(顕微鏡下血管柄付きのもの)	K020						
			クローン<Crohn>病[限局性腸炎]における関節障害 手	M0744			97 01 人工関節置換術 肩鎖、指(手、足)			K0823		1	2	骨長調整手術 骨短縮術	K0582						
			潰瘍性大腸炎における関節障害 上腕	M0752			97 02 関節滑膜切除術 胸鎖、肘、手、足			K0662		1	2	骨移植術(軟骨移植術を含む。)	K059\$						
			潰瘍性大腸炎における関節障害 前腕	M0753			97 02 関節滑膜切除術 肩鎖、指(手、足)			K0663											
			潰瘍性大腸炎における関節障害 手	M0754			97 02 関節鏡下関節滑膜切除術 胸鎖、肘、手、足			K066-22											
			その他の腸病(性)関節障害 上腕	M0762			97 02 関節鏡下関節滑膜切除術 肩鎖、指(手、足)			K066-23											
			その他の腸病(性)関節障害 前腕	M0763			97 02 滑液膜摘出術 胸鎖、肘、手、足			K066-32											
			その他の腸病(性)関節障害 手	M0764			97 02 滑液膜摘出術 肩鎖、指(手、足)			K066-33											
			間欠性関節水腫 上腕	M1242			97 02 関節鏡下滑液膜摘出術 胸鎖、肘、手、足			K066-42											
			間欠性関節水腫 前腕	M1243			97 02 関節鏡下滑液膜摘出術 肩鎖、指(手、足)			K066-43											
			間欠性関節水腫 手	M1244			97 02 掌指関節滑膜切除術			K066-7											
			外傷性関節障害 上腕	M1252			97 02 関節鏡下掌指関節滑膜切除術			K066-8											
			外傷性関節障害 前腕	M1253			97 02 関節鼠摘出手術 胸鎖、肘、手、足			K0672											
			外傷性関節障害 手	M1254			97 02 関節鼠摘出手術 肩鎖、指(手、足)			K0673											
			その他の明示された関節障害、他に分類されないもの 上腕	M1282			97 02 関節鏡下関節鼠摘出手術 胸鎖、肘、手、足			K067-22											
			その他の明示された関節障害、他に分類されないもの 前腕	M1283			97 02 関節鏡下関節鼠摘出手術 肩鎖、指(手、足)			K067-23											
			その他の明示された関節障害、他に分類されないもの 手	M1284			97 02 靦血的関節授動術 胸鎖、肘、手、足			K0762											
			ヘバーデン<Heberden>結節(関節障害を伴うもの)	M151			97 02 靦血的関節授動術 肩鎖、指(手、足)			K0763											
			ブシャール<Bouchard>結節(関節障害を伴うもの)	M152			97 02 靦血的関節制動術			K077\$											
			第1手根中手関節の関節症	M18\$			97 02 靦血的関節固定術			K078\$											
			その他の関節の原発性関節症 上腕	M1902			97 02 靦血的関節固定術			K079\$											
			その他の関節の原発性関節症 前腕	M1903			97 02 関節鏡下靦血断裂形成手術			K079-2\$											
			その他の関節の原発性関節症 手	M1904			97 02 関節形成手術 胸鎖、肘、手、足			K0802											
			その他の関節の原発性関節症 骨盤部および大腿	M1905			97 02 関節形成手術 肩鎖、指(手、足)			K0803											
			その他の関節の外傷後関節症 上腕	M1912			97 03 非靦血的関節授動術 胸鎖、肘、手、足			K0752											
			その他の関節の外傷後関節症 前腕	M1913			97 03 非靦血的関節授動術 肩鎖、指(手、足)			K0753											

診断群分類			医療資源を最も投入した傷病名		年齢、出生時体重		手術				手術・処置等1				手術・処置等2				定義副傷病		重症度等				
MDC	コード	分類名	ICD名称	ICDコード	コ ラ グ	年齢、出生 時体重	手術分岐	対 応 コ ド	フ ラ グ	点数表名称	区 分 番 号 等	対 応 コ ド	フ ラ グ	処置等名称	区 分 番 号 等	対 応 コ ド	フ ラ グ	処置等名称	区 分 番 号 等	対 応 コ ド	フ ラ グ	疾患名	疾患コードまたはICDコード	フ ラ グ	重症度 等
			その他の関節の外傷後関節症 手	M1914					97 97				その他のK コード												
			その他の関節の外傷後関節症 骨盤部および大腿	M1915																					
			その他の続発性関節症 上腕	M1922																					
			その他の続発性関節症 前腕	M1923																					
			その他の続発性関節症 手	M1924																					
			その他の続発性関節症 骨盤部および大腿	M1925																					
			その他の明示された関節症 上腕	M1982																					
			その他の明示された関節症 前腕	M1983																					
			その他の明示された関節症 手	M1984																					
			その他の明示された関節症 骨盤部および大腿	M1985																					
			関節症、詳細不明 上腕	M1992																					
			関節症、詳細不明 前腕	M1993																					
			関節症、詳細不明 手	M1994																					
			関節症、詳細不明 骨盤部および大腿	M1995																					
			出血性関節症 上腕	M2502																					
			出血性関節症 前腕	M2503																					
			出血性関節症 手	M2504																					
			関節滲出液貯留 上腕	M2542																					
			関節滲出液貯留 前腕	M2543																					
			関節滲出液貯留 手	M2544																					
			関節痛 前腕	M2553																					
			関節硬直、他に分類されないもの 前腕	M2563																					
			骨棘 上腕	M2572																					
			骨棘 前腕	M2573																					
			骨棘 手	M2574																					
			その他の明示された関節障害 上腕	M2582																					
			その他の明示された関節障害 前腕	M2583																					
			その他の明示された関節障害 手	M2584																					
			関節障害、詳細不明 上腕	M2592																					
			関節障害、詳細不明 前腕	M2593																					
			関節障害、詳細不明 手	M2594																					
07	0210	下肢の変形	外反母趾(後天性)	M201			手術なし		99 99 手術なし			1	2	皮弁作成術、移動術、切断術、遷延皮弁術	K015\$	1	1	人工呼吸	J045\$				0	片側	
			強剛母趾	M202			その他の手術あり		97 97		その他のK コード	1	2	動脈(皮)弁術、筋(皮)弁術	K016								1	両側	
			母趾のその他の変形(後天性)	M203			骨切り術 前腕、下腿等	01	01	骨切り術 前腕、下腿	K0542	1	2	遊離皮弁術(顕微鏡下血管柄付きのもの) 其他の場合	K0172										
			その他のつちく楯>(状)趾<足ゆび>(後天性)	M204			01	01	骨切り術 鎖骨、膝蓋骨、手、足、指(手、足)その他	K0543	1	2	複合組織移植術	K019											
			趾<足ゆび>のその他の変形(後天性)	M205			01	01	関節形成手術 胸鎖、肘、手、足	K0802	1	2	自家遊離複合組織移植術(顕微鏡下血管柄付きのもの)	K020											
			趾<足ゆび>の後天性変形、詳細不明	M206			01	01	内反足手術	K080-2	1	2	組織拡張器による再建手術(一連につき) 其他の場合	K0222											
			外反変形、他に分類されないもの 骨盤部および大腿	M2105			01	01	足三関節固定(ランプリヌディ)手術	K094	1	2	骨長調整手術	K058\$											
			外反変形、他に分類されないもの 下腿	M2106			01	01	裂手、裂足手術	K105	1	2	骨移植術(軟骨移植術を含む。)	K059\$											
			外反変形、他に分類されないもの 足関節部および足	M2107			01	01	第四指短縮症手術	K110	1	1	分層植皮術	K013\$											
			内反変形、他に分類されないもの 骨盤部および大腿	M2115			01	01	第一指外反症矯正手術	K110-2	1	1	全層植皮術	K013-2\$											
			内反変形、他に分類されないもの 下腿	M2116			01	02	腱移行術	K040\$															
			内反変形、他に分類されないもの 足関節部および足	M2117			01	02	関節脱臼靱血的整復術	K063\$															
			屈曲変形 骨盤部および大腿	M2125			01	02	神経剥離術	K188\$															
			屈曲変形 下腿	M2126			01	03	変形治療骨折矯正手術	K057\$															
			屈曲変形 足関節部および足	M2127			01	03	関節脱臼非靱血的整復術	K061\$															
			下垂手または下垂足(後天性) 下腿	M2136			01	04	偽関節手術 前腕、下腿、手舟状骨	K0562															
			下垂手または下垂足(後天性) 足関節部および足	M2137			01	04	偽関節手術 鎖骨、膝蓋骨、手(舟状骨を除く。)、足、指(手、足)その他	K0563															
			扁平足(後天性)	M214\$																					

診断群分類			医療資源を最も投入した傷病名		年齢、出生時体重		手術				手術・処置等1				手術・処置等2				定義副傷病		重症度等							
MDC	コード	分類名	ICD名称	ICDコード	フラグ	年齢、出生時体重	手術分岐	対応コード	フラグ	点数表名称	区分番号等	対応コード	フラグ	処置等名称	区分番号等	対応コード	フラグ	処置等名称	区分番号等	対応コード	フラグ	疾患名	疾患コードまたはICDコード	フラグ	重症度等			
			後天性わしく鷲>手、内反手、鉤爪足 および内反足 下腿 M2156 後天性わしく鷲>手、内反手、鉤爪足 および内反足 足関節部および足 M2157 足首および足のその他の後天性変形 M2168 (四)肢不等長(後天性) 下腿 M2176 (四)肢不等長(後天性) 足関節部および足 M2177 (四)肢のその他の明示された後天性変形 下腿 M2186 (四)肢のその他の明示された後天性変形 足関節部および足 M2187 (四)肢の後天性変形、詳細不明 下腿 M2196 (四)肢の後天性変形、詳細不明 足関節部および足 M2197 出血性関節症 下腿 M2506 短アキレス腱(後天性) M670																									
07	0230	膝関節症(変形性を含む。)	神経障害性関節障害 M146 膝関節症[膝の関節症] M178 関節滲出液貯留 下腿 M2546 骨棘 下腿 M2576 その他の明示された関節障害 下腿 M2586 関節障害、詳細不明 下腿 M2596				手術なし 99 99 手術なし その他の手術あり 97 97 関節滑膜切除術 肩、股、膝 03 04 関節滑膜切除術 肩、股、膝 03 04 関節鏡下関節滑膜切除術 肩、股、膝 03 04 滑液膜摘出術 肩、股、膝 03 04 関節鏡下滑液膜摘出術 肩、股、膝 03 04 膝蓋骨滑液囊切除術 03 04 関節鏡下膝蓋骨滑液囊切除術 03 04 半月板切除術 03 04 関節鏡下半月板切除術 03 04 観血的関節授動術 肩、股、膝 03 04 観血的関節制動術 肩、股、膝 03 04 骨穿孔術等 02 03 骨切り術 前腕、下腿 02 03 関節形成手術 肩、股、膝 02 03 人工関節再置換術等 01 01 人工関節置換術 01 02																					
07	0240	動揺関節症	靭帯の障害 上腕 M2422 靭帯の障害 前腕 M2423 靭帯の障害 手 M2424 靭帯の障害 下腿 M2426 靭帯の障害 足関節部および足 M2427 関節の病的脱臼および垂脱臼、他に分類されないもの 上腕 M2432 関節の病的脱臼および垂脱臼、他に分類されないもの 前腕 M2433 関節の病的脱臼および垂脱臼、他に分類されないもの 手 M2434 関節の病的脱臼および垂脱臼、他に分類されないもの 下腿 M2436 関節の病的脱臼および垂脱臼、他に分類されないもの 足関節部および足 M2437 関節の反復性脱臼および垂脱臼 上腕 M2442 関節の反復性脱臼および垂脱臼 前腕 M2443 関節の反復性脱臼および垂脱臼 手 M2444 関節の反復性脱臼および垂脱臼 下腿 M2446 関節の反復性脱臼および垂脱臼 足 M2447 関節部および足 M2520 動揺関節 多部位 M2521 動揺関節 肩甲帯 M2522 動揺関節 上腕 M2523 動揺関節 前腕 M2524				手術なし 99 99 手術なし 手術あり 97 01 97 01 股関節筋群解離術 K026 97 01 腱切離・切除術(関節鏡下によるものを含む。) K034 97 01 関節脱臼観血的整復術 K063\$ 97 01 観血的関節授動術 K076\$ 97 01 観血的関節制動術 K077\$ 97 01 観血的関節固定術 胸鎖、肘、手、足 K0782 97 01 靭帯断裂形成手術 K079\$ 97 01 関節鏡下靭帯断裂形成手術 K079-2\$ 97 01 関節形成手術 肩鎖、指(手、足) K0803 97 01 足三関節固定(ランプリスディ)手術 K084 97 02 関節脱臼非観血的整復術 K061\$ 97 97 その他のKコード																					

診断群分類			医療資源を最も投入した傷病名		年齢、出生時体重		手術				手術・処置等1				手術・処置等2				定義副傷病		重症度等									
MDC	コード	分類名	ICD名称	ICDコード	フラグ	年齢、出生時体重	手術分岐	対応コード	フラグ	点数表名称	区分番号等	対応コード	フラグ	処置等名称	区分番号等	対応コード	フラグ	処置等名称	区分番号等	対応コード	フラグ	疾患名	疾患コードまたはICDコード	フラグ	重症度等					
			動揺関節 骨盤部および大腿 動揺関節 下腿 動揺関節 足関節部および足 動揺関節 その他 動揺関節 部位不明 関節のその他の不安定症 多部位 関節のその他の不安定症 肩甲帯 関節のその他の不安定症 上腕 関節のその他の不安定症 前腕 関節のその他の不安定症 手 関節のその他の不安定症 骨盤部および大腿 関節のその他の不安定症 下腿 関節のその他の不安定症 足関節部および足 関節のその他の不安定症 その他 関節のその他の不安定症 部位不明 使用、使い過ぎおよび圧迫に関連する その他の軟部組織障害 骨盤部および大腿 腸脛靭帯症候群	M2525 M2526 M2527 M2528 M2529 M2530 M2531 M2532 M2533 M2534 M2535 M2536 M2537 M2538 M2539 M7085 M763\$																										
07	0250	関節内障、関節内遊離体	関節内遊離体 その他の関節軟骨障害 その他の明示された関節内障、他に分類されないもの 上腕 その他の明示された関節内障、他に分類されないもの 前腕 その他の明示された関節内障、他に分類されないもの 手 その他の明示された関節内障、他に分類されないもの 骨盤部および大腿 その他の明示された関節内障、他に分類されないもの 下腿 その他の明示された関節内障、他に分類されないもの 足関節部および足 関節内障、詳細不明 多部位 関節内障、詳細不明 上腕 関節内障、詳細不明 前腕 関節内障、詳細不明 手 関節内障、詳細不明 骨盤部および大腿 関節内障、詳細不明 下腿 関節内障、詳細不明 足関節部および足 関節内障、詳細不明 その他 関節内障、詳細不明 部位不明	M240\$ M241\$ M2482 M2483 M2484 M2485 M2486 M2487 M2490 M2492 M2493 M2494 M2495 M2496 M2497 M2498 M2499		手術なし 手術あり	99 99 手術なし 97 01 人工関節置換術 97 02 関節内異物(挿入物を含む。)除去術 肩、股、膝 97 02 関節鏡下関節内異物(挿入物を含む。)除去術 肩、股、膝 97 02 関節滑膜切除術 肩、股、膝 97 02 関節鏡下関節滑膜切除術 肩、股、膝 97 02 滑液膜摘出術 肩、股、膝 97 02 関節鏡下滑液膜摘出術 肩、股、膝 97 02 膝蓋骨滑液囊切除術 97 02 関節鏡下膝蓋骨滑液囊切除術 97 02 掌指関節滑膜切除術 97 02 関節鏡下掌指関節滑膜切除術 97 02 関節鼠摘出手術 97 02 関節鏡下関節鼠摘出手術 97 02 関節切除術 97 02 靭帯断裂縫合術 97 02 関節鏡下靭帯断裂縫合術 97 02 親血的関節授動術 胸鎖、肘、手、足 97 02 親血的関節固定術 97 02 靭帯断裂形成手術 97 02 関節鏡下靭帯断裂形成手術 97 02 関節形成手術 97 97	K082\$ K0651 K065-21 K0661 K066-21 K066-31 K066-41 K066-5 K066-6 K066-7 K066-8 K067\$ K067-2\$ K072\$ K074\$ K074-2\$ K0762 K078\$ K079\$ K079-2\$ K080\$ その他のKコード	1 2 骨移植術(軟骨移植術を含む。) K059\$	1 1 人工呼吸 J045\$																				
07	0270	膝蓋骨の障害	膝蓋骨の障害	M22\$			手術なし 手術あり	99 99 手術なし 97 01 骨穿孔術 97 01 骨部分切除術 鎖骨、膝蓋骨、手、足、指(手、足)その他 97 01 骨切り術 前腕、下腿 97 01 関節鼠摘出手術 97 01 関節鏡下関節鼠摘出手術 97 01 関節内骨折親血的手術 肩、股、膝、肘 97 01 関節鏡下関節内骨折親血的手術 肩、股、膝 97 01 関節形成手術 肩、股、膝 97 02 筋膜切離術、筋膜切開術 97 02 腱移行術 その他のもの 97 02 靭帯断裂形成手術	K042 K0493 K0542 K067\$ K067-2\$ K0731 K073-21 K0801 K023 K0402 K079\$	1 2 骨移植術(軟骨移植術を含む。) K059\$	1 1 人工呼吸 J045\$																		0 1	片側 両側

診断群分類			医療資源を最も投入した傷病名		年齢、出生時体重		手術				手術・処置等1				手術・処置等2				定義副傷病		重症度等					
MDC	コード	分類名	ICD名称	ICDコード	コード	年齢、出生時体重	手術分岐	対応コード	フラグ	点数表名称	区分番号等	対応コード	フラグ	処置等名称	区分番号等	対応コード	フラグ	処置等名称	区分番号等	対応コード	フラグ	疾患名	疾患コードまたはICDコード	フラグ	重症度等	
								97 02		関節鏡下靭帯断裂形成手術	K079-2\$															
								97 97		その他のKコード																
07	0280	骨端症、骨軟骨障害・骨壊死、発育期の膝関節障害	若年性脊椎骨軟骨症<骨端症>	M420\$			手術なし	99 99		手術なし		1	2	皮弁作成術、移動術、切断術、遷延皮弁術	K015\$	1	1	人工呼吸	J045\$							
			成人脊椎骨軟骨症<骨端症>	M421\$			手術あり	97 01		骨穿孔術	K042	1	2	動脈(皮)弁術、筋(皮)弁術	K016											
			脊椎骨軟骨症<骨端症>、詳細不明	M429\$				97 01		骨折親血的手術	K046\$	1	2	遊離皮弁術(顕微鏡下血管柄付きのもの)	K0172											
			中足骨痛症	M774\$				97 01		親血的修復固定術(インプラント周囲骨折に対するもの)	K046-2\$	1	2	複合組織移植術	K019											
			骨の特発性無菌<腐>性えく壊>死 多部位	M8700				97 01		骨部分切除術	K049\$	1	2	自家遊離複合組織移植術(顕微鏡下血管柄付きのもの)	K020											
			骨の特発性無菌<腐>性えく壊>死 肩甲帯	M8701				97 01		骨全摘術	K051\$	1	2	組織拡張器による再建手術(一連につき)	K0222											
			骨の特発性無菌<腐>性えく壊>死 上腕	M8702				97 01		中手骨又は中足骨摘除術(2本以上)	K051-2	1	2	骨長調整手術	K058\$											
			骨の特発性無菌<腐>性えく壊>死 前腕	M8703				97 01		骨切り術	K054\$	1	2	骨移植術(軟骨移植術を含む。)	K059\$											
			骨の特発性無菌<腐>性えく壊>死 手	M8704				97 01		関節鼠摘出手術	K067\$	1	1	分層植皮術	K013\$											
			骨の特発性無菌<腐>性えく壊>死 下腿	M8706				97 01		関節鏡下関節鼠摘出手術	K067-2\$	1	1	全層植皮術	K013-2\$											
			骨の特発性無菌<腐>性えく壊>死 足関節部および足	M8707				97 01		親血的関節固定術	K078\$															
			骨の特発性無菌<腐>性えく壊>死 その他	M8708				97 01		関節形成手術 肩、股、膝	K0801															
			骨の特発性無菌<腐>性えく壊>死 部位不明	M8709				97 01		関節鏡下肩関節唇形成術	K080-5															
			薬物による骨えく壊>死 多部位	M8710				97 02		腱移植術(人工腱形成術を含む。)	K039\$															
			薬物による骨えく壊>死 肩甲帯	M8711				97 02		骨搔爬術	K043\$															
			薬物による骨えく壊>死 上腕	M8712				97 03		偽関節手術 鎖骨、膝蓋骨、手(舟状骨を除く。)、足、指(手、足)その他	K0563															
			薬物による骨えく壊>死 前腕	M8713				97 03		変形治療骨折矯正手術	K057\$															
			薬物による骨えく壊>死 手	M8714				97 97		その他のKコード																
			薬物による骨えく壊>死 下腿	M8716																						
			薬物による骨えく壊>死 足関節部および足	M8717																						
			薬物による骨えく壊>死 その他	M8718																						
			薬物による骨えく壊>死 部位不明	M8719																						
			既往の外傷による骨えく壊>死 多部位	M8720																						
			既往の外傷による骨えく壊>死 肩甲帯	M8721																						
			既往の外傷による骨えく壊>死 上腕	M8722																						
			既往の外傷による骨えく壊>死 前腕	M8723																						
			既往の外傷による骨えく壊>死 手	M8724																						
			既往の外傷による骨えく壊>死 下腿	M8726																						
			既往の外傷による骨えく壊>死 足関節部および足	M8727																						
			既往の外傷による骨えく壊>死 その他	M8728																						
			既往の外傷による骨えく壊>死 部位不明	M8729																						
			その他の続発性骨えく壊>死 多部位	M8730																						
			その他の続発性骨えく壊>死 肩甲帯	M8731																						
			その他の続発性骨えく壊>死 上腕	M8732																						
			その他の続発性骨えく壊>死 前腕	M8733																						
			その他の続発性骨えく壊>死 手	M8734																						
			その他の続発性骨えく壊>死 下腿	M8736																						
			その他の続発性骨えく壊>死 足関節部および足	M8737																						

診断群分類			医療資源を最も投入した傷病名		年齢、出生時体重		手術				手術・処置等1				手術・処置等2				定義副傷病		重症度等				
MDC	コード	分類名	ICD名称	ICDコード	コ ラ グ	年齢、出生 時体重	手術分岐	対 応 エ ド	フ ラ グ	点数表名称	区 分 番 号 等	対 応 エ ド	フ ラ グ	処置等名称	区 分 番 号 等	対 応 エ ド	フ ラ グ	処置等名称	区 分 番 号 等	対 応 エ ド	フ ラ グ	疾患名	疾患コー ドまたは ICD コード	フ ラ グ	重症度 等
			その他の続発性骨えく壊>死 その他	M8738																					
			その他の続発性骨えく壊>死 部位不明	M8739																					
			その他の骨えく壊>死 多部位	M8780																					
			その他の骨えく壊>死 肩甲骨	M8781																					
			その他の骨えく壊>死 上腕	M8782																					
			その他の骨えく壊>死 前腕	M8783																					
			その他の骨えく壊>死 手	M8784																					
			その他の骨えく壊>死 下腿	M8786																					
			その他の骨えく壊>死 足関節および足	M8787																					
			その他の骨えく壊>死 その他	M8788																					
			その他の骨えく壊>死 部位不明	M8789																					
			骨えく壊>死, 詳細不明 多部位	M8790																					
			骨えく壊>死, 詳細不明 肩甲骨	M8791																					
			骨えく壊>死, 詳細不明 上腕	M8792																					
			骨えく壊>死, 詳細不明 前腕	M8793																					
			骨えく壊>死, 詳細不明 手	M8794																					
			骨えく壊>死, 詳細不明 下腿	M8796																					
			骨えく壊>死, 詳細不明 足関節および足	M8797																					
			骨えく壊>死, 詳細不明 その他	M8798																					
			骨えく壊>死, 詳細不明 部位不明	M8799																					
			頭蓋のバジレット<ページェット><Paget>病 その他	M8808																					
			その他の骨のバジレット<ページェット><Paget>病 多部位	M8880																					
			その他の骨のバジレット<ページェット><Paget>病 肩甲骨	M8881																					
			その他の骨のバジレット<ページェット><Paget>病 上腕	M8882																					
			その他の骨のバジレット<ページェット><Paget>病 前腕	M8883																					
			その他の骨のバジレット<ページェット><Paget>病 手	M8884																					
			その他の骨のバジレット<ページェット><Paget>病 骨盤部および大腿	M8885																					
			その他の骨のバジレット<ページェット><Paget>病 下腿	M8886																					
			その他の骨のバジレット<ページェット><Paget>病 足関節および足	M8887																					
			その他の骨のバジレット<ページェット><Paget>病 その他	M8888																					
			その他の骨のバジレット<ページェット><Paget>病 部位不明	M8889																					
			急性灰白髄炎<ポリオ>後骨障害	M896\$																					
			潜函病<減圧病>における骨えく壊>死	M903\$																					
			異常ヘモグロビン<色素素>症による骨えく壊>死	M904\$																					
			他に分類されるその他の疾患における骨えく壊>死	M905\$																					
			骨盤の若年性骨軟骨症<骨端症>	M910\$																					
			扁平股	M912\$																					
			股関節および骨盤のその他の若年性骨軟骨症<骨端症>	M918\$																					
			股関節および骨盤の若年性骨軟骨症<骨端症>, 詳細不明	M919\$																					
			上腕骨の若年性骨軟骨症<骨端症>	M920																					
			橈骨および尺骨の若年性骨軟骨症<骨端症>	M921																					
			手の若年性骨軟骨症<骨端症>	M922																					
			上肢のその他の若年性骨軟骨症<骨端症>	M923																					
			膝蓋骨の若年性骨軟骨症<骨端症>	M924																					

診断群分類			医療資源を最も投入した傷病名		年齢、出生時体重		手術				手術・処置等1				手術・処置等2				定義副傷病		重症度等										
MDC	コード	分類名	ICD名称	ICDコード	コ ラ ド	年 齢 、 出 生 時 体 重	手術 分 岐	対 応 コ ド	フ ラ グ	点数表名称	区 分 番 号 等	対 応 コ ド	フ ラ グ	処置等名称	区 分 番 号 等	対 応 コ ド	フ ラ グ	処置等名称	区 分 番 号 等	対 応 コ ド	フ ラ グ	疾患名	疾 患 コ ド ま た は ICD コ ド	フ ラ グ	重 症 度 等						
			脛骨および腓骨の若年性骨軟骨症<骨端症> 足根骨の若年性骨軟骨症<骨端症> 中足骨の若年性骨軟骨症<骨端症> その他の明示された若年性骨軟骨症<骨端症> 若年性骨軟骨症<骨端症>、詳細不明 成人のキーンベック<Kienbock>病 骨軟骨障害、詳細不明 軟骨軟化症 軟骨溶解(症)	M925 M926 M927 M928 M929 M931 M939 M942\$ M943\$																											
07	0290	上肢関節拘縮・強直	関節拘縮 肩甲帯 関節拘縮 上腕 関節拘縮 前腕 関節拘縮 手 関節強直 肩甲帯 関節強直 上腕 関節強直 前腕 関節強直 手 その他の明示された関節内障、他に分類されないもの 肩甲帯 関節内障、詳細不明 肩甲帯 関節硬直、他に分類されないもの 肩甲帯 関節硬直、他に分類されないもの 上腕 関節硬直、他に分類されないもの 手 関節障害、詳細不明 肩甲帯 筋拘縮 肩甲帯 筋拘縮 手 癒着性肩関節包炎	M2451 M2452 M2453 M2454 M2461 M2462 M2463 M2464 M2481 M2491 M2561 M2562 M2564 M2591 M6241 M6244 M750			手術なし	99	99	手術なし				1 2 皮弁作成術、移動術、切断術、遷延皮弁術 K015\$ 1 2 動脈(皮)弁術、筋(皮)弁術 K016 1 2 遊離皮弁術(顕微鏡下血管柄付きのもの) K0172 その他の場合 1 2 複合組織移植術 K019 1 2 自家遊離複合組織移植術(顕微鏡下血管柄付きのもの) K020 1 2 組織拡張器による再建手術(一連につき) K0222 その他の場合 1 2 腱移植術(人工腱形成術を含む。) K039\$ 1 2 骨長調整手術 K058\$ 1 2 骨移植術(軟骨移植術を含む。) K059\$ 1 1 癒着拘縮形成手術 K010\$ 1 1 分層植皮術 K013\$ 1 1 全層植皮術 K013-2\$			1 1 人工呼吸 J045\$														
07	0310	下肢関節拘縮・強直	関節拘縮 骨盤部および大腿 関節拘縮 下腿 関節拘縮 足関節部および足 関節強直 骨盤部および大腿 関節強直 下腿 関節強直 足関節部および足 股臼底突出(症) 関節硬直、他に分類されないもの 骨盤部および大腿 関節硬直、他に分類されないもの 下腿 関節硬直、他に分類されないもの 足 関節部および足 筋拘縮 骨盤部および大腿 筋拘縮 下腿	M2455 M2456 M2457 M2465 M2466 M2467 M247\$ M2565 M2566 M2567 M6245 M6246			手術なし 手術あり	99 97	99 01 02	手術なし 人工関節置換術 肩、股、膝 股関節筋群解離術	K0821 K026			1 2 皮弁作成術、移動術、切断術、遷延皮弁術 K015\$ 1 2 動脈(皮)弁術、筋(皮)弁術 K016 1 2 遊離皮弁術(顕微鏡下血管柄付きのもの) K0172 その他の場合 1 2 複合組織移植術 K019 1 2 自家遊離複合組織移植術(顕微鏡下血管柄付きのもの) K020 1 2 組織拡張器による再建手術(一連につき) K0222 その他の場合 1 2 腱移植術(人工腱形成術を含む。) K039\$ 1 2 骨長調整手術 K058\$ 1 2 骨移植術(軟骨移植術を含む。) K059\$ 1 1 癒着拘縮形成手術 K010\$ 1 1 分層植皮術 K013\$ 1 1 全層植皮術 K013-2\$			1 1 人工呼吸 J045\$														
07	0330	脊椎感染(感染を含む。)	多発性関節炎、詳細不明 その他 単(発性)関節炎、他に分類されないもの その他 その他の明示された関節炎 その他	M1308 M1318 M1388			手術なし 手術あり	99 97	99 01 01	手術なし 脊椎固定術、椎弓切除術、椎弓形成術(多椎間又は多椎弓の場合を含む。) 前方椎体固定 脊椎固定術、椎弓切除術、椎弓形成術(多椎間又は多椎弓の場合を含む。) 後方又は後側方固定	K1421 K1422			1 2 皮弁作成術、移動術、切断術、遷延皮弁術 K015\$ 1 2 動脈(皮)弁術、筋(皮)弁術 K016 1 2 遊離皮弁術(顕微鏡下血管柄付きのもの) K0172 その他の場合			1 2 アルベカシン硫酸塩 1 2 ティコプラニン 1 2 パンコマイシン塩酸塩(注射薬に限る。)														

診断群分類			医療資源を最も投入した傷病名		年齢、出生時体重		手術				手術・処置等1			手術・処置等2			定義副傷病		重症度等						
MDC	コード	分類名	ICD名称	ICDコード	フラグ	年齢、出生時体重	手術分岐	対応コード	フラグ	点数表名称	区分番号等	対応コード	フラグ	処置等名称	区分番号等	対応コード	フラグ	処置等名称	区分番号等	対応コード	フラグ	疾患名	疾患コードまたはICDコード	フラグ	重症度等
			関節炎、詳細不明 その他	M1398				97	01	脊椎固定術、椎弓切除術、椎弓形成術(多椎間又は多椎弓の場合を含む。)	K1423	1	2	複合組織移植術	K019	1	1	人工呼吸	J045\$						
			脊椎の腫(筋帯)付着部症	M460\$				97	01	脊椎固定術、椎弓切除術、椎弓形成術(多椎間又は多椎弓の場合を含む。)	K1424	1	2	自家遊離複合組織移植術(顕微鏡下血管柄付きのもの)	K020										
			仙腸骨炎、他に分類されないもの	M461\$				97	02	脊椎、骨盤骨揺爬術	K116	1	2	組織拡張器による再建手術(一連につき)その他の場合	K0222										
			椎骨の骨髄炎	M462\$				97	03	脊椎、骨盤内異物(挿入物)除去術	K128	1	2	骨長調整手術	K058\$										
			椎間板の感染症(化膿性)	M463\$				97	97	その他のKコード		1	2	骨移植術(軟骨移植術を含む。)	K059\$										
			椎間板炎、詳細不明	M464\$								1	1	分層植皮術	K013\$										
			その他の感染性脊椎障害	M465\$								1	1	全層植皮術	K013-2\$										
			その他の明示された炎症性脊椎障害	M468\$																					
			炎症性脊椎障害、詳細不明	M469\$																					
			脊椎結核	M490\$																					
			ブルセラ症性脊椎炎	M491\$																					
			腸内細菌性脊椎炎	M492\$																					
			他に分類されるその他の感染症および寄生虫症における脊椎障害	M493\$																					
07	034x	脊柱管狭窄(脊椎症を含む。)	070342 胸部				手術なし	99	99	手術なし		1	2	骨移植術(軟骨移植術を含む。)	K059\$	1	1	人工呼吸	J045\$	1	2	脳性麻痺	070140		
			その他の脊椎(骨)癒合 頸胸部	M4323			その他の手術あり	97	03	椎間板摘出術	K134\$														
			その他の脊椎(骨)癒合 胸部	M4324				97	03	脊椎固定術、椎弓切除術、椎弓形成術(多椎間又は多椎弓の場合を含む。)	K1425														
			その他の脊椎(骨)癒合 胸腰部	M4325				97	03	脊椎固定術、椎弓切除術、椎弓形成術(多椎間又は多椎弓の場合を含む。)	K1426														
			前脊髄動脈および椎骨動脈圧迫症候群 頸胸部	M4703				97	03	体外式脊椎固定術	K144														
			前脊髄動脈および椎骨動脈圧迫症候群 胸部	M4704				97	04	脊髄刺激装置植込術	K190														
			前脊髄動脈および椎骨動脈圧迫症候群 胸腰部	M4705				97	05	脊椎、骨盤内異物(挿入物)除去術	K128														
			ミエロパチ<シ>-<脊髄障害>を伴うその他の脊椎症 頸胸部	M4713			内視鏡下椎弓切除術	97	97	その他のKコード															
			ミエロパチ<シ>-<脊髄障害>を伴うその他の脊椎症 胸部	M4714				02	02	K131-2															
			ミエロパチ<シ>-<脊髄障害>を伴うその他の脊椎症 胸腰部	M4715			脊椎固定術、椎弓切除術、椎弓形成術(多椎間又は多椎弓の場合を含む。)	01	01	前方椎体固定等	K1421														
			神経根障害を伴うその他の脊椎症 頸胸部	M4723				01	01	脊椎固定術、椎弓切除術、椎弓形成術(多椎間又は多椎弓の場合を含む。)	K1422														
			神経根障害を伴うその他の脊椎症 胸部	M4724				01	01	脊椎固定術、椎弓切除術、椎弓形成術(多椎間又は多椎弓の場合を含む。)	K1423														
			神経根障害を伴うその他の脊椎症 胸腰部	M4725				01	01	脊椎固定術、椎弓切除術、椎弓形成術(多椎間又は多椎弓の場合を含む。)	K1424														
			その他の脊椎症 頸胸部	M4783																					
			その他の脊椎症 胸部	M4784																					
			その他の脊椎症 胸腰部	M4785																					
			脊椎症、詳細不明 頸胸部	M4793																					
			脊椎症、詳細不明 胸部	M4794																					
			脊椎症、詳細不明 胸腰部	M4795																					
			脊柱管狭窄(症) 頸胸部	M4803																					
			脊柱管狭窄(症) 胸部	M4804																					
			脊柱管狭窄(症) 胸腰部	M4805																					
			強直性脊椎骨増殖(肥厚)症[フォレストエ<Forestier>病] 頸胸部	M4813																					
			強直性脊椎骨増殖(肥厚)症[フォレストエ<Forestier>病] 胸部	M4814																					
			強直性脊椎骨増殖(肥厚)症[フォレストエ<Forestier>病] 胸腰部	M4815																					
			棘突起接触(症) 頸胸部	M4823																					
			棘突起接触(症) 胸部	M4824																					
			棘突起接触(症) 胸腰部	M4825																					
			外傷性脊椎障害 頸胸部	M4833																					

診断群分類			医療資源を最も投入した傷病名		年齢、出生時体重		手術				手術・処置等1				手術・処置等2				定義副傷病		重症度等				
MDC	コード	分類名	ICD名称	ICDコード	コード	年齢、出生時体重	手術分岐	対応コード	フラグ	点数表名称	区分番号等	対応コード	フラグ	処置等名称	区分番号等	対応コード	フラグ	処置等名称	区分番号等	対応コード	フラグ	疾患名	疾患コードまたはICDコード	フラグ	重症度等
			外傷性脊椎障害 胸部	M4834																					
			外傷性脊椎障害 胸腰部	M4835																					
			椎骨の疲労骨折 頸胸部	M4843																					
			椎骨の疲労骨折 胸部	M4844																					
			椎骨の疲労骨折 胸腰部	M4845																					
			圧潰脊椎、他に分類されないもの 頸胸部	M4853																					
			圧潰脊椎、他に分類されないもの 胸部	M4854																					
			圧潰脊椎、他に分類されないもの 胸腰部	M4855																					
			その他の明示された脊椎障害 頸胸部	M4883																					
			その他の明示された脊椎障害 胸部	M4884																					
			その他の明示された脊椎障害 胸腰部	M4885																					
			脊椎障害、詳細不明 頸胸部	M4893																					
			脊椎障害、詳細不明 胸部	M4894																					
			脊椎障害、詳細不明 胸腰部	M4895																					
			神経障害性脊椎障害 頸胸部	M4943																					
			神経障害性脊椎障害 胸部	M4944																					
			神経障害性脊椎障害 胸腰部	M4945																					
			他に分類されるその他の疾患における脊椎障害 頸胸部	M4983																					
			他に分類されるその他の疾患における脊椎障害 胸部	M4984																					
			他に分類されるその他の疾患における脊椎障害 胸腰部	M4985																					
			頸頭蓋症候群 頸胸部	M5303																					
			頸頭蓋症候群 胸部	M5304																					
			頸頭蓋症候群 胸腰部	M5305																					
			頸腕症候群 頸胸部	M5313																					
			頸腕症候群 胸部	M5314																					
			頸腕症候群 胸腰部	M5315																					
			仙骨尾骨障害、他に分類されないもの 頸胸部	M5333																					
			仙骨尾骨障害、他に分類されないもの 胸部	M5334																					
			仙骨尾骨障害、他に分類されないもの 胸腰部	M5335																					
			その他の明示された脊柱障害 頸胸部	M5383																					
			その他の明示された脊柱障害 胸部	M5384																					
			その他の明示された脊柱障害 胸腰部	M5385																					
			脊柱障害、詳細不明 頸胸部	M5393																					
			脊柱障害、詳細不明 胸部	M5394																					
			脊柱障害、詳細不明 胸腰部	M5395																					
			神経管の椎間板性狭窄(症) 胸部	M9952																					
			椎間孔の骨性または亜脱臼性狭窄(症) 胸部	M9962																					
			椎間孔の結合組織および椎間板性狭窄(症) 胸部	M9972																					
			070844 その他																						
			椎間板障害における神経根および神経そう<叢>の圧迫	G551																					
			脊椎症における神経根および神経そう<叢>の圧迫	G552																					
			その他の脊柱障害における神経根および神経そう<叢>の圧迫	G553																					
			他に分類されるその他の疾患における神経根および神経そう<叢>の圧迫	G558																					
			血管性ミエロパチ<シ>ー	G951																					
			脊髄圧迫、詳細不明	G952																					
			脊髄疾患、詳細不明	G959																					
			その他の脊椎(骨)癒合 脊柱<脊椎>の多部位	M4320																					
			その他の脊椎(骨)癒合 部位不明	M4329																					

診断群分類			医療資源を最も投入した傷病名		年齢、出生時体重		手術				手術・処置等1				手術・処置等2				定義副傷病		重症度等				
MDC	コード	分類名	ICD名称	ICDコード	フラグ	年齢、出生時体重	手術分岐	対応コード	フラグ	点数表名称	区分番号等	対応コード	フラグ	処置等名称	区分番号等	対応コード	フラグ	処置等名称	区分番号等	対応コード	フラグ	疾患名	疾患コードまたはICDコード	フラグ	重症度等
			前脊髄動脈および椎骨動脈圧迫症候群 脊柱<脊椎>の多部位	M4700																					
			前脊髄動脈および椎骨動脈圧迫症候群 部位不明	M4709																					
			ミエロパチ<シ>-<脊髄障害>を伴うその他の脊椎症 脊柱<脊椎>の多部位	M4710																					
			ミエロパチ<シ>-<脊髄障害>を伴うその他の脊椎症 部位不明	M4719																					
			神経根障害を伴うその他の脊椎症 脊柱<脊椎>の多部位	M4720																					
			神経根障害を伴うその他の脊椎症 部位不明	M4729																					
			その他の脊椎症 脊柱<脊椎>の多部位	M4780																					
			その他の脊椎症 部位不明	M4789																					
			脊椎症、詳細不明 脊柱<脊椎>の多部位	M4790																					
			脊椎症、詳細不明 部位不明	M4799																					
			脊柱管狭窄(症) 脊柱<脊椎>の多部位	M4800																					
			脊柱管狭窄(症) 部位不明	M4809																					
			強直性脊椎骨増殖(肥厚)症[フォレストエ<Forestier>病] 脊柱<脊椎>の多部位	M4810																					
			強直性脊椎骨増殖(肥厚)症[フォレストエ<Forestier>病] 部位不明	M4819																					
			棘突起接触(症) 脊柱<脊椎>の多部位	M4820																					
			棘突起接触(症) 部位不明	M4829																					
			外傷性脊椎障害 脊柱<脊椎>の多部位	M4830																					
			外傷性脊椎障害 部位不明	M4839																					
			椎骨の疲労骨折 脊柱<脊椎>の多部位	M4840																					
			椎骨の疲労骨折 部位不明	M4849																					
			圧潰脊椎、他に分類されないもの 脊柱<脊椎>の多部位	M4850																					
			圧潰脊椎、他に分類されないもの 部位不明	M4859																					
			その他の明示された脊椎障害 脊柱<脊椎>の多部位	M4880																					
			その他の明示された脊椎障害 部位不明	M4889																					
			脊椎障害、詳細不明 脊柱<脊椎>の多部位	M4890																					
			脊椎障害、詳細不明 部位不明	M4899																					
			神経障害性脊椎障害 脊柱<脊椎>の多部位	M4940																					
			神経障害性脊椎障害 部位不明	M4949																					
			他に分類されるその他の疾患における脊椎障害 脊柱<脊椎>の多部位	M4980																					
			他に分類されるその他の疾患における脊椎障害 部位不明	M4989																					
			頸頭蓋症候群 脊柱<脊椎>の多部位	M5300																					
			頸頭蓋症候群 部位不明	M5309																					
			頸腕症候群 脊柱<脊椎>の多部位	M5310																					
			頸腕症候群 部位不明	M5319																					
			仙骨尾骨障害、他に分類されないもの 脊柱<脊椎>の多部位	M5330																					
			仙骨尾骨障害、他に分類されないもの 部位不明	M5339																					
			その他の明示された脊柱障害 脊柱<脊椎>の多部位	M5380																					
			その他の明示された脊柱障害 部位不明	M5389																					
			脊柱障害、詳細不明 脊柱<脊椎>の多部位	M5390																					
			脊柱障害、詳細不明 部位不明	M5399																					

診断群分類			医療資源を最も投入した傷病名		年齢、出生時体重		手術					手術・処置等1				手術・処置等2				定義副傷病		重症度等				
MDC	コード	分類名	ICD名称	ICDコード	コード	年齢、出生時体重	手術分岐	対応コード	フラグ	点数表名称	区分番号等	対応コード	フラグ	処置等名称	区分番号等	対応コード	フラグ	処置等名称	区分番号等	対応コード	フラグ	疾患名	疾患コードまたはICDコード	フラグ	重症度等	
			神経管の椎間板性狭窄(症) 頭部 神経管の椎間板性狭窄(症) 下肢 神経管の椎間板性狭窄(症) 上肢 神経管の椎間板性狭窄(症) 胸郭 神経管の椎間板性狭窄(症) 腹部およびその他 椎間孔の骨性または亜脱臼性狭窄(症) 頭部 椎間孔の骨性または亜脱臼性狭窄(症) 下肢 椎間孔の骨性または亜脱臼性狭窄(症) 上肢 椎間孔の骨性または亜脱臼性狭窄(症) 胸郭 椎間孔の骨性または亜脱臼性狭窄(症) 腹部およびその他 椎間孔の結合組織および椎間板性狭窄(症) 頭部 椎間孔の結合組織および椎間板性狭窄(症) 下肢 椎間孔の結合組織および椎間板性狭窄(症) 上肢 椎間孔の結合組織および椎間板性狭窄(症) 胸郭 椎間孔の結合組織および椎間板性狭窄(症) 腹部およびその他	M9950 M9956 M9957 M9958 M9959 M9960 M9966 M9967 M9968 M9969 M9970 M9976 M9977 M9978 M9979																						
07	0341	脊柱管狭窄(脊椎症を含む。) 頭部	脊髓空洞症および延髄空洞症 その他の脊椎(骨)癒合 後頭環軸部 その他の脊椎(骨)癒合 頭部 前脊髄動脈および椎骨動脈圧迫症候群 後頭環軸部 前脊髄動脈および椎骨動脈圧迫症候群 頭部 ミエロパチ<シ>-<脊髄障害>を伴うその他の脊椎症 後頭環軸部 ミエロパチ<シ>-<脊髄障害>を伴うその他の脊椎症 頭部 神経根障害を伴うその他の脊椎症 後頭環軸部 神経根障害を伴うその他の脊椎症 頭部 その他の脊椎症 後頭環軸部 その他の脊椎症 頭部 脊椎症、詳細不明 後頭環軸部 脊椎症、詳細不明 頭部 脊柱管狭窄(症) 後頭環軸部 脊柱管狭窄(症) 頭部 強直性脊椎骨増殖(肥厚)症[フォレストエ<Forester>病] 後頭環軸部 強直性脊椎骨増殖(肥厚)症[フォレストエ<Forester>病] 頭部 棘突起接触(症) 後頭環軸部 棘突起接触(症) 頭部 外傷性脊椎障害 後頭環軸部 外傷性脊椎障害 頭部 椎骨の疲労骨折 後頭環軸部	G950 M4321 M4322 M4701 M4702 M4711 M4712 M4721 M4722 M4781 M4782 M4791 M4792 M4801 M4802 M4811 M4812 M4821 M4822 M4831 M4832 M4841		手術なし その他の手術あり 内視鏡下椎弓切除術 椎骨固定術、椎弓切除術、椎弓形成術(多椎間又は多椎弓の場合を含む。)	99 99 02 01		手術なし K134\$ K1425 K1426 K144 K190 K128 その他のKコード K131-2 K1421 K1422 K1423 K1424	1 2 K059\$	1 2 人工呼吸	J045\$	1 2 認知症 脳性麻痺	01021x 070140												

診断群分類			医療資源を最も投入した傷病名		年齢、出生時体重		手術				手術・処置等1				手術・処置等2				定義副傷病		重症度等										
MDC	コード	分類名	ICD名称	ICDコード	コード	年齢、出生時体重	手術分岐	対応コード	フラグ	点数表名称	区分番号等	対応コード	フラグ	処置等名称	区分番号等	対応コード	フラグ	処置等名称	区分番号等	対応コード	フラグ	疾患名	疾患コードまたはICDコード	フラグ	重症度等						
			椎骨の疲労骨折 頸部 M4842 圧潰脊椎、他に分類されないもの 後頭環軸部 M4851 圧潰脊椎、他に分類されないもの 頸部 M4852 その他の明示された脊椎障害 後頭環軸部 M4881 その他の明示された脊椎障害 頸部 M4882 脊椎障害、詳細不明 後頭環軸部 M4891 脊椎障害、詳細不明 頸部 M4892 神経障害性脊椎障害 後頭環軸部 M4941 神経障害性脊椎障害 頸部 M4942 他に分類されるその他の疾患における脊椎障害 後頭環軸部 M4981 他に分類されるその他の疾患における脊椎障害 頸部 M4982 頸頭蓋症候群 後頭環軸部 M5301 頸頭蓋症候群 頸部 M5302 頸腕症候群 後頭環軸部 M5311 頸腕症候群 頸部 M5312 仙骨尾骨障害、他に分類されないもの 後頭環軸部 M5331 仙骨尾骨障害、他に分類されないもの 頸部 M5332 その他の明示された脊柱障害 後頭環軸部 M5381 その他の明示された脊柱障害 頸部 M5382 脊柱障害、詳細不明 後頭環軸部 M5391 脊柱障害、詳細不明 頸部 M5392 神経管の椎間板性狭窄(症) 頸部 M9951 椎間孔の骨性または亜脱臼性狭窄(症) 頸部 M9961 椎間孔の結合組織および椎間板性狭窄(症) 頸部 M9971 ミエロパチ<シ>-<脊髄障害>を伴う反復性環軸関節亜脱臼 M433\$ その他の反復性環軸関節亜脱臼 M434\$																												
07	0343	脊柱管狭窄(脊椎症を含む。) 腰部骨盤、不安定椎	その他の脊椎(骨)癒合 腰部 M4326 その他の脊椎(骨)癒合 腰仙部 M4327 その他の脊椎(骨)癒合 仙骨部および仙尾骨部 M4328 前脊髄動脈および椎骨動脈圧迫症候群 腰部 M4706 前脊髄動脈および椎骨動脈圧迫症候群 腰仙部 M4707 前脊髄動脈および椎骨動脈圧迫症候群 仙骨部および仙尾骨部 M4708 ミエロパチ<シ>-<脊髄障害>を伴うその他の脊椎症 腰部 M4716 ミエロパチ<シ>-<脊髄障害>を伴うその他の脊椎症 腰仙部 M4717 ミエロパチ<シ>-<脊髄障害>を伴うその他の脊椎症 仙骨部および仙尾骨部 M4718 神経根障害を伴うその他の脊椎症 腰部 M4726				手術なし	99	99	手術なし			1	2	骨移植術(軟骨移植術を含む。)	K059\$			2	2	神経ブロック(局所麻酔剤又はボツリヌス毒素使用) 神経根ブロック L1001 2 2 神経ブロック(局所麻酔剤又はボツリヌス毒素使用) 腰部硬膜外ブロック L1002 2 2 神経ブロック(局所麻酔剤又はボツリヌス毒素使用) 仙骨部硬膜外ブロック L1005 1 1 脳脊髄腔造影剤使用撮影加算 E002注3加算			1	2	心不全 050130 閉塞性動脈疾患 050170 膝関節症(変形性を含む。) 070230 脊椎骨粗鬆症 070370 腎臓または尿路の感染症 110310 胸椎、腰椎以下骨折損傷(胸・腰髄損傷を含む。) 160690					
							その他の手術あり	97	03	椎間板摘出術 K134\$ 97 03 椎椎固定術、椎弓切除術、椎弓形成術(多椎間又は多椎弓の場合を含む。) 椎弓切除 K1425 97 03 椎椎固定術、椎弓切除術、椎弓形成術(多椎間又は多椎弓の場合を含む。) 椎弓形成 K1426 97 03 体外式脊椎固定術 K144 97 04 脊椎制動術 K141-3 97 04 脊髄刺激装置植込術 K190 97 05 脊椎、骨盤内異物(挿入物)除去術 K128 97 97 その他のKコード 02 02 内視鏡下椎弓切除術 K131-2																					

診断群分類			医療資源を最も投入した傷病名		年齢、出生時体重		手術				手術・処置等1			手術・処置等2			定義副傷病		重症度等						
MDC	コード	分類名	ICD名称	ICDコード	コ ラ グ	年齢、出生 時体重	手術 分岐	対 応 コ ド	フ ラ グ	点数表名称	区 分 番 号 等	対 応 コ ド	フ ラ グ	処置等名称	区 分 番 号 等	対 応 コ ド	フ ラ グ	処置等名称	区 分 番 号 等	対 応 コ ド	フ ラ グ	疾患名	疾患コ ドまたは ICD コード	フ ラ グ	重症度 等
			神経根障害を伴うその他の脊椎症 仙部	M4727			脊椎固定術、椎弓切除術、椎弓形成術(多椎間又は多椎弓の場合を含む。)	01	01	脊椎固定術、椎弓切除術、椎弓形成術(多椎間又は多椎弓の場合を含む。)	K1421														
			神経根障害を伴うその他の脊椎症 骨部および仙尾骨部	M4728				01	01	脊椎固定術、椎弓切除術、椎弓形成術(多椎間又は多椎弓の場合を含む。)	K1422														
			その他の脊椎症 腰部	M4786				01	01	脊椎固定術、椎弓切除術、椎弓形成術(多椎間又は多椎弓の場合を含む。)	K1423														
			その他の脊椎症 腰仙部	M4787				01	01	脊椎固定術、椎弓切除術、椎弓形成術(多椎間又は多椎弓の場合を含む。)	K1424														
			その他の脊椎症 仙骨部および仙尾骨部	M4788																					
			脊椎症、詳細不明 腰部	M4796																					
			脊椎症、詳細不明 腰仙部	M4797																					
			脊椎症、詳細不明 仙骨部および仙尾骨部	M4798																					
			脊柱管狭窄(症) 腰部	M4806																					
			脊柱管狭窄(症) 腰仙部	M4807																					
			脊柱管狭窄(症) 仙骨部および仙尾骨部	M4808																					
			強直性脊椎骨増殖(肥厚)症[フォレストエイク<Forestier>病] 腰部	M4816																					
			強直性脊椎骨増殖(肥厚)症[フォレストエイク<Forestier>病] 腰仙部	M4817																					
			強直性脊椎骨増殖(肥厚)症[フォレストエイク<Forestier>病] 仙骨部および仙尾骨部	M4818																					
			棘突起接触(症) 腰部	M4826																					
			棘突起接触(症) 腰仙部	M4827																					
			棘突起接触(症) 仙骨部および仙尾骨部	M4828																					
			外傷性脊椎障害 腰部	M4836																					
			外傷性脊椎障害 腰仙部	M4837																					
			外傷性脊椎障害 仙骨部および仙尾骨部	M4838																					
			椎骨の疲労骨折 腰部	M4846																					
			椎骨の疲労骨折 腰仙部	M4847																					
			椎骨の疲労骨折 仙骨部および仙尾骨部	M4848																					
			圧潰脊椎、他に分類されないもの 腰部	M4856																					
			圧潰脊椎、他に分類されないもの 仙部	M4857																					
			圧潰脊椎、他に分類されないもの 仙骨部および仙尾骨部	M4858																					
			その他の明示された脊椎障害 腰部	M4886																					
			その他の明示された脊椎障害 腰仙部	M4887																					
			その他の明示された脊椎障害 仙骨部および仙尾骨部	M4888																					
			脊椎障害、詳細不明 腰部	M4896																					
			脊椎障害、詳細不明 腰仙部	M4897																					
			脊椎障害、詳細不明 仙骨部および仙尾骨部	M4898																					
			神経障害性脊椎障害 腰部	M4946																					
			神経障害性脊椎障害 腰仙部	M4947																					
			神経障害性脊椎障害 仙骨部および仙尾骨部	M4948																					
			他に分類されるその他の疾患における 脊椎障害 腰部	M4986																					
			他に分類されるその他の疾患における 脊椎障害 腰仙部	M4987																					
			他に分類されるその他の疾患における 脊椎障害 仙骨部および仙尾骨部	M4988																					
			頸頭蓋症候群 腰部	M5306																					
			頸頭蓋症候群 腰仙部	M5307																					

診断群分類			医療資源を最も投入した傷病名		年齢、出生時体重		手術				手術・処置等1				手術・処置等2				定義副傷病		重症度等				
MDC	コード	分類名	ICD名称	ICDコード	コード	年齢、出生時体重	手術分岐	対応コード	フラグ	点数表名称	区分番号等	対応コード	フラグ	処置等名称	区分番号等	対応コード	フラグ	処置等名称	区分番号等	対応コード	フラグ	疾患名	疾患コードまたはICDコード	フラグ	重症度等
			頰頭蓋症候群 仙骨部および仙尾骨部	M5308																					
			頰腕症候群 腰部	M5316																					
			頰腕症候群 腰仙部	M5317																					
			頰腕症候群 仙骨部および仙尾骨部	M5318																					
			仙骨尾骨障害、他に分類されないもの 腰部	M5336																					
			仙骨尾骨障害、他に分類されないもの 腰仙部	M5337																					
			仙骨尾骨障害、他に分類されないもの 仙骨部および仙尾骨部	M5338																					
			その他の明示された脊柱障害 腰部	M5386																					
			その他の明示された脊柱障害 腰仙部	M5387																					
			その他の明示された脊柱障害 仙骨部および仙尾骨部	M5388																					
			脊柱障害、詳細不明 腰部	M5396																					
			脊柱障害、詳細不明 腰仙部	M5397																					
			脊柱障害、詳細不明 仙骨部および仙尾骨部	M5398																					
			椎分離症	M430\$																					
			椎すべり症	M431\$																					
			その他の反復性椎骨亜脱臼	M435\$																					
			椎骨不安定(症)	M532\$																					
			神経管の椎間板性狭窄(症) 腰部	M9953																					
			神経管の椎間板性狭窄(症) 仙骨部	M9954																					
			神経管の椎間板性狭窄(症) 骨盤部	M9955																					
			椎間孔の骨性または亜脱臼性狭窄(症) 腰部	M9963																					
			椎間孔の骨性または亜脱臼性狭窄(症) 仙骨部	M9964																					
			椎間孔の骨性または亜脱臼性狭窄(症) 骨盤部	M9965																					
			椎間孔の結合組織および椎間板性狭窄(症) 腰部	M9973																					
			椎間孔の結合組織および椎間板性狭窄(症) 仙骨部	M9974																					
			椎間孔の結合組織および椎間板性狭窄(症) 骨盤部	M9975																					
07	0350	椎間板変性、ヘルニア	頰部椎間板障害	M50\$			手術なし	99	99	手術なし				2	骨移植術(軟骨移植術を含む。)	K059\$	1	1	人工呼吸	J045\$					
			その他の椎間板障害	M51\$			その他の手術あり	97	02	椎間板摘出術	K134\$														
								97	02	椎間板摘出術、椎弓切除術、椎弓形成術(多椎間又は多椎弓の場合を含む。)	K142\$														
								97	02	体外式椎骨固定術	K144														
								97	03	脊髄硬膜内神経切断術	K186														
								97	03	脊髄刺激装置植込術	K190														
								97	04	脊椎、骨盤内異物(挿入物)除去術	K128														
								97	97	その他のKコード															
							内視鏡下椎間板摘出(切除)術	01	01	内視鏡下椎間板摘出(切除)術	K134-2\$														
07	0370	椎骨粗鬆症	閉経後骨粗しょうく鬆>症<オステオポロシス>、病的骨折を伴うもの	M800\$			手術なし	99	99	手術なし				1	人工呼吸	J045\$									
			卵巣摘出(術)後骨粗しょうく鬆>症<オステオポロシス>、病的骨折を伴うもの	M801\$			手術あり	97	01	経皮的椎体形成術	K142-4														
			廃用性骨粗しょうく鬆>症<オステオポロシス>、病的骨折を伴うもの	M802\$				97	97	その他のKコード															
			術後吸収不良性骨粗しょうく鬆>症<オステオポロシス>、病的骨折を伴うもの	M803\$																					
			薬物誘発性骨粗しょうく鬆>症<オステオポロシス>、病的骨折を伴うもの	M804\$																					
			特発性骨粗しょうく鬆>症<オステオポロシス>、病的骨折を伴うもの	M805\$																					

診断群分類			医療資源を最も投入した傷病名		年齢、出生時体重		手術				手術・処置等1				手術・処置等2				定義副傷病		重症度等			
MDC	コード	分類名	ICD名称	ICDコード	コラド	年齢、出生時体重	手術分岐	対応コード	フラグ	点数表名称	区分番号等	対応コード	フラグ	処置等名称	区分番号等	対応コード	フラグ	処置等名称	区分番号等	対応コード	フラグ	疾患名	疾患コードまたはICDコード	重症度等
			その他の骨粗しょうく鬆>症<オステオポロシス>、病的骨折を伴うもの M808\$																					
			詳細不明の骨粗しょうく鬆>症<オステオポロシス>、病的骨折を伴うもの M809\$																					
			閉経後骨粗しょうく鬆>症<オステオポロシス> M810\$																					
			卵巣摘出(術)後骨粗しょうく鬆>症<オステオポロシス> M811\$																					
			廃用性骨粗しょうく鬆>症<オステオポロシス> M812\$																					
			術後吸収不良性骨粗しょうく鬆>症<オステオポロシス> M813\$																					
			薬物誘発性骨粗しょうく鬆>症<オステオポロシス> M814\$																					
			特発性骨粗しょうく鬆>症<オステオポロシス> M815\$																					
			限局性骨粗しょうく鬆>症<オステオポロシス> M816\$																					
			その他の骨粗しょうく鬆>症<オステオポロシス> M818\$																					
			骨粗しょうく鬆>症<オステオポロシス>、詳細不明 M819\$																					
			多発性骨髄腫症における骨粗しょうく鬆>症<オステオポロシス> M820\$																					
			内分泌障害における骨粗しょうく鬆>症<オステオポロシス> M821\$																					
			他に分類されるその他の疾患における骨粗しょうく鬆>症<オステオポロシス> M828\$																					
			骨格フッ素(沈着)症 M851\$																					
07	0380	ガングリオン	滑膜肥大<肥厚>、他に分類されないもの M672\$				手術なし	99	99	手術なし														
			一過性滑膜炎 M673				その他の手術あり	97	97		その他のKコード													
			ガングリオン M674				関節滑膜切除術等	01	01	関節滑膜切除術	K066\$													
								01	01	腱滑膜切除術	K035-2													
								01	01	骨腫瘍切除術	K052\$													
								01	01	関節鏡下関節滑膜切除術	K066-2\$													
								01	01	滑液膜摘出術	K066-3\$													
								01	01	関節鏡下滑液膜摘出術	K066-4\$													
								01	01	膝蓋骨滑液囊切除術	K066-5													
								01	01	関節鏡下膝蓋骨滑液囊切除術	K066-6													
								01	01	掌指関節滑膜切除術	K066-7													
								01	01	関節鏡下掌指関節滑膜切除術	K066-8													
								01	01	ガングリオン摘出術	K070\$													
07	0390	線維芽細胞性障害	手掌腱膜線維腫症[デュブイイトラン< Dupuytren> 拘縮] M720\$				手術なし	99	99	手術なし		1	2	皮弁作成術、移動術、切断術、遷延皮弁術	K015\$	1	1	人工呼吸	J045\$					
			ナックルバンド M721\$				手術あり	97	01	筋膜切離術、筋膜切開術	K023	1	1	分層植皮術	K013\$									
			足底腱膜線維腫症 M722\$					97	01	四肢・躯幹軟部腫瘍摘出術	K030\$	1	1	全層植皮術	K013-2\$									
			偽肉腫性線維腫症 M724\$					97	01	デュブイイトラン拘縮手術	K099-2\$													
			その他の線維芽細胞性障害 M728\$					97	97		その他のKコード													
			線維芽細胞性障害、詳細不明 M729\$																					
07	0395	壊死性筋膜炎	ガスえ<壊>疽 A480		00	0	6歳以上	手術なし	99	99	手術なし		1	2	皮弁作成術、移動術、切断術、遷延皮弁術	K015\$	1	3	人工腎臓 その他の場合	J0383				
			毒素ショック症候群 A483		06	1	6歳未満	手術あり	97	01	四肢切断術	K084\$	1	2	動脈(皮)弁術、筋(皮)弁術	K016	1	2	中心静脈注射	G005				
			えく壊>死性筋膜炎 M726\$						97	02	皮膚切開術	K001\$	1	2	遊離皮弁術(顕微鏡下血管柄付きのもの) その他の場合	K0172	1	1	人工呼吸	J045\$				
									97	02	デブリードマン	K002\$	1	2	複合組織移植術	K019								
									97	97	その他のKコード	1	2	自家遊離複合組織移植術(顕微鏡下血管柄付きのもの)	K020									
									1	1	瘢痕拘縮形成手術	K010\$												
									1	1	分層植皮術	K013\$												
									1	1	全層植皮術	K013-2\$												

診断群分類			医療資源を最も投入した傷病名		年齢、出生時体重		手術				手術・処置等1				手術・処置等2				定義副傷病		重症度等					
MDC	コード	分類名	ICD名称	ICDコード	コ ラ グ	年 齢、出 生 時 体 重	手術 分 岐	対 応 コ ド	フ ラ グ	点 数 表 名 称	区 分 番 号 等	対 応 コ ド	フ ラ グ	処 置 等 名 称	区 分 番 号 等	対 応 コ ド	フ ラ グ	処 置 等 名 称	区 分 番 号 等	対 応 コ ド	フ ラ グ	疾 患 名	疾 患 コ ド ま た は ICD コ ド	フ ラ グ	重 症 度 等	
07	040x	股関節骨頭壊死、股関節症(変形性を含む。)	070401 股関節骨頭壊死 骨の特異性無菌<腐>性<く>壊>死 M8705 骨盤部および大腿 薬物による骨<く>壊>死 骨盤部および大腿 M8715 既往の外傷による骨<く>壊>死 骨盤部および大腿 M8725 その他の続発性骨<く>壊>死 骨盤部および大腿 M8735 その他の骨<く>壊>死 骨盤部および大腿 M8785 骨<く>壊>死、詳細不明 骨盤部および大腿 M8795 070402 股関節症(変形性を含む。) クローン<Crohn>病[限局性腸炎]における関節障害 骨盤部および大腿 M0745 潰瘍性大腸炎における関節障害 骨盤部および大腿 M0755 その他の腸病(性)関節障害 骨盤部および大腿 M0765 間欠性関節水腫 骨盤部および大腿 M1245 外傷性関節障害 骨盤部および大腿 M1255 その他の明示された関節障害、他に分類されないもの 骨盤部および大腿 M1285 単(発性)関節炎、他に分類されないもの 骨盤部および大腿 M1315 その他の明示された関節炎 骨盤部および大腿 M1385 関節炎、詳細不明 骨盤部および大腿 M1395 股関節症[股関節部の関節症] M16\$ その他の関節の原発性関節症 下腿 M1906 その他の関節の外傷後関節症 下腿 M1916 その他の続発性関節症 下腿 M1926 その他の明示された関節症 下腿 M1986 関節症、詳細不明 下腿 M1996 (四)肢不等長(後天性) 骨盤部および大腿 M2175 (四)肢のその他の明示された後天性変形 骨盤部および大腿 M2185 (四)肢の後天性変形、詳細不明 骨盤部および大腿 M2195 出血性関節症 骨盤部および大腿 M2505 関節滲出液貯留 骨盤部および大腿 M2545 骨棘 骨盤部および大腿 M2575 その他の明示された関節障害 骨盤部および大腿 M2585 関節障害、詳細不明 骨盤部および大腿 M2595				手術なし	99	99	手術なし			1	2	皮弁作成術、移動術、切断術、遷延皮弁術	K015\$	1	1	人工呼吸	J045\$	1	3	股関節大腿近位骨折	160800		
							その他の手術あり	97	97	その他のKコード	1	2	動脈(皮)弁術、筋(皮)弁術	K016												
							関節滑膜切除術 肩、股、膝等	03	04	関節滑膜切除術 肩、股、膝	K0661	1	2	遊離皮弁術(顕微鏡下血管柄付きのもの) 其他の場合	K0172											
								03	04	関節鏡下関節滑膜切除術 肩、股、膝	K066-21	1	2	複合組織移植術	K019											
								03	04	滑液膜摘出術 肩、股、膝	K066-31	1	2	自家遊離複合組織移植術(顕微鏡下血管柄付きのもの)	K020											
								03	04	関節鏡下滑液膜摘出術 肩、股、膝	K066-41	1	2	組織拡張器による再建手術(一連につき) 其他の場合	K0222											
								03	05	股関節内転筋切離術	K025	1	2	骨長調整手術	K058\$											
								03	05	股関節筋群解離術	K026	1	2	骨移植術(軟骨移植術を含む。)	K059\$											
								03	05	股関節周囲筋腱解離術(変形性股関節症)	K026-2	1	1	分層植皮術	K013\$											
							大腿骨頭回転骨切り術等	02	03	大腿骨頭回転骨切り術	K055-2	1	1	全層植皮術	K013-2\$											
								02	03	骨切り術 肩甲骨、上腕、大腿	K0541															
								02	03	大腿骨近位部(転子間を含む。)骨切り術	K055-3															
								02	03	関節切除術 肩、股、膝	K0721															
								02	03	親血的関節固定術 肩、股、膝	K0781															
								02	03	関節形成手術 肩、股、膝	K0801															
								02	03	人工関節抜去術	K082-2\$															
								02	03	骨盤骨切り術	K140															
								02	03	臼蓋形成手術	K141															
								02	03	寛骨臼移動術	K141-2															
							人工関節再置換術等	01	01	人工関節再置換術	K082-3\$															
								01	02	人工骨頭挿入術 肩、股	K0811															
								01	02	人工関節置換術	K082\$															
07	0420	大腿骨頭すべり症	大腿骨頭すべり症(非外傷性)	M930			手術なし	99	99	手術なし			1	2	骨移植術(軟骨移植術を含む。)	K059\$	1	1	人工呼吸	J045\$				0	片側	
							手術あり	97	01	骨折経皮的鋼線刺入固定術 肩甲骨、上腕、大腿	K0451													1	両側	
								97	01	骨切り術 肩甲骨、上腕、大腿	K0541															
								97	01	大腿骨頭回転骨切り術	K055-2															
								97	01	大腿骨近位部(転子間を含む。)骨切り術	K055-3															
								97	97	その他のKコード																
07	0430	神経栄養養症、骨成長障害、骨障害(その他)	有痛性神経栄養養症	M890\$			手術なし	99	99	手術なし			1	2	骨長調整手術	K058\$	1	1	人工呼吸	J045\$						
			骨端線成長停止	M891\$			その他の手術あり	97	97	その他のKコード			1	2	骨移植術(軟骨移植術を含む。)	K059\$										

診断群分類			医療資源を最も投入した傷病名		年齢・出生時体重		手術				手術・処置等1			手術・処置等2			定義副傷病		重症度等							
MDC	コード	分類名	ICD名称	ICDコード	フラグ	年齢・出生時体重	手術分岐	対応コード	フラグ	点数表名称	区分番号等	対応コード	フラグ	処置等名称	区分番号等	対応コード	フラグ	疾患名	疾患コードまたはICDコード	フラグ	重症度等					
			骨の発育および成長のその他の障害 骨の肥厚<大> その他の肥厚<大>性骨関節症 骨溶解(症) その他の明示された骨障害 骨障害,詳細不明	M892\$ M893\$ M894\$ M895\$ M898\$ M899\$			骨部分切除術等	01 01 01 01 01	01 01 01 02 03	骨部分切除術 骨腫瘍切除術 多発性軟骨性外骨腫摘出術 骨内異物(挿入物を含む。)除去術 胸腔鏡下交感神経節切除術(両側)	K049\$ K052\$ K052-2\$ K048\$ K196-2															
07	0440	色素性絨毛結節性滑膜炎	絨毛結節性滑膜炎(色素性) 多部位 絨毛結節性滑膜炎(色素性) 肩甲帯 絨毛結節性滑膜炎(色素性) 上腕 絨毛結節性滑膜炎(色素性) 前腕 絨毛結節性滑膜炎(色素性) 手 絨毛結節性滑膜炎(色素性) 骨盤部および大腿 絨毛結節性滑膜炎(色素性) 下腿 絨毛結節性滑膜炎(色素性) 足関節部および足 絨毛結節性滑膜炎(色素性) その他 絨毛結節性滑膜炎(色素性) 部位不明	M1220 M1221 M1222 M1223 M1224 M1225 M1226 M1227 M1228 M1229			手術なし 手術あり	99 97	99 01	手術なし 人工骨頭挿入術 人工関節置換術 人工関節再置換術 関節滑膜切除術 関節鏡下関節滑膜切除術 滑液膜摘出術 関節鏡下滑液膜摘出術 膝蓋骨滑液囊切除術 関節鏡下膝蓋骨滑液囊切除術 掌指関節滑膜切除術 関節鏡下掌指関節滑膜切除術 親血的関節固定術 関節内異物(挿入物を含む。)除去術 関節鏡下関節内異物(挿入物を含む。)除去術 その他のKコード	K015\$ K081\$ K082\$ K082-3\$ K066\$ K066-2\$ K066-3\$ K066-4\$ K066-5 K066-6 K066-7 K066-8 K078\$ K065\$ K065-2\$ その他のKコード	1 1	2 2	皮弁作成術、移動術、切断術、遷延皮弁術 動脈(皮)弁術、筋(皮)弁術 骨移植術(軟骨移植術を含む。)	K015\$ K016 K059\$	1 1	1 1	人工呼吸	J045\$							
07	0460	股関節ヘルテス病	大腿骨頭の若年性骨軟骨症<骨端症>[レッグ・カルヴェ・ヘルテス<Legg-Calve-Perthes>病]	M911\$			手術なし 手術あり	99 97	99 01	手術なし 骨切り術 肩甲骨、上腕、大腿 大腿骨頭回転骨切り術 大腿骨近位部(転子間を含む。)骨切り術 関節形成手術 肩、股、膝 その他のKコード	K058\$ K059\$	1 1	2 2	骨長調整手術 骨移植術(軟骨移植術を含む。)	K058\$ K059\$	1 1	1 1	人工呼吸	J045\$							
07	0470	関節リウマチ	腸バイパスに続発する関節障害 下腿 赤痢後関節障害 下腿 予防接種後関節障害 下腿 ライター<Reiter>病 多部位 ライター<Reiter>病 肩甲帯 ライター<Reiter>病 上腕 ライター<Reiter>病 前腕 ライター<Reiter>病 手 ライター<Reiter>病 骨盤部および大腿 ライター<Reiter>病 下腿 ライター<Reiter>病 足関節部および足 ライター<Reiter>病 その他 ライター<Reiter>病 部位不明 その他の反応性関節障害 肩甲帯 その他の反応性関節障害 上腕 その他の反応性関節障害 前腕 その他の反応性関節障害 手 その他の反応性関節障害 骨盤部および大腿 その他の反応性関節障害 下腿 その他の反応性関節障害 足関節部および足 反応性関節障害,詳細不明 肩甲帯 反応性関節障害,詳細不明 上腕 反応性関節障害,詳細不明 前腕 反応性関節障害,詳細不明 手	M0206 M0216 M0226 M0230 M0231 M0232 M0233 M0234 M0235 M0236 M0237 M0238 M0239 M0281 M0282 M0283 M0284 M0285 M0286 M0287 M0291 M0292 M0293 M0294	00 06	0 1	6歳以上 6歳未満	手術なし その他の手術あり 筋肉内異物摘出術等	99 97 03	99 04 03	手術なし 皮膚切開術 筋肉内異物摘出術 四肢・躯幹軟部腫瘍摘出術 骨切り術 関節切開術 肩甲関節周囲沈着石灰摘出術 関節内異物(挿入物を含む。)除去術 関節鏡下関節内異物(挿入物を含む。)除去術 関節滑膜切除術 肩、股、膝 関節滑膜切除術 胸鎖、肘、手、足 関節滑膜切除術 肩鎖、指(手、足) 関節鏡下関節滑膜切除術 滑液膜摘出術 関節鏡下滑液膜摘出術 掌指関節滑膜切除術 関節鏡下掌指関節滑膜切除術 半月板切除術 関節鏡下半月板切除術 関節内骨折親血の手術 肩、股、膝、肘 関節鏡下関節内骨折親血の手術 肩、股、膝 親血的関節授動術 親血的関節固定術	K058\$ K059\$ K029 K030\$ K054\$ K060\$ K060-2 K065\$ K065-2\$ K0661 K0662 K0663 K066-2\$ K066-3\$ K066-4\$ K066-7 K066-8 K068 K068-2 K0731 K073-21 K076\$ K078\$	1 1	2 2	骨長調整手術 骨移植術(軟骨移植術を含む。)	K058\$ K059\$	7 6	11 10	インフリキシマブ(強直性脊椎炎の場合) インフリキシマブ トシリズマブ アバタセプト アダリムマブ ゴリムマブ セルトリスマブベゴル トファシニブクエン酸塩 エタネルセプト リハビリテーション 血球成分除去療法 血漿交換療法 中心静脈注射 人工呼吸	J045\$ J045\$ J041-2 J039 G005 J045\$	1 1	2 2	肺炎、急性気管支炎、急性細気管支炎 心不全	040080 050130	0 1	片側 両側

診断群分類			医療資源を最も投入した傷病名		年齢、出生時体重		手術				手術・処置等1				手術・処置等2				定義副傷病		重症度等					
MDC	コード	分類名	ICD名称	ICDコード	フラグ	年齢、出生時体重	手術分岐	対応コード	フラグ	点数表名称	区分番号等	対応コード	フラグ	処置等名称	区分番号等	対応コード	フラグ	処置等名称	区分番号等	対応コード	フラグ	疾患名	疾患コードまたはICDコード	フラグ	重症度等	
			反応性関節障害、詳細不明 骨盤部および大腿	M0295				03	03	関節形成手術	K080\$															
			反応性関節障害、詳細不明 下腿	M0296				03	03	関節鏡下肩関節唇形成術	K080-5															
			反応性関節障害、詳細不明 足関節部および足	M0297			関節形成手術 肩、股、膝+人工骨頭挿入術 肩、股等	02	02	関節形成手術 肩、股、膝+人工骨頭挿入術 肩、股	K0801+K0811															
			フェルティ<Fely>症候群 多部位	M0500				02	02	関節形成手術 肩、股、膝+人工関節置換術 肩、股、膝	K0801+K0821															
			フェルティ<Fely>症候群 肩甲帯	M0501				02	02	人工骨頭挿入術 肩、股	K0811															
			フェルティ<Fely>症候群 上腕	M0502				02	02	人工関節置換術	K082\$															
			フェルティ<Fely>症候群 前腕	M0503				02	02	脊椎骨切り術	K139															
			フェルティ<Fely>症候群 手	M0504				02	02	脊椎固定術、椎弓切除術、椎弓形成術(多椎間又は多椎弓の場合を含む。) 前方椎体固定	K1421															
			フェルティ<Fely>症候群 骨盤部および大腿	M0505				02	02	脊椎固定術、椎弓切除術、椎弓形成術(多椎間又は多椎弓の場合を含む。) 後方又は後側方固定	K1422															
			フェルティ<Fely>症候群 下腿	M0506				02	02	脊椎固定術、椎弓切除術、椎弓形成術(多椎間又は多椎弓の場合を含む。) 後方椎体固定	K1423															
			フェルティ<Fely>症候群 足関節部および足	M0507				02	02	脊椎固定術、椎弓切除術、椎弓形成術(多椎間又は多椎弓の場合を含む。) 前方後方同時固定	K1424															
			フェルティ<Fely>症候群 その他	M0508				02	02	脊椎側彎症手術	K142-2\$															
			フェルティ<Fely>症候群 部位不明	M0509				02	02	体外式脊椎固定術	K144															
			リウマチ性肺疾患 多部位	M0510			人工関節再置換術	01	01	人工関節再置換術	K082-3\$															
			リウマチ性肺疾患 肩甲帯	M0511																						
			リウマチ性肺疾患 上腕	M0512																						
			リウマチ性肺疾患 前腕	M0513																						
			リウマチ性肺疾患 手	M0514																						
			リウマチ性肺疾患 骨盤部および大腿	M0515																						
			リウマチ性肺疾患 下腿	M0516																						
			リウマチ性肺疾患 足関節部および足	M0517																						
			リウマチ性肺疾患 その他	M0518																						
			リウマチ性肺疾患 部位不明	M0519																						
			リウマチ性血管炎 多部位	M0520																						
			リウマチ性血管炎 肩甲帯	M0521																						
			リウマチ性血管炎 上腕	M0522																						
			リウマチ性血管炎 前腕	M0523																						
			リウマチ性血管炎 手	M0524																						
			リウマチ性血管炎 骨盤部および大腿	M0525																						
			リウマチ性血管炎 下腿	M0526																						
			リウマチ性血管炎 足関節部および足	M0527																						
			リウマチ性血管炎 その他	M0528																						
			リウマチ性血管炎 部位不明	M0529																						
			その他の臓器および器官系の併発症を伴う関節リウマチ 多部位	M0530																						
			その他の臓器および器官系の併発症を伴う関節リウマチ 肩甲帯	M0531																						
			その他の臓器および器官系の併発症を伴う関節リウマチ 上腕	M0532																						
			その他の臓器および器官系の併発症を伴う関節リウマチ 前腕	M0533																						
			その他の臓器および器官系の併発症を伴う関節リウマチ 手	M0534																						
			その他の臓器および器官系の併発症を伴う関節リウマチ 骨盤部および大腿	M0535																						
			その他の臓器および器官系の併発症を伴う関節リウマチ 下腿	M0536																						
			その他の臓器および器官系の併発症を伴う関節リウマチ 足関節部および足	M0537																						
			その他の臓器および器官系の併発症を伴う関節リウマチ その他	M0538																						

診断群分類			医療資源を最も投入した傷病名		年齢、出生時体重		手術				手術・処置等1				手術・処置等2				定義副傷病		重症度等				
MDC	コード	分類名	ICD名称	ICDコード	コード	年齢、出生時体重	手術分岐	対応コード	フラグ	点数表名称	区分番号等	対応コード	フラグ	処置等名称	区分番号等	対応コード	フラグ	処置等名称	区分番号等	対応コード	フラグ	疾患名	疾患コードまたはICDコード	フラグ	重症度等
			その他の臓器および器官系の併発症を伴う関節リウマチ 部位不明	M0539																					
			その他の血清反応陽性関節リウマチ 多部位	M0580																					
			その他の血清反応陽性関節リウマチ 肩甲帯	M0581																					
			その他の血清反応陽性関節リウマチ 上腕	M0582																					
			その他の血清反応陽性関節リウマチ 前腕	M0583																					
			その他の血清反応陽性関節リウマチ 手	M0584																					
			その他の血清反応陽性関節リウマチ 骨盤部および大腿	M0585																					
			その他の血清反応陽性関節リウマチ 下腿	M0586																					
			その他の血清反応陽性関節リウマチ 足関節部および足	M0587																					
			その他の血清反応陽性関節リウマチ その他	M0588																					
			その他の血清反応陽性関節リウマチ 部位不明	M0589																					
			血清反応陽性関節リウマチ、詳細不明 多部位	M0590																					
			血清反応陽性関節リウマチ、詳細不明 肩甲帯	M0591																					
			血清反応陽性関節リウマチ、詳細不明 上腕	M0592																					
			血清反応陽性関節リウマチ、詳細不明 前腕	M0593																					
			血清反応陽性関節リウマチ、詳細不明 手	M0594																					
			血清反応陽性関節リウマチ、詳細不明 骨盤部および大腿	M0595																					
			血清反応陽性関節リウマチ、詳細不明 下腿	M0596																					
			血清反応陽性関節リウマチ、詳細不明 足関節部および足	M0597																					
			血清反応陽性関節リウマチ、詳細不明 その他	M0598																					
			血清反応陽性関節リウマチ、詳細不明 部位不明	M0599																					
			血清反応陰性関節リウマチ 多部位	M0600																					
			血清反応陰性関節リウマチ 肩甲帯	M0601																					
			血清反応陰性関節リウマチ 上腕	M0602																					
			血清反応陰性関節リウマチ 前腕	M0603																					
			血清反応陰性関節リウマチ 手	M0604																					
			血清反応陰性関節リウマチ 骨盤部および大腿	M0605																					
			血清反応陰性関節リウマチ 下腿	M0606																					
			血清反応陰性関節リウマチ および足	M0607																					
			血清反応陰性関節リウマチ その他	M0608																					
			血清反応陰性関節リウマチ 部位不明	M0609																					
			成人発症ステル<Still>病 多部位	M0610																					
			成人発症ステル<Still>病 肩甲帯	M0611																					
			成人発症ステル<Still>病 上腕	M0612																					
			成人発症ステル<Still>病 前腕	M0613																					
			成人発症ステル<Still>病 手	M0614																					
			成人発症ステル<Still>病 骨盤部および大腿	M0615																					
			成人発症ステル<Still>病 下腿	M0616																					
			成人発症ステル<Still>病 足関節部および足	M0617																					
			成人発症ステル<Still>病 その他	M0618																					
			成人発症ステル<Still>病 部位不明	M0619																					
			リウマチ性滑液包炎 多部位	M0620																					
			リウマチ性滑液包炎 肩甲帯	M0621																					

診断群分類			医療資源を最も投入した傷病名		年齢、出生時体重		手術				手術・処置等1				手術・処置等2				定義副傷病		重症度等					
MDC	コード	分類名	ICD名称	ICDコード	コ ラ ド	年 齢、 出 生 時 体 重	手術 分 岐	対 応 エ ド	フ ラ グ	点数表名称	区 分 番 号 等	対 応 エ ド	フ ラ グ	処置等名称	区 分 番 号 等	対 応 エ ド	フ ラ グ	処置等名称	区 分 番 号 等	対 応 エ ド	フ ラ グ	疾患名	疾患コードまたはICDコード	フ ラ グ	重 症 度 等	
			リウマチ性滑液包炎 上腕	M0622																						
			リウマチ性滑液包炎 前腕	M0623																						
			リウマチ性滑液包炎 手	M0624																						
			リウマチ性滑液包炎 骨盤部および大腿	M0625																						
			リウマチ性滑液包炎 下腿	M0626																						
			リウマチ性滑液包炎 足関節部および足	M0627																						
			リウマチ性滑液包炎 その他	M0628																						
			リウマチ性滑液包炎 部位不明	M0629																						
			リウマチ性皮下結節 多部位	M0630																						
			リウマチ性皮下結節 肩甲帯	M0631																						
			リウマチ性皮下結節 上腕	M0632																						
			リウマチ性皮下結節 前腕	M0633																						
			リウマチ性皮下結節 手	M0634																						
			リウマチ性皮下結節 骨盤部および大腿	M0635																						
			リウマチ性皮下結節 下腿	M0636																						
			リウマチ性皮下結節 足関節部および足	M0637																						
			リウマチ性皮下結節 その他	M0638																						
			リウマチ性皮下結節 部位不明	M0639																						
			炎症性多発性関節障害 多部位	M0640																						
			炎症性多発性関節障害 肩甲帯	M0641																						
			炎症性多発性関節障害 上腕	M0642																						
			炎症性多発性関節障害 前腕	M0643																						
			炎症性多発性関節障害 手	M0644																						
			炎症性多発性関節障害 骨盤部および大腿	M0645																						
			炎症性多発性関節障害 下腿	M0646																						
			炎症性多発性関節障害 足関節部および足	M0647																						
			炎症性多発性関節障害 その他	M0648																						
			炎症性多発性関節障害 部位不明	M0649																						
			その他の明示された関節リウマチ 多部位	M0680																						
			その他の明示された関節リウマチ 肩甲帯	M0681																						
			その他の明示された関節リウマチ 上腕	M0682																						
			その他の明示された関節リウマチ 前腕	M0683																						
			その他の明示された関節リウマチ 手	M0684																						
			その他の明示された関節リウマチ 骨盤部および大腿	M0685																						
			その他の明示された関節リウマチ 下腿	M0686																						
			その他の明示された関節リウマチ 足関節部および足	M0687																						
			その他の明示された関節リウマチ その他	M0688																						
			その他の明示された関節リウマチ 部位不明	M0689																						
			関節リウマチ、詳細不明 多部位	M0690																						
			関節リウマチ、詳細不明 肩甲帯	M0691																						
			関節リウマチ、詳細不明 上腕	M0692																						
			関節リウマチ、詳細不明 前腕	M0693																						
			関節リウマチ、詳細不明 手	M0694																						
			関節リウマチ、詳細不明 骨盤部および大腿	M0695																						
			関節リウマチ、詳細不明 下腿	M0696																						
			関節リウマチ、詳細不明 足関節部および足	M0697																						
			関節リウマチ、詳細不明 その他	M0698																						
			関節リウマチ、詳細不明 部位不明	M0699																						
			遠位指<趾>節間関節乾せん<瘻>性関節障害 多部位	M0700																						
			遠位指<趾>節間関節乾せん<瘻>性関節障害 肩甲帯	M0701																						

診断群分類			医療資源を最も投入した傷病名		年齢、出生時体重		手術				手術・処置等1				手術・処置等2				定義副傷病		重症度等					
MDC	コード	分類名	ICD名称	ICDコード	コード	年齢、出生時体重	手術分岐	対応エント	フラグ	点数表名称	区分番号等	対応エント	フラグ	処置等名称	区分番号等	対応エント	フラグ	処置等名称	区分番号等	対応エント	フラグ	疾患名	疾患コードまたはICDコード	フラグ	重症度等	
			遠位指く趾>節間関節乾せんく瘻> 性関節障害 上腕	M0702																						
			遠位指く趾>節間関節乾せんく瘻> 性関節障害 前腕	M0703																						
			遠位指く趾>節間関節乾せんく瘻> 性関節障害 手	M0704																						
			遠位指く趾>節間関節乾せんく瘻> 性関節障害 骨盤部および大腿	M0705																						
			遠位指く趾>節間関節乾せんく瘻> 性関節障害 下腿	M0706																						
			遠位指く趾>節間関節乾せんく瘻> 性関節障害 足関節および足	M0707																						
			遠位指く趾>節間関節乾せんく瘻> 性関節障害 その他	M0708																						
			遠位指く趾>節間関節乾せんく瘻> 性関節障害 部位不明	M0709																						
			破壊性関節炎 多部位	M0710																						
			破壊性関節炎 骨盤部および大腿	M0715																						
			破壊性関節炎 下腿	M0716																						
			破壊性関節炎 その他	M0718																						
			破壊性関節炎 部位不明	M0719																						
			乾せんく瘻>性脊椎炎 肩甲帯	M0721																						
			乾せんく瘻>性脊椎炎 上腕	M0722																						
			乾せんく瘻>性脊椎炎 前腕	M0723																						
			乾せんく瘻>性脊椎炎 手	M0724																						
			乾せんく瘻>性脊椎炎 骨盤部および大腿	M0725																						
			乾せんく瘻>性脊椎炎 下腿	M0726																						
			乾せんく瘻>性脊椎炎 足関節および足	M0727																						
			乾せんく瘻>性脊椎炎 その他	M0728																						
			乾せんく瘻>性脊椎炎 部位不明	M0729																						
			クローン<Crohn>病[限局性腸炎] における関節障害 下腿	M0746																						
			潰瘍性大腸炎における関節障害 下腿	M0756																						
			その他の腸病(性)関節障害 下腿	M0766																						
			若年性関節リウマチ 多部位	M0800																						
			若年性関節リウマチ 肩甲帯	M0801																						
			若年性関節リウマチ 上腕	M0802																						
			若年性関節リウマチ 前腕	M0803																						
			若年性関節リウマチ 手	M0804																						
			若年性関節リウマチ 骨盤部および大腿	M0805																						
			若年性関節リウマチ 下腿	M0806																						
			若年性関節リウマチ 足関節および足	M0807																						
			若年性関節リウマチ その他	M0808																						
			若年性関節リウマチ 部位不明	M0809																						
			若年性強直性脊椎炎	M081\$																						
			全身性発症を伴う若年性関節炎[ステル<Still>病] 多部位	M0820																						
			全身性発症を伴う若年性関節炎[ステル<Still>病] 肩甲帯	M0821																						
			全身性発症を伴う若年性関節炎[ステル<Still>病] 上腕	M0822																						
			全身性発症を伴う若年性関節炎[ステル<Still>病] 前腕	M0823																						
			全身性発症を伴う若年性関節炎[ステル<Still>病] 手	M0824																						
			全身性発症を伴う若年性関節炎[ステル<Still>病] 骨盤部および大腿	M0825																						
			全身性発症を伴う若年性関節炎[ステル<Still>病] 下腿	M0826																						
			全身性発症を伴う若年性関節炎[ステル<Still>病] 足関節および足	M0827																						
			全身性発症を伴う若年性関節炎[ステル<Still>病] その他	M0828																						
			全身性発症を伴う若年性関節炎[ステル<Still>病] 部位不明	M0829																						

診断群分類			医療資源を最も投入した傷病名		年齢、出生時体重		手術				手術・処置等1				手術・処置等2				定義副傷病		重症度等				
MDC	コード	分類名	ICD名称	ICDコード	フラグ	年齢、出生時体重	手術分岐	対応コード	フラグ	点数表名称	区分番号等	対応コード	フラグ	処置等名称	区分番号等	対応コード	フラグ	処置等名称	区分番号等	対応コード	フラグ	疾患名	疾患コードまたはICDコード	フラグ	重症度等
			若年性多発性関節炎(血清反応陰性) 肩甲帯	M0831																					
			若年性多発性関節炎(血清反応陰性) 上腕	M0832																					
			若年性多発性関節炎(血清反応陰性) 前腕	M0833																					
			若年性多発性関節炎(血清反応陰性) 手	M0834																					
			若年性多発性関節炎(血清反応陰性) 骨盤部および大腿	M0835																					
			若年性多発性関節炎(血清反応陰性) 下腿	M0836																					
			若年性多発性関節炎(血清反応陰性) 足関節部および足	M0837																					
			少関節型若年性関節炎 肩甲帯	M0841																					
			少関節型若年性関節炎 上腕	M0842																					
			少関節型若年性関節炎 前腕	M0843																					
			少関節型若年性関節炎 手	M0844																					
			少関節型若年性関節炎 骨盤部および大腿	M0845																					
			少関節型若年性関節炎 下腿	M0846																					
			少関節型若年性関節炎 足関節部および足	M0847																					
			その他の若年性関節炎 肩甲帯	M0881																					
			その他の若年性関節炎 上腕	M0882																					
			その他の若年性関節炎 前腕	M0883																					
			その他の若年性関節炎 手	M0884																					
			その他の若年性関節炎 骨盤部および大腿	M0885																					
			その他の若年性関節炎 下腿	M0886																					
			その他の若年性関節炎 足関節部および足	M0887																					
			若年性関節炎, 詳細不明 肩甲帯	M0891																					
			若年性関節炎, 詳細不明 上腕	M0892																					
			若年性関節炎, 詳細不明 前腕	M0893																					
			若年性関節炎, 詳細不明 手	M0894																					
			若年性関節炎, 詳細不明 骨盤部および大腿	M0895																					
			若年性関節炎, 詳細不明 下腿	M0896																					
			若年性関節炎, 詳細不明 足関節部および足	M0897																					
			乾せんく瘻>における若年性関節炎 多部位	M0900																					
			乾せんく瘻>における若年性関節炎 肩甲帯	M0901																					
			乾せんく瘻>における若年性関節炎 上腕	M0902																					
			乾せんく瘻>における若年性関節炎 前腕	M0903																					
			乾せんく瘻>における若年性関節炎 手	M0904																					
			乾せんく瘻>における若年性関節炎 骨盤部および大腿	M0905																					
			乾せんく瘻>における若年性関節炎 下腿	M0906																					
			乾せんく瘻>における若年性関節炎 足関節部および足	M0907																					
			乾せんく瘻>における若年性関節炎 その他	M0908																					
			乾せんく瘻>における若年性関節炎 部位不明	M0909																					
			回帰性リウマチ 肩甲帯	M1231																					
			回帰性リウマチ 上腕	M1232																					
			回帰性リウマチ 前腕	M1233																					
			回帰性リウマチ 手	M1234																					
			回帰性リウマチ 骨盤部および大腿	M1235																					
			回帰性リウマチ 下腿	M1236																					
			回帰性リウマチ 足関節部および足	M1237																					
			強直性脊椎炎	M453																					

診断群分類			医療資源を最も投入した傷病名		年齢、出生時体重		手術				手術・処置等1			手術・処置等2			定義副傷病		重症度等			
MDC	コード	分類名	ICD名称	ICDコード	フラグ	年齢、出生時体重	手術分岐	対応コード	フラグ	点数表名称	区分番号等	対応コード	フラグ	処置等名称	区分番号等	対応コード	フラグ	疾患名	疾患コードまたはICDコード	フラグ	重症度等	
07	0510	痛風、関節の障害(その他)	痛風 その他の結晶性関節障害 酵素欠損およびその他の遺伝性障害による痛風性関節障害 その他の代謝障害における結晶性関節障害 リポイド皮膚関節炎 アミロイドーシス<アミロイド症>における関節障害 その他の内分泌、栄養および代謝障害における関節障害 他に分類されるその他の明示された疾患における関節障害 リウマチ、詳細不明	M10\$ M11\$ M140 M141 M143 M144 M145 M148 M790\$			手術なし 手術あり	99 97	99 01	手術なし 関節切開術 関節滑膜切除術 親血的関節固定術 関節形成手術 関節鏡下肩関節唇形成術 皮膚切開術 皮膚、皮下腫瘍摘出術(露出部) 97	K060\$ K066\$ K078\$ K080\$ K080-5 K001\$ K005\$ その他のKコード	1 2		骨移植術(軟骨移植術を含む。)	K059\$	1 1		人工呼吸	J045\$			
07	0520	リンパ節、リンパ管の疾患	結核性末梢(性)リンパ節症 リンパ節の良性新生物 慢性リンパ節炎、腸間膜を除く その他の非特異性リンパ節炎 非特異性リンパ節炎、詳細不明 リンパ管およびリンパ節のその他の非感染性障害 急性リンパ節炎	A182 D360 I891 I898 I899 I89\$ L04\$		00 0 6歳以上 06 1 6歳未満	手術なし 手術あり	99 97	99 01	手術なし 創傷処理 皮膚切開術 デブリードマン 皮膚、皮下腫瘍摘出術(露出部) 皮膚、皮下腫瘍摘出術(露出部以外) リンパ節摘出術 リンパ管吻合術 97	K000\$ K001\$ K002\$ K005\$ K006\$ K626\$ K628 その他のKコード	1 2 1 1		中心静脈注射 人工呼吸	G005 J045\$							
07	0560	全身性臓器障害を伴う自己免疫性疾患	サルコイドーシス 心臓併発症の記載のないリウマチ熱 えく歳>痘性膿皮症 皮膚および皮下組織の肉芽腫性障害 エリテマトーデス<紅斑性狼瘡> 斑状強皮症[モルフェア] 線状強皮症 皮膚石灰沈着症 手指硬化症 皮膚に限局した血管炎、他に分類されないもの (急性)熱性好中球性皮膚症[スウィート<Sweet>症候群] 好酸球性蜂巣炎<蜂窩織炎>[ウェルズ<Wells>病] 腸/バイパスに続発する関節障害 多部位 腸/バイパスに続発する関節障害 その他 腸/バイパスに続発する関節障害 部位不明 赤痢後関節障害 多部位 赤痢後関節障害 その他 赤痢後関節障害 部位不明 予防接種後関節障害 多部位 予防接種後関節障害 その他 予防接種後関節障害 部位不明 その他の反応性関節障害 多部位 その他の反応性関節障害 その他 その他の反応性関節障害 部位不明 反応性関節障害、詳細不明 多部位 反応性関節障害、詳細不明 その他 反応性関節障害、詳細不明 部位不明 髄膜炎菌感染後関節炎 多部位	D86\$ I00 L88 L92\$ L93\$ L940 L941 L942 L943 L95\$ L982 L983 M0200 M0208 M0209 M0210 M0218 M0219 M0220 M0228 M0229 M0280 M0288 M0289 M0290 M0298 M0299 M0300		00 0 6歳以上 06 1 6歳未満	手術なし 手術あり	99 97	99 01	手術なし 人工骨頭挿入術 肩、股 人工関節置換術 肩、股、膝 人工関節抜去術 人工関節再置換術 肩、股、膝 関節切開術 関節滑膜切除術 関節鏡下関節滑膜切除術 滑液膜摘出術 関節鏡下滑液膜摘出術 膝蓋骨滑液囊切除術 関節鏡下膝蓋骨滑液囊切除術 掌指関節滑膜切除術 関節鏡下掌指関節滑膜切除術 親血的関節授動術 親血的関節制動術 親血的関節固定術 関節形成手術 関節鏡下肩関節唇形成術 97	K0811 K0821 K082-2\$ K082-31 K060\$ K066\$ K066-2\$ K066-3\$ K066-4\$ K066-5 K066-6 K066-7 K066-8 K076\$ K077\$ K078\$ K080\$ K080-5 その他のKコード	1 2 1 2 8 12 6 10 5 9 5 9 4 8 3 7 2 5 1 3 1 2 1 1		骨長調整手術 骨移植術(軟骨移植術を含む。)	K058\$ K059\$		インフリキシマブ ガンマグロブリン トシリズムブ アバタセプト アダリムマブ エタネルセプト 血漿交換療法 人工腎臓 その他の場合 中心静脈注射 人工呼吸	J039 J0383 G005 J045\$				

診断群分類			医療資源を最も投入した傷病名		年齢、出生時体重		手術				手術・処置等1				手術・処置等2				定義副傷病		重症度等				
MDC	コード	分類名	ICD名称	ICDコード	コード	年齢、出生時体重	手術分岐	対応コード	フラグ	点数表名称	区分番号等	対応コード	フラグ	処置等名称	区分番号等	対応コード	フラグ	処置等名称	区分番号等	対応コード	フラグ	疾患名	疾患コードまたはICDコード	フラグ	重症度等
			梅毒における感染後関節障害 多部位	M0310																					
			他に分類される疾患におけるその他の感染後関節障害 多部位	M0320																					
			他に分類されるその他の疾患における反応性関節障害 多部位	M0360																					
			乾せんく瘻>性脊椎炎 多部位	M0720																					
			クローン<Crohn>病[限局性腸炎]における関節障害 多部位	M0740																					
			クローン<Crohn>病[限局性腸炎]における関節障害 その他	M0748																					
			クローン<Crohn>病[限局性腸炎]における関節障害 部位不明	M0749																					
			潰瘍性大腸炎における関節障害 多部位	M0750																					
			潰瘍性大腸炎における関節障害 その他	M0758																					
			潰瘍性大腸炎における関節障害 部位不明	M0759																					
			その他の腸病(性)関節障害 多部位	M0760																					
			その他の腸病(性)関節障害 その他	M0768																					
			その他の腸病(性)関節障害 部位不明	M0769																					
			若年性多発性関節炎(血清反応陰性) 多部位	M0830																					
			若年性多発性関節炎(血清反応陰性) その他	M0838																					
			若年性多発性関節炎(血清反応陰性) 部位不明	M0839																					
			少関節型若年性関節炎 多部位	M0840																					
			少関節型若年性関節炎 その他	M0848																					
			少関節型若年性関節炎 部位不明	M0849																					
			その他の若年性関節炎 多部位	M0880																					
			その他の若年性関節炎 その他	M0888																					
			その他の若年性関節炎 部位不明	M0889																					
			若年性関節炎, 詳細不明 多部位	M0890																					
			若年性関節炎, 詳細不明 その他	M0898																					
			若年性関節炎, 詳細不明 部位不明	M0899																					
			クローン<Crohn>病[限局性腸炎]における若年性関節炎	M091\$																					
			潰瘍性大腸炎における若年性関節炎	M092\$																					
			他に分類されるその他の疾患における若年性関節炎	M098\$																					
			リウマチ熱後慢性関節障害[ジャクー<Jaccoud>病]	M120\$																					
			カンシハベック<Kaschin-Beck>病	M121\$																					
			回帰性リウマチ 多部位	M1230																					
			回帰性リウマチ その他	M1238																					
			回帰性リウマチ 部位不明	M1239																					
			多発性関節炎, 詳細不明 多部位	M1300																					
			多発性関節炎, 詳細不明 上腕	M1302																					
			多発性関節炎, 詳細不明 前腕	M1303																					
			多発性関節炎, 詳細不明 骨盤部および大腿	M1305																					
			単(発性)関節炎, 他に分類されないもの 多部位	M1310																					
			その他の明示された関節炎 多部位	M1380																					
			関節炎, 詳細不明 多部位	M1390																					
			原発性全身性(骨)関節症	M150																					
			続発性多発性関節症	M153																					
			びらん性(骨)関節症	M154																					
			その他の多発性関節症	M158																					
			多発性関節症, 詳細不明	M159																					
			その他の関節の原発性関節症 多部位	M1900																					
			結節性多発(性)動脈炎	M300																					
			肺の併発症を伴う多発(性)動脈炎 [チャウダグ・シュトラウス<Churg-Strauss>症候群]	M301																					
			若年性多発(性)動脈炎	M302																					

診断群分類			医療資源を最も投入した傷病名		年齢、出生時体重		手術				手術・処置等1				手術・処置等2				定義副傷病		重症度等					
MDC	コード	分類名	ICD名称	ICDコード	フラグ	年齢、出生時体重	手術分岐	対応コード	フラグ	点数表名称	区分番号等	対応コード	フラグ	処置等名称	区分番号等	対応コード	フラグ	処置等名称	区分番号等	対応コード	フラグ	疾患名	疾患コードまたはICDコード	フラグ	重症度等	
			結節性多発(性)動脈炎に関連するその他の病態 M308 その他のえく壊>死性血管障害 M31\$ 全身性エリテマトーデス<紅斑性狼瘡><SLE> M32\$ 若年性皮膚筋炎 M330 その他の皮膚筋炎 M331 多発性筋炎 M332 皮膚(多発性)筋炎、詳細不明 M339 全身性硬化症 M34\$ 乾燥症候群[シェーグレン< Sjogren >症候群] M350 その他の重複症候群 M351 ペーテット<Behcet>病 M352 リウマチ性多発筋痛症 M353 びまん性(好酸球増加性)筋膜炎 M354 多巣性線維性硬化症 M355 再発性<反復性>皮下脂肪組織炎 [ウェーバー・クリスチャン<Weber-Christian>病] M356 過度<劇>運動性症候群 M357 その他の明示された全身性結合組織疾患 M358 全身性結合組織疾患、詳細不明 M359 他に分類される疾患における全身性結合組織障害 M36\$ サルコイドーシスにおける筋炎 M633																							
07	0570	癒痕拘縮	皮膚の癒痕状態および線維症	L90\$			手術なし	99	99	手術なし		2	2	皮弁作成術、移動術、切断術、遷延皮弁術	K015\$	1	1	人工呼吸	J045\$							
			皮膚の肥厚性障害	L91\$			その他の手術あり	97	02	創傷処理	K000\$	2	2	動脈(皮)弁術、筋(皮)弁術	K016											
								97	02	皮膚切開術	K001\$	2	2	遊離皮弁術(顕微鏡下血管柄付きのもの)	K0172											
								97	02	デブリードマン	K002\$	2	2	複合組織移植術	K019											
								97	02	皮膚剥離術	K009\$	2	2	自家遊離複合組織移植術(顕微鏡下血管柄付きのもの)	K020											
								97	97		その他のKコード	2	2	組織拡張器による再建手術(一連につき)	K0222											
							癒痕拘縮形成手術等	01	01	癒痕拘縮形成手術	K010\$	1	1	分層植皮術	K013\$											
								01	01	臍離術(関節鏡下によるものを含む。)	K035	1	1	全層植皮術	K013-2\$											
								01	01	親血的関節授動術	K076\$															
								01	01	指癒痕拘縮手術	K099															
07	0580	斜頸	斜頸	M436\$			手術なし	99	99	手術なし						1	1	人工呼吸	J045\$							
			胸鎖乳突筋の先天(性)変形	Q680			手術あり	97	01	臍切離・切除術(関節鏡下によるものを含む。)	K034															
								97	01	脊椎固定術、椎弓切除術、椎弓形成術(多椎間又は多椎弓の場合を含む。)	K1421															
								97	01	脊椎固定術、椎弓切除術、椎弓形成術(多椎間又は多椎弓の場合を含む。)	K1422															
								97	01	脊椎固定術、椎弓切除術、椎弓形成術(多椎間又は多椎弓の場合を含む。)	K1423															
								97	01	脊椎固定術、椎弓切除術、椎弓形成術(多椎間又は多椎弓の場合を含む。)	K1424															
								97	01	体外式脊椎固定術	K144															
								97	97		その他のKコード															
07	0590	血管腫、リンパ管腫	血管腫 全ての部位	D180			手術なし	99	99	手術なし		1	3	血管塞栓術(頭部、胸腔、腹腔内血管等)	K615\$	2	4	皮膚レーザー照射療法	J054-2\$							
			リンパ管腫 全ての部位	D181			手術あり	97	01	皮膚、皮下、粘膜下血管腫摘出術(露出部)	K003\$	1	2	皮弁作成術、移動術、切断術、遷延皮弁術	K015\$	1	1	人工呼吸	J045\$							
			遺伝性出血性毛細血管拡張症	I780				97	01	皮膚、皮下、粘膜下血管腫摘出術(露出部以外)	K004\$	1	2	動脈(皮)弁術、筋(皮)弁術	K016											
								97	01	リンパ管腫摘出術	K625\$	1	2	遊離皮弁術(顕微鏡下血管柄付きのもの)	K0172											
								97	97		その他のKコード	1	2	複合組織移植術	K019											
												1	2	自家遊離複合組織移植術(顕微鏡下血管柄付きのもの)	K020											

診断群分類			医療資源を最も投入した傷病名		年齢、出生時体重		手術				手術・処置等1			手術・処置等2			定義副傷病		重症度等										
MDC	コード	分類名	ICD名称	ICDコード	フラグ	年齢、出生時体重	手術分岐	対応コード	フラグ	点数表名称	区分番号等	対応コード	フラグ	処置等名称	区分番号等	対応コード	フラグ	処置等名称	区分番号等	対応コード	フラグ	疾患名	疾患コードまたはICDコード	フラグ	重症度等				
														1 2 粘膜移植術 1 2 粘膜弁手術 1 2 組織拡張器による再建手術(一連につき) その他の場合 1 1 分層植皮術 1 1 全層植皮術	K021\$ K021-2\$ K0222 K013\$ K013-2\$														
07	0600	骨折変形癒合、癒合不全などによる変形(上肢以外)	骨折の変形癒合 骨盤部および大腿	M8405			手術なし	99	99	手術なし				1 2 皮弁作成術、移動術、切断術、遷延皮弁術	K015\$	1	3	人工腎臓 その他の場合	J0383										
			骨折の変形癒合 下腿	M8406			その他の手術あり	97	02	難治性骨折電磁波電気治療法(一連につき)	K047	1	2	動脈(皮)弁術、筋(皮)弁術	K016	1	2	中心静脈注射	G005										
			骨折の変形癒合 足関節部および足	M8407				97	02	難治性骨折超音波治療法(一連につき)	K047-2	1	2	遊離皮弁術(顕微鏡下血管柄付きのもの) その他の場合	K0172	1	1	人工呼吸	J045\$										
			骨折の骨癒合不全(偽関節) 骨盤部および大腿	M8415				97	02	超音波骨折治療法(一連につき)	K047-3	1	2	複合組織移植術	K019														
			骨折の骨癒合不全(偽関節) 下腿	M8416				97	97		その他のKコード	1	2	自家遊離複合組織移植術(顕微鏡下血管柄付きのもの)	K020														
			骨折の骨癒合不全(偽関節) 足関節部および足	M8417			骨長調整手術等	01	01	骨長調整手術	K058\$	1	2	組織拡張器による再建手術(一連につき) その他の場合	K0222														
			骨折の癒合遅延 骨盤部および大腿	M8425				01	01	偽関節手術	K056\$	1	2	骨移植術(軟骨移植術を含む。)	K059\$														
			骨折の癒合遅延 下腿	M8426				01	01	変形治癒骨折矯正手術 前腕、下腿	K0572	1	1	分層植皮術	K013\$														
			骨折の癒合遅延 足関節部および足	M8427				01	01	変形治癒骨折矯正手術 鎖骨、膝蓋骨、手、足、指(手、足)その他	K0573	1	1	全層植皮術	K013-2\$														
			病的骨折、他に分類されないもの 骨盤部および大腿	M8445				01	01	親血的関節固定術 胸鎖、肘、手、足	K0782																		
			病的骨折、他に分類されないもの 下腿	M8446				01	01	関節形成手術 胸鎖、肘、手、足	K0802																		
			病的骨折、他に分類されないもの 足関節部および足	M8447																									
			骨のその他の癒合障害 骨盤部および大腿	M8485																									
			骨のその他の癒合障害 下腿	M8486																									
			骨のその他の癒合障害 足関節部および足	M8487																									
			骨癒合術後または関節固定術後の偽関節	M960																									
			脊椎骨折の続発・後遺症	T911																									
			胸部<郭>および骨盤部のその他の骨折の続発・後遺症	T912																									
			大腿骨骨折の続発・後遺症	T931																									
			下肢のその他の骨折の続発・後遺症	T932																									
07	0610	骨折変形癒合、癒合不全などによる変形(上肢)	骨折の変形癒合 肩甲帯	M8401			手術なし	99	99	手術なし				1 2 皮弁作成術、移動術、切断術、遷延皮弁術	K015\$	1	3	人工腎臓 その他の場合	J0383	1	3	脊椎骨粗鬆症	070370						
			骨折の変形癒合 上腕	M8402			その他の手術あり	97	02	難治性骨折電磁波電気治療法(一連につき)	K047	1	2	動脈(皮)弁術、筋(皮)弁術	K016	1	2	中心静脈注射	G005										
			骨折の変形癒合 前腕	M8403				97	02	難治性骨折超音波治療法(一連につき)	K047-2	1	2	遊離皮弁術(顕微鏡下血管柄付きのもの) その他の場合	K0172	1	1	人工呼吸	J045\$										
			骨折の変形癒合 手	M8404				97	97		その他のKコード	1	2	複合組織移植術	K019														
			骨折の骨癒合不全(偽関節) 肩甲帯	M8411			変形治癒骨折矯正手術 前腕、下腿等	01	01	変形治癒骨折矯正手術 前腕、下腿	K0572	1	2	自家遊離複合組織移植術(顕微鏡下血管柄付きのもの)	K020														
			骨折の骨癒合不全(偽関節) 上腕	M8412				01	01	偽関節手術	K056\$	1	2	組織拡張器による再建手術(一連につき) その他の場合	K0222														
			骨折の骨癒合不全(偽関節) 前腕	M8413				01	01	変形治癒骨折矯正手術 鎖骨、膝蓋骨、手、足、指(手、足)その他	K0573	1	2	骨移植術(軟骨移植術を含む。)	K059\$														
			骨折の骨癒合不全(偽関節) 手	M8414				01	01	骨長調整手術	K058\$	1	1	分層植皮術	K013\$														
			骨折の癒合遅延 肩甲帯	M8421				01	01	親血的関節固定術 胸鎖、肘、手、足	K0782	1	1	全層植皮術	K013-2\$														
			骨折の癒合遅延 上腕	M8422				01	01	関節形成手術 胸鎖、肘、手、足	K0802																		
			骨折の癒合遅延 前腕	M8423																									
			骨折の癒合遅延 手	M8424																									
			疲労骨折、他に分類されないもの 肩甲帯	M8431																									
			疲労骨折、他に分類されないもの 上腕	M8432																									
			疲労骨折、他に分類されないもの 前腕	M8433																									

診断群分類			医療資源を最も投入した傷病名		年齢、出生時体重		手術				手術・処置等1				手術・処置等2				定義副傷病		重症度等					
MDC	コード	分類名	ICD名称	ICDコード	フラグ	年齢、出生時体重	手術分岐	対応コード	フラグ	点数表名称	区分番号等	対応コード	フラグ	処置等名称	区分番号等	対応コード	フラグ	処置等名称	区分番号等	対応コード	フラグ	疾患名	疾患コードまたはICDコード	フラグ	重症度等	
			疲労骨折、他に分類されないもの 手 病的骨折、他に分類されないもの 肩 甲帯 病的骨折、他に分類されないもの 上 腕 病的骨折、他に分類されないもの 前 腕 病的骨折、他に分類されないもの 手 骨の癒合障害、詳細不明 肩甲帯 骨の癒合障害、詳細不明 上腕 骨の癒合障害、詳細不明 前腕 骨の癒合障害、詳細不明 手 腕の骨折の続発・後遺症 手首および手の骨折の続発・後遺症	M8434 M8441 M8442 M8443 M8444 M8491 M8492 M8493 M8494 T921 T922																						
07	1030	その他の筋骨格系・結合組織の疾患	この表の傷病名の欄に掲げるICDコード以外の筋骨格系及び結合組織の疾患に係るICDコード	M!!!!			手術なし	99	99	手術なし				1	1	人工呼吸		J045\$								
			ブドウ球菌性(多発性)関節炎 多部位	M0000			手術あり	97	97	手術あり																
			ブドウ球菌性(多発性)関節炎 その他	M0008																						
			ブドウ球菌性(多発性)関節炎 部位不明	M0009																						
			肺炎球菌性(多発性)関節炎 多部位	M0010																						
			肺炎球菌性(多発性)関節炎 その他	M0018																						
			肺炎球菌性(多発性)関節炎 部位不明	M0019																						
			その他のレンサ球菌性(多発性)関節炎 多部位	M0020																						
			その他のレンサ球菌性(多発性)関節炎 その他	M0028																						
			その他のレンサ球菌性(多発性)関節炎 部位不明	M0029																						
			その他の明示された病原体による(多発性)関節炎 多部位	M0080																						
			その他の明示された病原体による(多発性)関節炎 その他	M0088																						
			その他の明示された病原体による(多発性)関節炎 部位不明	M0089																						
			化膿性関節炎、詳細不明 多部位	M0090																						
			化膿性関節炎、詳細不明 その他	M0098																						
			化膿性関節炎、詳細不明 部位不明	M0099																						
			髄膜炎菌性関節炎 多部位	M0100																						
			髄膜炎菌性関節炎 その他	M0108																						
			髄膜炎菌性関節炎 部位不明	M0109																						
			結核性関節炎 多部位	M0110																						
			結核性関節炎 その他	M0118																						
			結核性関節炎 部位不明	M0119																						
			ライム<Lyme>病における関節炎 多部位	M0120																						
			ライム<Lyme>病における関節炎 その他	M0128																						
			ライム<Lyme>病における関節炎 部位不明	M0129																						
			他に分類されるその他の細菌性疾患における関節炎 多部位	M0130																						
			他に分類されるその他の細菌性疾患における関節炎 その他	M0138																						
			他に分類されるその他の細菌性疾患における関節炎 部位不明	M0139																						
			風疹性関節炎 多部位	M0140																						
			風疹性関節炎 その他	M0148																						
			風疹性関節炎 部位不明	M0149																						
			他に分類されるその他のウイルス疾患における関節炎 多部位	M0150																						
			他に分類されるその他のウイルス疾患における関節炎 その他	M0158																						
			他に分類されるその他のウイルス疾患における関節炎 部位不明	M0159																						

診断群分類			医療資源を最も投入した傷病名		年齢、出生時体重		手術				手術・処置等1				手術・処置等2				定義副傷病		重症度等					
MDC	コード	分類名	ICD名称	ICDコード	コ ラ ド	年齢、出生 時体重	手術 分岐	対 応 コ ド	フ ラ グ	点数表名称	区 分 番 号 等	対 応 コ ド	フ ラ グ	処置等名称	区 分 番 号 等	対 応 コ ド	フ ラ グ	処置等名称	区 分 番 号 等	対 応 コ ド	フ ラ グ	疾患名	疾患コードまたはICDコード	フ ラ グ	重症度 等	
			真菌症における関節炎 多部位	M0160																						
			真菌症における関節炎 その他	M0168																						
			真菌症における関節炎 部位不明	M0169																						
			他に分類されるその他の感染症および 寄生虫症における関節炎 多部位	M0180																						
			他に分類されるその他の感染症および 寄生虫症における関節炎 多部位	M0188																						
			他に分類されるその他の感染症および 寄生虫症における関節炎 その他	M0189																						
			他に分類されるその他の感染症および 寄生虫症における関節炎 部位不明	M0189																						
			髄膜炎菌感染後関節炎 その他	M0308																						
			髄膜炎菌感染後関節炎 部位不明	M0309																						
			梅毒における感染後関節障害 上腕	M0312																						
			梅毒における感染後関節障害 その 他	M0318																						
			梅毒における感染後関節障害 部位 不明	M0319																						
			他に分類される疾患におけるその他の 感染後関節障害 その他	M0328																						
			他に分類される疾患におけるその他の 感染後関節障害 部位不明	M0329																						
			他に分類されるその他の疾患における 反応性関節障害 その他	M0368																						
			他に分類されるその他の疾患における 反応性関節障害 部位不明	M0369																						
			間欠性関節水腫 多部位	M1240																						
			間欠性関節水腫 その他	M1248																						
			間欠性関節水腫 部位不明	M1249																						
			外傷性関節障害 多部位	M1250																						
			外傷性関節障害 その他	M1258																						
			外傷性関節障害 部位不明	M1259																						
			その他の明示された関節障害、他に分 類されないもの 多部位	M1280																						
			その他の明示された関節障害、他に分 類されないもの その他	M1288																						
			その他の明示された関節障害、他に分 類されないもの 部位不明	M1289																						
			多発性関節炎、詳細不明 部位不明	M1309																						
			単(発性)関節炎、他に分類されないも の 部位不明	M1319																						
			その他の明示された関節炎 部位不明	M1389																						
			関節炎、詳細不明 部位不明	M1399																						
			その他の関節の原発性関節症 その 他	M1908																						
			その他の関節の原発性関節症 部位 不明	M1909																						
			その他の関節の外傷後関節症 多部 位	M1910																						
			その他の関節の外傷後関節症 その 他	M1918																						
			その他の関節の外傷後関節症 部位 不明	M1919																						
			その他の続発性関節症 多部位	M1920																						
			その他の続発性関節症 その他	M1928																						
			その他の続発性関節症 部位不明	M1929																						
			その他の明示された関節症 多部位	M1980																						
			その他の明示された関節症 その他	M1988																						
			その他の明示された関節症 部位不明	M1989																						
			関節症、詳細不明 多部位	M1990																						
			関節症、詳細不明 その他	M1998																						
			関節症、詳細不明 部位不明	M1999																						
			外反変形、他に分類されないもの 多 部位	M2100																						
			外反変形、他に分類されないもの そ の他	M2108																						
			外反変形、他に分類されないもの 部 位不明	M2109																						

診断群分類			医療資源を最も投入した傷病名		年齢、出生時体重		手術				手術・処置等1				手術・処置等2				定義副傷病		重症度等					
MDC	コード	分類名	ICD名称	ICDコード	コード	年齢、出生時体重	手術分岐	対応コード	フラグ	点数表名称	区分番号等	対応コード	フラグ	処置等名称	区分番号等	対応コード	フラグ	処置等名称	区分番号等	対応コード	フラグ	疾患名	疾患コードまたはICDコード	フラグ	重症度等	
			内反変形、他に分類されないもの 多部位	M2110																						
			内反変形、他に分類されないもの その他	M2118																						
			内反変形、他に分類されないもの 部位不明	M2119																						
			屈曲変形 多部位	M2120																						
			屈曲変形 その他	M2128																						
			屈曲変形 部位不明	M2129																						
			(四)肢不等長(後天性) 多部位	M2170																						
			(四)肢不等長(後天性) その他	M2178																						
			(四)肢不等長(後天性) 部位不明	M2179																						
			(四)肢のその他の明示された後天性変形 多部位	M2180																						
			(四)肢のその他の明示された後天性変形 その他	M2188																						
			(四)肢のその他の明示された後天性変形 部位不明	M2189																						
			(四)肢の後天性変形、詳細不明 多部位	M2190																						
			(四)肢の後天性変形、詳細不明 その他	M2198																						
			(四)肢の後天性変形、詳細不明 部位不明	M2199																						
			関節拘縮 多部位	M2450																						
			関節拘縮 その他	M2458																						
			関節拘縮 部位不明	M2459																						
			関節強直 多部位	M2460																						
			関節強直 その他	M2468																						
			関節強直 部位不明	M2469																						
			その他の明示された関節内障、他に分類されないもの 多部位	M2480																						
			その他の明示された関節内障、他に分類されないもの その他	M2488																						
			その他の明示された関節内障、他に分類されないもの 部位不明	M2489																						
			出血性関節症 多部位	M2500																						
			出血性関節症 その他	M2508																						
			出血性関節症 部位不明	M2509																						
			関節の瘻(孔) 多部位	M2510																						
			関節の瘻(孔) その他	M2518																						
			関節の瘻(孔) 部位不明	M2519																						
			関節滲出液貯留 多部位	M2540																						
			関節滲出液貯留 その他	M2548																						
			関節滲出液貯留 部位不明	M2549																						
			関節痛 多部位	M2550																						
			関節痛 肩甲帯	M2551																						
			関節痛 上腕	M2552																						
			関節痛 手	M2554																						
			関節痛 骨盤部および大腿	M2555																						
			関節痛 下腿	M2556																						
			関節痛 足関節部および足	M2557																						
			関節痛 その他	M2558																						
			関節痛 部位不明	M2559																						
			関節硬直、他に分類されないもの 多部位	M2560																						
			関節硬直、他に分類されないもの その他	M2568																						
			関節硬直、他に分類されないもの 部位不明	M2569																						
			骨棘 多部位	M2570																						
			骨棘 その他	M2578																						
			骨棘 部位不明	M2579																						
			その他の明示された関節障害 多部位	M2580																						
			その他の明示された関節障害 その他	M2588																						
			その他の明示された関節障害 部位不明	M2589																						
			関節障害、詳細不明 多部位	M2590																						

診断群分類			医療資源を最も投入した傷病名		年齢、出生時体重		手術				手術・処置等1				手術・処置等2				定義副傷病		重症度等						
MDC	コード	分類名	ICD名称	ICDコード	コ ラ ド	年 齢、出 生 時 体 重	手 術 分 岐	対 応 コ ド	フ ラ グ	点 数 表 名 称	区 分 番 号 等	対 応 コ ド	フ ラ グ	処 置 等 名 称	区 分 番 号 等	対 応 コ ド	フ ラ グ	処 置 等 名 称	区 分 番 号 等	対 応 コ ド	フ ラ グ	疾 患 名	疾 患 コ ド ま た は ICD コ ド	フ ラ グ	重 症 度 等		
			関節障害、詳細不明 その他	M2598																							
			関節障害、詳細不明 部位不明	M2599																							
			頸部および背部を障害する皮下脂肪組織炎	M540\$																							
			神経根障害	M541\$																							
			頸部痛	M542\$																							
			坐骨神経痛	M543\$																							
			坐骨神経痛を伴う腰痛症	M544\$																							
			下背部痛	M545\$																							
			胸椎の疼痛	M546\$																							
			その他の背部痛	M548\$																							
			背部痛、詳細不明	M549\$																							
			その他の腿(脛)拘縮	M671																							
			滑膜および腱のその他の明示された障害	M678																							
			滑膜および腱の障害、詳細不明	M679																							
			その他の明示された軟部組織障害	M798\$																							
			軟部組織障害、詳細不明	M799\$																							
			産じょくく褥>性骨軟化症 多部位	M8300																							
			産じょくく褥>性骨軟化症 肩甲帯	M8301																							
			産じょくく褥>性骨軟化症 上腕	M8302																							
			産じょくく褥>性骨軟化症 前腕	M8303																							
			産じょくく褥>性骨軟化症 手	M8304																							
			産じょくく褥>性骨軟化症 骨盤部および大腿	M8305																							
			産じょくく褥>性骨軟化症 足関節部および足	M8307																							
			産じょくく褥>性骨軟化症 その他	M8308																							
			産じょくく褥>性骨軟化症 部位不明	M8309																							
			老人性骨軟化症 多部位	M8310																							
			老人性骨軟化症 肩甲帯	M8311																							
			老人性骨軟化症 上腕	M8312																							
			老人性骨軟化症 前腕	M8313																							
			老人性骨軟化症 手	M8314																							
			老人性骨軟化症 骨盤部および大腿	M8315																							
			老人性骨軟化症 足関節部および足	M8317																							
			老人性骨軟化症 その他	M8318																							
			老人性骨軟化症 部位不明	M8319																							
			吸収不良による成人骨軟化症 多部位	M8320																							
			吸収不良による成人骨軟化症 肩甲帯	M8321																							
			吸収不良による成人骨軟化症 上腕	M8322																							
			吸収不良による成人骨軟化症 前腕	M8323																							
			吸収不良による成人骨軟化症 手	M8324																							
			吸収不良による成人骨軟化症 骨盤部および大腿	M8325																							
			吸収不良による成人骨軟化症 足関節部および足	M8327																							
			吸収不良による成人骨軟化症 その他	M8328																							
			吸収不良による成人骨軟化症 部位不明	M8329																							
			栄養失調性成人骨軟化症 多部位	M8330																							
			栄養失調性成人骨軟化症 肩甲帯	M8331																							
			栄養失調性成人骨軟化症 上腕	M8332																							
			栄養失調性成人骨軟化症 前腕	M8333																							
			栄養失調性成人骨軟化症 手	M8334																							
			栄養失調性成人骨軟化症 骨盤部および大腿	M8335																							
			栄養失調性成人骨軟化症 足関節部および足	M8337																							
			栄養失調性成人骨軟化症 その他	M8338																							
			栄養失調性成人骨軟化症 部位不明	M8339																							
			アルミニウム骨疾患 多部位	M8340																							
			アルミニウム骨疾患 肩甲帯	M8341																							
			アルミニウム骨疾患 上腕	M8342																							
			アルミニウム骨疾患 前腕	M8343																							
			アルミニウム骨疾患 手	M8344																							

診断群分類			医療資源を最も投入した傷病名		年齢、出生時体重			手術				手術・処置等1				手術・処置等2				定義副傷病		重症度等				
MDC	コード	分類名	ICD名称	ICDコード	コ ラ ド	年 齢、出 生 時 体 重	手術分岐	対 応 コ ド	フ ラ グ	点数表名称	区 分 番 号 等	対 応 コ ド	フ ラ グ	処置等名称	区 分 番 号 等	対 応 コ ド	フ ラ グ	処置等名称	区 分 番 号 等	対 応 コ ド	フ ラ グ	疾患名	疾患コードまたはICDコード	フ ラ グ	重症度等	
			アルミニウム骨疾患 骨盤部および大腿	M8345																						
			アルミニウム骨疾患 足関節部および足	M8347																						
			アルミニウム骨疾患 その他	M8348																						
			アルミニウム骨疾患 部位不明	M8349																						
			成人におけるその他の薬物誘発性骨軟化症 多部位	M8350																						
			成人におけるその他の薬物誘発性骨軟化症 肩甲帯	M8351																						
			成人におけるその他の薬物誘発性骨軟化症 上腕	M8352																						
			成人におけるその他の薬物誘発性骨軟化症 前腕	M8353																						
			成人におけるその他の薬物誘発性骨軟化症 手	M8354																						
			成人におけるその他の薬物誘発性骨軟化症 骨盤部および大腿	M8355																						
			成人におけるその他の薬物誘発性骨軟化症 足関節部および足	M8357																						
			成人におけるその他の薬物誘発性骨軟化症 その他	M8358																						
			成人におけるその他の薬物誘発性骨軟化症 部位不明	M8359																						
			その他の成人骨軟化症 多部位	M8380																						
			その他の成人骨軟化症 肩甲帯	M8381																						
			その他の成人骨軟化症 上腕	M8382																						
			その他の成人骨軟化症 前腕	M8383																						
			その他の成人骨軟化症 手	M8384																						
			その他の成人骨軟化症 骨盤部および大腿	M8385																						
			その他の成人骨軟化症 足関節部および足	M8387																						
			その他の成人骨軟化症 その他	M8388																						
			その他の成人骨軟化症 部位不明	M8389																						
			成人骨軟化症、詳細不明 多部位	M8390																						
			成人骨軟化症、詳細不明 肩甲帯	M8391																						
			成人骨軟化症、詳細不明 上腕	M8392																						
			成人骨軟化症、詳細不明 前腕	M8393																						
			成人骨軟化症、詳細不明 手	M8394																						
			成人骨軟化症、詳細不明 骨盤部および大腿	M8395																						
			成人骨軟化症、詳細不明 足関節部および足	M8397																						
			成人骨軟化症、詳細不明 その他	M8398																						
			成人骨軟化症、詳細不明 部位不明	M8399																						
			頭蓋骨増殖症	M852\$																						
			骨の密度および構造のその他の明示された障害	M858\$																						
			骨の密度および構造の障害、詳細不明	M859\$																						
			急性血行性骨髄炎 多部位	M8600																						
			頭蓋のバジレット<ページェット><Pa get>病 多部位	M8800																						
			頭蓋のバジレット<ページェット><Pa get>病 肩甲帯	M8801																						
			頭蓋のバジレット<ページェット><Pa get>病 上腕	M8802																						
			頭蓋のバジレット<ページェット><Pa get>病 前腕	M8803																						
			頭蓋のバジレット<ページェット><Pa get>病 手	M8804																						
			頭蓋のバジレット<ページェット><Pa get>病 骨盤部および大腿	M8805																						
			頭蓋のバジレット<ページェット><Pa get>病 下腿	M8806																						
			頭蓋のバジレット<ページェット><Pa get>病 足関節部および足	M8807																						
			頭蓋のバジレット<ページェット><Pa get>病 部位不明	M8809																						

診断群分類			医療資源を最も投入した傷病名		年齢、出生時体重		手術				手術・処置等1				手術・処置等2				定義副傷病		重症度等				
MDC	コード	分類名	ICD名称	ICDコード	コード	年齢、出生時体重	手術分岐	対応コード	フラグ	点数表名称	区分番号等	対応コード	フラグ	処置等名称	区分番号等	対応コード	フラグ	処置等名称	区分番号等	対応コード	フラグ	疾患名	疾患コードまたはICDコード	フラグ	重症度等
			骨のバジレット<ページェット><Paget>病, 詳細不明	M889\$																					
			骨結核	M900\$																					
			他に分類されるその他の感染症における骨膜炎	M901\$																					
			他に分類されるその他の感染症における骨障害	M902\$																					
			新生物性疾患における変形性骨炎	M906\$																					
			新生物性疾患における骨折	M907\$																					
			偽性股関節痛	M913\$																					
			その他の明示された骨軟骨障害	M938																					
			花キャベツ状耳	M951																					
			頭部のその他の後天性変形	M952																					
			頸部の後天性変形	M953																					
			胸部および肋骨の後天性変形	M954																					
			骨盤の後天性変形	M955																					
			筋骨格系のその他の明示された後天性変形	M958																					
			筋骨格系の後天性変形, 詳細不明	M959																					
			椎弓切除後症候群, 他に分類されないもの	M961																					
			整形外科的挿入物, 関節プロステシスまたは骨プレートの使用後に続発する骨折	M966																					
			その他の処置後筋骨格障害	M968																					
			処置後筋骨格障害, 詳細不明	M969																					
			分節性および身体的機能不全	M990\$																					
			亜脱臼(症)(椎骨)	M991\$																					
			神経管の亜脱臼性狭窄(症)	M992\$																					
			神経管の骨性狭窄(症)	M993\$																					
			神経管の結合組織性狭窄(症)	M994\$																					
			その他の生体力学的傷害<損傷>	M998\$																					
			生体力学的傷害<損傷>, 詳細不明	M999\$																					
08	0005	黒色腫	体幹の悪性黒色腫	C435			手術なし	99	99	手術なし				1 3 血管塞栓術(頭部、胸腔、腹腔内血管等)	K615\$	1	9	インターフェロン		1	2	脳腫瘍	010010		
			上肢の悪性黒色腫, 肩を含む	C436			その他の手術あり	97	97		その他のKコード			1 2 皮弁作成術、移動術、切断術、遷延皮弁術	K015\$	1	8	化学療法							
			下肢の悪性黒色腫, 股関節部を含む	C437			皮膚悪性腫瘍切除術等	01	01	皮膚悪性腫瘍切除術	K007\$			1 2 動脈(皮)弁術、筋(皮)弁術	K016	1	6	放射線療法							
			皮膚境界部悪性黒色腫	C438				01	01	四肢・躯幹部悪性腫瘍手術	K031\$			1 2 遊離皮弁術(顕微鏡下血管柄付きのもの)	K0172	1	2	中心静脈注射	G005						
			皮膚の悪性黒色腫, 部位不明	C439				01	01	骨盤切断術	K137			1 2 複合組織移植術	K019	1	1	人工呼吸	J045\$						
			口唇の上皮内黒色腫	D030				01	01	脊髄腫瘍摘出術 髄内のもの	K1912			1 2 自家遊離複合組織移植術(顕微鏡下血管柄付きのもの)	K020										
			その他および部位不明の顔面の上皮内黒色腫	D033				01	01	リンパ節群郭清術	K627\$			1 2 粘膜移植術	K021\$										
			頭皮および頸部の上皮内黒色腫	D034				01	02	四肢切断術	K084\$			1 2 組織拡張器による再建手術(一連につき)	K0222										
			体幹の上皮内黒色腫	D035				01	02	四肢関節離断術	K085\$			1 2 縫合術+靭帯断裂縫合術	K037+										
			上肢の上皮内黒色腫, 肩を含む	D036				01	03	骨内異物(挿入物を含む。)除去術	K048\$			1 2 縫合術+関節鏡下靭帯断裂縫合術	K037+										
			下肢の上皮内黒色腫, 股関節部を含む	D037				01	03	骨部分切除術	K049\$			1 2 腱移植術(人工腱形成術を含む。)+靭帯断裂形成手術	K039\$										
			その他の部位の上皮内黒色腫	D038				01	03	骨悪性腫瘍手術	K053\$			1 2 腱移植術(人工腱形成術を含む。)+関節鏡下靭帯断裂形成手術	K039\$										
			上皮内黒色腫, 部位不明	D039										1 2 骨長調整手術	K058\$										
														1 2 骨移植術(軟骨移植術を含む。)	K059\$										
														1 2 神経縫合術	K182\$										
														1 2 神経移植術	K198										
														1 2 動脈形成術、吻合術 その他の動脈	K6105										
														1 2 血管移植術、バイパス移植術 下腿、足部動脈	K6145										
														1 2 血管移植術、バイパス移植術 その他の動脈	K6146										
														1 1 分層植皮術	K013\$										

診断群分類			医療資源を最も投入した傷病名		年齢、出生時体重		手術				手術・処置等1			手術・処置等2			定義副傷病		重症度等							
MDC	コード	分類名	ICD名称	ICDコード	フラグ	年齢、出生時体重	手術分岐	対応コード	フラグ	点数表名称	区分番号等	対応コード	フラグ	処置等名称	区分番号等	対応コード	フラグ	処置等名称	区分番号等	対応コード	フラグ	疾患名	疾患コードまたはICDコード	フラグ	重症度等	
08	0006	皮膚の悪性腫瘍(黒色腫以外)	体幹の皮膚の悪性新生物	C445			手術なし	99	99	手術なし		1	1	全層植皮術	K013-2\$											
			上肢の皮膚の悪性新生物、肩を含む	C446			その他の手術あり	97	97		その他のKコード	1	1	全層植皮術	K013-2\$	2	6	放射線療法								
			下肢の皮膚の悪性新生物、股関節部を含む	C447			皮膚悪性腫瘍切除術等	01	01	皮膚悪性腫瘍切除術	K007\$	1	1	皮弁作成術、移動術、切断術、遷延皮弁術	K015\$	1	2	中心静脈注射	G005							
			皮膚のその他の悪性新生物 皮膚の境界部病巣	C448				01	02	皮膚、皮下腫瘍摘出術(露出部)	K005\$	1	1	動脈(皮)弁術、筋(皮)弁術	K016	1	1	人工呼吸	J045\$							
			皮膚の悪性新生物、部位不明	C449				01	02	皮膚、皮下腫瘍摘出術(露出部以外)	K006\$	1	1	遊離皮弁術(顕微鏡下血管柄付きのもの)その他の場合	K0172											
			皮膚の続発性悪性新生物	C792				01	02	皮膚腫瘍冷凍凝固摘出術(一連につき)	K006-4\$	1	1	複合組織移植術	K019											
			眼瞼の皮膚の上皮内癌、眼角を含む	D041				01	02	四肢・躯幹部悪性腫瘍手術	K031\$	1	1	自家遊離複合組織移植術(顕微鏡下血管柄付きのもの)	K020											
			頭皮および頸部の皮膚の上皮内癌	D044								1	1	組織拡張器による再建手術(一連につき)その他の場合	K0222											
			体幹の皮膚の上皮内癌	D045								1	1	骨移植術(軟骨移植術を含む。)	K059\$											
			上肢の皮膚の上皮内癌、肩を含む	D046								1	1	リンパ節摘出術	K626\$											
			下肢の皮膚の上皮内癌、股関節部を含む	D047								1	1	リンパ節群郭清術 後腹膜	K6277											
			その他の部位の皮膚の上皮内癌	D048								1	1	リンパ節群郭清術 骨盤	K6278											
			皮膚の上皮内癌、部位不明	D049																						
08	0007	皮膚の良性新生物	頭部、顔面および頸部の皮膚および皮下組織の良性脂肪腫性新生物(脂肪腫を含む)	D170			手術なし	99	99	手術なし		1	1	分層植皮術	K013\$											
			体幹の皮膚および皮下組織の良性脂肪腫性新生物(脂肪腫を含む)	D171			その他の手術あり	97	02	四肢・躯幹部腫瘍摘出術	K030\$	1	1	全層植皮術	K013-2\$											
			(四)肢の皮膚および皮下組織の良性脂肪腫性新生物(脂肪腫を含む)	D172				97	97		その他のKコード	1	1	皮弁作成術、移動術、切断術、遷延皮弁術	K0151											
			その他および部位不明の皮膚および皮下組織の良性脂肪腫性新生物(脂肪腫を含む)	D173			皮膚、皮下腫瘍摘出術(露出部)等	01	01	皮膚、皮下腫瘍摘出術(露出部)	K005\$	1	1	動脈(皮)弁術、筋(皮)弁術	K016											
			頭部、顔面および頸部の結合組織およびその他の軟部組織の良性新生物	D210				01	01	皮膚、皮下腫瘍摘出術(露出部以外)	K006\$	1	1	遊離皮弁術(顕微鏡下血管柄付きのもの)その他の場合	K0172											
			体幹のメラニン細胞性母斑の良性新生物	D225				01	01	皮膚腫瘍冷凍凝固摘出術(一連につき)	K006-4\$	1	1	複合組織移植術	K019											
			上肢のメラニン細胞性母斑の良性新生物、肩を含む	D226								1	1	自家遊離複合組織移植術(顕微鏡下血管柄付きのもの)	K020											
			下肢のメラニン細胞性母斑の良性新生物、股関節部を含む	D227								1	1	組織拡張器による再建手術(一連につき)その他の場合	K0222											
			口唇の皮膚の良性新生物	D230																						
			耳および外耳道の皮膚の良性新生物	D232																						
			その他および部位不明の顔面の皮膚の良性新生物	D233																						
			頭皮および頸部の皮膚の良性新生物	D234																						
			体幹の皮膚の良性新生物	D235																						
			上肢の皮膚の良性新生物、肩を含む	D236																						
			下肢の皮膚の良性新生物、股関節部を含む	D237																						
			皮膚の良性新生物、部位不明	D239																						
			皮膚および皮下組織の毛包のうく囊	L72\$																						
			脂漏性角化症	L82																						
08	0011	急性膿皮症	丹毒	A46			手術なし	99	99	手術なし		1	2	皮弁作成術、移動術、切断術、遷延皮弁術	K015\$					1	3	貧血(その他)	130090			
			ブドウ球菌性熱傷様皮膚症候群<SS>	L00			手術あり	97	01	皮膚切開術 長径10センチメートル未満	K0011	1	2	動脈(皮)弁術、筋(皮)弁術	K016											
			膿か<疔>瘡	L01\$				97	01	デブリードマン	K002\$	1	2	遊離皮弁術(顕微鏡下血管柄付きのもの)その他の場合	K0172											
			顔面の皮膚膿瘍、せつ<フルンケル>および よう<カルプンケル>	L020				97	01	ひょう疽手術	K090\$	1	2	複合組織移植術	K019											
			頸部の皮膚膿瘍、せつ<フルンケル>および よう<カルプンケル>	L021				97	97		その他のKコード	1	2	自家遊離複合組織移植術(顕微鏡下血管柄付きのもの)	K020											

診断群分類			医療資源を最も投入した傷病名		年齢、出生時体重			手術				手術・処置等1				手術・処置等2				定義副傷病		重症度等				
MDC	コード	分類名	ICD名称	ICDコード	フラグ	年齢、出生時体重	手術分岐	対応コード	フラグ	点数表名称	区分番号等	対応コード	フラグ	処置等名称	区分番号等	対応コード	フラグ	処置等名称	区分番号等	対応コード	フラグ	疾患名	疾患コードまたはICDコード	フラグ	重症度等	
			体幹の皮膚膿瘍、せつくフルンケル> L022 および ようくカルブンケル> (四)肢の皮膚膿瘍、せつくフルンケル L024 >および ようくカルブンケル> その他の部位の皮膚膿瘍、せつくフルンケル>および ようくカルブンケル> 皮膚膿瘍、せつくフルンケル>および ようくカルブンケル>、部位不明 L029 蜂巣炎<蜂窩織炎> L03\$ 皮膚および皮下組織のその他の局所感染症 L08\$											1 1 分層植皮術 K013\$ 1 1 全層植皮術 K013-2\$												
08	0020	帯状疱疹	帯状疱疹、その他の神経系合併症を伴うもの B022 帯状疱疹(性)眼疾患 B023 播種性帯状疱疹 B027 帯状疱疹、その他の合併症を伴うもの B028 帯状疱疹、合併症を伴わないもの B029		00 0 6歳以上			99 99	手術なし																	
08	0030	疱疹(帯状疱疹を除く)、その類症	疱疹性湿疹 B000 水痘、その他の合併症を伴うもの B018 水痘、合併症を伴わないもの B019		00 0 15歳以上			99 99	手術なし																	
08	0040	ウイルス性急性発疹症	麻疹、その他の合併症を伴うもの B058 麻疹、合併症を伴わないもの B059 風疹、その他の合併症を伴うもの B068 風疹、合併症を伴わないもの B069 伝染性紅斑[第5病] B083		00 0 15歳以上			99 99	手術なし																	
08	0050	湿疹、皮膚炎群	アトピー性皮膚炎 L20\$ 脂漏性皮膚炎 L21\$ アレルギー性接触皮膚炎 L23\$ 刺激性接触皮膚炎 L24\$ 詳細不明の接触皮膚炎 L25\$ その他の皮膚炎 L30\$		00 0 15歳以上 15 1 15歳未満			99 99 97 97	手術なし 手術あり																	
08	0070	慢性膿皮症	股部の皮膚膿瘍、せつくフルンケル> L023 および ようくカルブンケル> 毛嚢のうく囊>胞 L05\$				手術なし 手術あり	99 99	手術なし					1 2 皮弁作成術、移動術、切断術、遷延皮弁術 K015\$ 1 2 動脈(皮)弁術、筋(皮)弁術 K016 1 2 遊離皮弁術(顕微鏡下血管柄付きのもの) K0172 その他の場合 1 2 複合組織移植術 K019 1 2 自家遊離複合組織移植術(顕微鏡下血管柄付きのもの) K020 その他のKコード 1 1 分層植皮術 K013\$ 1 1 全層植皮術 K013-2\$												
08	0080	痒疹、蕁麻疹	慢性単純性苔せんく癩>および痒疹 L28\$ そうく掻>痒症 L29\$ じんまく蕁麻疹>疹 L50\$					99 99	手術なし									1 4 全身麻酔								
08	0090	紅斑症	非水疱性多形紅斑 L510 その他の多形紅斑 L518 多形紅斑、詳細不明 L519 結節性紅斑 L52 その他の紅斑性病態 L53\$ 他に分類される疾患における紅斑 L54\$ 温熱性<日焼け>紅斑[温熱性皮膚炎] L590		00 0 6歳以上 06 1 6歳未満			99 99 97 97	手術なし 手術あり																	
08	0100	薬疹、中毒疹	摂取物質による皮膚炎 L27\$		00 0 6歳以上 06 1 6歳未満			99 99	手術なし					1 2 皮弁作成術、移動術、切断術、遷延皮弁術 K015\$ 1 2 動脈(皮)弁術、筋(皮)弁術 K016 1 1 デブリードマン K002\$ 1 1 分層植皮術 K013\$ 1 1 全層植皮術 K013-2\$			1 4 全身麻酔 1 1 人工呼吸 J045\$									

診断群分類			医療資源を最も投入した傷病名		年齢、出生時体重		手術				手術・処置等1			手術・処置等2			定義副傷病		重症度等									
MDC	コード	分類名	ICD名称	ICDコード	コード	年齢、出生時体重	手術分岐	対応コード	フラグ	点数表名称	区分番号等	対応コード	フラグ	処置等名称	区分番号等	対応コード	フラグ	処置等名称	区分番号等	対応コード	フラグ	疾患名	疾患コードまたはICDコード	フラグ	重症度等			
08	0105	重症薬疹	水疱性多形紅斑	L511	00	0	6歳以上			99 99 手術なし		1	2	皮弁作成術、移動術、切断術、遷延皮弁術	K015\$	1	5	血漿交換療法	J039									
			中毒性表皮剥離症[ライエル<ライル><Lyell>病]	L512	06	1	6歳未満			97 97 手術あり				1	2	動脈(皮)弁術、筋(皮)弁術	K016	1	4	全身麻酔								
08	0110	水疱症	天疱瘡	L10\$						99 99 手術なし																		
			その他のアカントリゼ<棘融解>性障害	L11\$						97 97 手術あり																		
			類天疱瘡	L12\$																								
			その他の水疱症 他に分類される疾患における水疱症 表皮水疱症	L13\$ L14 Q81\$																								
08	0120	紅皮症	剥脱性皮膚炎	L26					99 99 手術なし 97 97 手術あり																			
08	0130	角化症、角皮症	黒色表皮腫	L83	00	0	15歳以上			99 99 手術なし		1	2	皮弁作成術、移動術、切断術、遷延皮弁術	K015\$	1	1	人工呼吸	J045\$									
			後天性魚りんせん<鱗癬>	L850	15	1	15歳未満			97 97 手術あり				1	2	動脈(皮)弁術、筋(皮)弁術	K016											
			後天性掌蹠<手掌足底>角化症[角皮症]	L851										1	1	分層植皮術	K013\$											
			皮膚乾燥症<乾皮症>	L853										1	1	全層植皮術	K013-2\$											
08	0140	炎症性角化症	尋常性乾せん<癬>	L400						99 99 手術なし																		
			全身性膿疱性乾せん<癬>	L401						97 97 手術あり																		
			稽留性<連続性>先<肢>端皮膚炎	L402																								
			掌蹠<手掌足底>膿疱症	L403																								
			滴状乾せん<癬>	L404																								
			関節障害性乾せん<癬>	L405																								
			その他の乾せん<癬>	L408																								
			乾せん<癬>、詳細不明	L409																								
			類乾せん<癬>	L41\$																								
			バラ色ひこう<靴腫>疹	L42																								
			扁平苔せん<癬>	L43\$																								
			その他の丘疹落せつ<屑><りんせつ><鱗屑>>性障害	L44\$																								
			その他の乾せん<癬>性関節障害	M073\$																								
08	0150	爪の疾患	かん<嵌>入爪(甲)	L600						手術なし	99 99 手術なし		1	2	皮弁作成術、移動術、切断術、遷延皮弁術	K015\$												
			爪(甲)剥離症	L601						手術あり	97 01 爪甲除去術	K089	1	2	動脈(皮)弁術、筋(皮)弁術	K016												
			爪(甲)鉤弯症	L602							97 01 陥入爪手術	K091\$	1	2	遊離皮弁術(顕微鏡下血管柄付きのもの)	K0172												
			爪栄養障害	L603							97 97	その他のKコード	1	2	複合組織移植術	K019												
			ポー<Beau>線<爪横溝症>	L604										1	2	自家遊離複合組織移植術(顕微鏡下血管柄付きのもの)	K020											
			黄色爪症候群	L605										1	1	分層植皮術	K013\$											
			その他の爪の障害	L608										1	1	全層植皮術	K013-2\$											
			爪の障害、詳細不明	L609																								
			他に分類される疾患における爪の障害	L62\$																								
08	0160	皮膚の萎縮性障害	瘢痕性脱毛症	L66\$						99 99 手術なし		1	2	皮弁作成術、移動術、切断術、遷延皮弁術	K015\$													
			硬化性萎縮性苔せん<癬>	L900						97 01 瘢痕拘縮形成手術	K010\$	1	2	動脈(皮)弁術、筋(皮)弁術	K016													
			シュヴェニガー・ブツィ<Schweninger-Buzzi>の斑状皮膚萎縮症	L901						97 97	その他のKコード	1	2	遊離皮弁術(顕微鏡下血管柄付きのもの)	K0172													
			ヤダツソフ・ペリツアリ<Jadassohn-Pellizzari>の斑状皮膚萎縮症	L902										1	2	複合組織移植術	K019											
			パシーニ<Pasini>およびピエリーニ<Pierini>の皮膚萎縮症	L903										1	2	自家遊離複合組織移植術(顕微鏡下血管柄付きのもの)	K020											
			慢性萎縮性肢端皮膚炎	L904										1	1	分層植皮術	K013\$											
			線状皮膚萎縮症	L906										1	1	全層植皮術	K013-2\$											
			皮膚のその他の萎縮性障害	L908																								

診断群分類			医療資源を最も投入した傷病名		年齢、出生時体重		手術				手術・処置等1				手術・処置等2				定義副傷病		重症度等						
MDC	コード	分類名	ICD名称	ICDコード	コード	年齢、出生時体重	手術分岐	対応コード	フラグ	点数表名称	区分番号等	対応コード	フラグ	処置等名称	区分番号等	対応コード	フラグ	処置等名称	区分番号等	対応コード	フラグ	疾患名	疾患コードまたはICDコード	フラグ	重症度等		
			皮膚の萎縮性障害、詳細不明	L909																							
08	0180	母斑、母斑症	口唇のメラニン細胞性母斑の良性新生物 D220 耳および外耳道のメラニン細胞性母斑の良性新生物 D222 その他および部位不明の顔面のメラニン細胞性母斑の良性新生物 D223 頭皮および顔部のメラニン細胞性母斑の良性新生物 D224 メラニン細胞性母斑の良性新生物、部位不明 D229 母斑、非新生物性 I781 先天性非腫瘍性非新生物性母斑 Q825 結節性硬化症 Q851 その他の母斑症、他に分類されないもの Q858 母斑症、詳細不明 Q859				手術なし 手術あり	99 99 97 01	手術なし 皮膚、皮下腫瘍摘出術(露出部)		K005\$	1 2 1 2	皮膚弁作成術、移動術、切断術、遷延皮弁術 動脈(皮)弁術、筋(皮)弁術	K015\$ K016	1 5	皮膚レーザー照射療法	J054-2\$										
08	0190	脱毛症	円形脱毛症 L63\$ 男性ホルモン性脱毛症 L64\$ その他の非瘢痕性脱毛症 L65\$					99 99 97 97	手術なし 手術あり			1 2 1 2 1 2 1 2 1 1 1 1	皮膚弁作成術、移動術、切断術、遷延皮弁術 動脈(皮)弁術、筋(皮)弁術 遊離皮弁術(顕微鏡下血管柄付きのもの) 複合組織移植術 自家遊離複合組織移植術(顕微鏡下血管柄付きのもの) 分層植皮術 全層植皮術	K015\$ K016 K0172 K019 K020 K013\$ K013-2\$													
08	0210	ざ瘡、皮膚の障害(その他)	ざ瘡<アクネ> L70\$ その他の毛包障害 L73\$ 化膿性肉芽腫 L980					99 99 97 01 97 01 97 01 97 97	手術なし 皮膚、皮下腫瘍摘出術(露出部) 皮膚、皮下腫瘍摘出術(露出部以外) 皮膚剥削術		K005\$ K006\$ K009\$	1 2 1 1 1 1 1 1	皮膚弁作成術、移動術、切断術、遷延皮弁術 分層植皮術 全層植皮術	K015\$ K013\$ K013-2\$													
08	0220	エクリン汗腺の障害、アポクリン汗腺の障害	エクリン汗腺の障害 L74\$ アポクリン汗腺の障害 L75\$					99 99 97 01 97 01 97 02 97 02 97 03 97 97	手術なし 手術あり 皮膚、皮下腫瘍摘出術(露出部) 皮膚、皮下腫瘍摘出術(露出部以外) 腋臭症手術 交感神経節切除術 胸腔鏡下交感神経節切除術(両側)		K005\$ K006\$ K008\$ K196\$ K196-2\$	1 2 1 2 1 2 1 2 1 1 1 1	皮膚弁作成術、移動術、切断術、遷延皮弁術 動脈(皮)弁術、筋(皮)弁術 遊離皮弁術(顕微鏡下血管柄付きのもの) 複合組織移植術 自家遊離複合組織移植術(顕微鏡下血管柄付きのもの) 分層植皮術 全層植皮術	K015\$ K016 K0172 K019 K020 K013\$ K013-2\$													
08	0230	皮膚色素異常症	白斑 L80 その他の色素異常症 L81\$					99 99 97 01 97 01 97 01 97 97	手術なし 手術あり 皮膚、皮下腫瘍摘出術(露出部) 皮膚、皮下腫瘍摘出術(露出部以外) 分層植皮術 全層植皮術		K005\$ K006\$ K013\$ K013-2\$	1 1 1 1 1 1	皮膚弁作成術、移動術、切断術、遷延皮弁術 動脈(皮)弁術、筋(皮)弁術 遊離皮弁術(顕微鏡下血管柄付きのもの) 複合組織移植術	K015\$ K016 K0172 K019													
08	0240	多汗症	発汗過多<多汗>(症) R61\$					99 99 97 01 97 01 97 97	手術なし 手術あり 腋臭症手術 交感神経節切除術		K008\$ K196\$	1 2 1 2	皮膚弁作成術、移動術、切断術、遷延皮弁術 動脈(皮)弁術、筋(皮)弁術	K015\$ K016													
08	0245	放射線皮膚障害	非電離放射線の慢性曝露による皮膚変化 L57\$ 放射線皮膚炎 L58\$ 皮膚および皮下組織の放射線に関連するその他の明示された障害 L59\$					99 99 97 01 97 01	手術なし 手術あり 創傷処理 皮膚切開術		K000\$ K001\$	1 2 1 2	皮膚弁作成術、移動術、切断術、遷延皮弁術 動脈(皮)弁術、筋(皮)弁術	K015\$ K016	1 1	人工呼吸	J045\$										

診断群分類			医療資源を最も投入した傷病名		年齢、出生時体重		手術				手術・処置等1			手術・処置等2			定義副傷病		重症度等							
MDC	コード	分類名	ICD名称	ICDコード	コード	年齢、出生時体重	手術分岐	対応コード	フラグ	点数表名称	区分番号等	対応コード	フラグ	処置等名称	区分番号等	対応コード	フラグ	処置等名称	区分番号等	対応コード	フラグ	疾患名	疾患コードまたはICDコード	フラグ	重症度等	
			皮膚および皮下組織の放射線に関連する障害、詳細不明	L599				97 01		デブリードマン	K002\$	1 2		複合組織移植術	K019											
								97 01		皮膚、皮下腫瘍摘出術(露出部)	K005\$	1 2		自家遊離複合組織移植術(顕微鏡下血管柄付きのもの)	K020											
								97 01		皮膚、皮下腫瘍摘出術(露出部以外)	K006\$	1 2		組織拡張器による再建手術(一連につき)その他の場合	K0222											
								97 97		その他のKコード		1 2		骨移植術(軟骨移植術を含む。)	K059\$											
								1 1		分層植皮術	K013\$															
								1 1		全層植皮術	K013-2\$															
08	0250	褥瘡潰瘍	じよく<褥>瘡性潰瘍	L89			手術なし	99 99		手術なし		1 2		皮弁作成術、移動術、切断術、遷延皮弁術	K015\$	1 2		局所陰圧閉鎖処置	J003\$							
							手術あり	97 01		創傷処理	K000\$	1 2		動脈(皮)弁術、筋(皮)弁術	K016	1 1		重度褥瘡処置	J001-4\$							
								97 01		皮膚切開術	K001\$	1 2		遊離皮弁術(顕微鏡下血管柄付きのもの)その他の場合	K0172											
								97 01		デブリードマン	K002\$	1 2		複合組織移植術	K019											
								97 01		皮膚、皮下腫瘍摘出術(露出部)	K005\$	1 2		自家遊離複合組織移植術(顕微鏡下血管柄付きのもの)	K020											
								97 01		皮膚、皮下腫瘍摘出術(露出部以外)	K006\$	1 2		組織拡張器による再建手術(一連につき)その他の場合	K0222											
								97 97		その他のKコード		1 1		分層植皮術	K013\$											
								1 1		全層植皮術	K013-2\$															
08	0260	その他の皮膚の疾患	乳房切断後リンパ浮腫症候群	I972				99 99		手術なし																
			おむつくナブキン>皮膚炎	L22				97 97		手術あり																
			他に分類される疾患における丘疹落せつく瘡><りんせつく瘡>>性障害	L45																						
			毛髪の色および毛幹の異常	L67\$																						
			多毛症	L68\$																						
			しゅさく酒さ>	L71\$																						
			うおのめ<鶏眼>およびべんち<胼胝>	L84																						
			>																							
			点状(掌蹠<手掌足底>)角化症	L852																						
			その他の明示された表皮肥厚	L858																						
			表皮肥厚、詳細不明	L859																						
			他に分類される疾患における角皮症	L86																						
			経表皮性排除疾患	L87\$																						
			ゴットロン<Gottron>丘疹	L944																						
			血管性多形皮膚萎縮症	L945																						
			アインフム<特発性指趾離断症>	L946																						
			その他の明示された限局性結合組織障害	L948																						
			限局性結合組織障害、詳細不明	L949																						
			人工皮膚炎	L981																						
			皮膚のムチン(沈着)症	L985																						
			皮膚および皮下組織のその他の浸潤性障害	L986																						
			皮膚および皮下組織の障害、詳細不明	L989																						
			他に分類される疾患における皮膚および皮下組織のその他の障害	L99\$																						
08	0270	食物アレルギー	有害食物反応によるアナフィラキシーショック	T780				99 99		手術なし		1 1		小児食物アレルギー-負荷検査	D291-2											
			その他の有害食物反応、他に分類されないもの	T781				97 97		手術あり																
09	0010	乳房の悪性腫瘍	乳房の悪性新生物	C50\$			手術なし	99 99		手術なし		1 2		皮弁作成術、移動術、切断術、遷延皮弁術	K015\$	8 13		ベバシズマブ		1 1		脳腫瘍	010010	0	片側	
			乳房の上皮内癌	D05\$			その他の手術あり	97 06		乳腺腫瘍画像ガイド下吸引術(一連につき)	K474-3	1 2		動脈(皮)弁術、筋(皮)弁術	K016	7 12		パクリタキセル(アルブミン感濁型)		1 1		胸壁腫瘍、胸腺腫瘍	040050	1	両側	
								97 06		乳癌冷凍凝固摘出術	K475-2	1 2		遊離皮弁術(顕微鏡下血管柄付きのもの)乳房再建術の場合	K0171	6 11		トラスツズマブ		1 2		放射線皮膚障害	080245			
								97 97		その他のKコード		1 2		複合組織移植術	K019	6 11		ベルツズマブ		1 3		肺の悪性腫瘍	040040			

診断群分類			医療資源を最も投入した傷病名		年齢、出生時体重		手術				手術・処置等1				手術・処置等2				定義副傷病		重症度等					
MDC	コード	分類名	ICD名称	ICDコード	フラグ	年齢、出生時体重	手術分岐	対応コード	フラグ	点数表名称	区分番号等	対応コード	フラグ	処置等名称	区分番号等	対応コード	フラグ	処置等名称	区分番号等	対応コード	フラグ	疾患名	疾患コードまたはICDコード	フラグ	重症度等	
							動脈(皮)弁及び筋(皮)弁を用いた乳房再建術(乳房切除後)二次的に行うもの	04	05	動脈(皮)弁及び筋(皮)弁を用いた乳房再建術(乳房切除後)二次的に行うもの	K476-32	1	2	自家遊離複合組織移植術(顕微鏡下血管柄付きのもの)	K020	5	10	エリブリンメシル酸塩		1	3	骨の悪性腫瘍(骨髄を除く。)	070040			
							乳腺悪性腫瘍手術 乳房部分切除術(腋窩部郭清を伴わないもの)	03	04	乳腺悪性腫瘍手術 乳房部分切除術(腋窩部郭清を伴わないもの)	K4762	1	2	組織拡張器による再建手術(一連につき)乳房(再建手術)の場合	K0221	4	9	ゲムシタピン塩酸塩								
							乳腺悪性腫瘍手術 単純乳房切除術(乳腺全摘術)等	02	02	乳腺悪性腫瘍手術 単純乳房切除術(乳腺全摘術)	K4761	1	2	骨移植術(軟骨移植術を含む。)	K059\$	4	8	シクロホスファミド+塩酸エビルビシンあり								
							乳腺悪性腫瘍手術 乳房切除術(腋窩部郭清を伴わないもの)	02	02	乳腺悪性腫瘍手術 乳房切除術(腋窩部郭清を伴わないもの)	K4763	1	1	分層植皮術	K013\$	4	7	バクリタキセル								
							リンパ節群郭清術	02	03	リンパ節群郭清術	K627\$	1	1	全層植皮術	K013-2\$	4	7	ドセタキセル水和物								
							乳腺悪性腫瘍手術 乳房部分切除術(腋窩部郭清を伴うもの(内視鏡下によるものを含む。))等	01	01	乳腺悪性腫瘍手術 乳房部分切除術(腋窩部郭清を伴うもの(内視鏡下によるものを含む。))等	K4764	1	1	陥没乳頭形成術、再建乳房乳頭形成術	K476-2	3	6	化学療法ありかつ放射線療法なし								
							乳腺悪性腫瘍手術 乳房切除術(腋窩鎖骨下部郭清を伴うもの・胸筋切除を併施しないもの)	01	01	乳腺悪性腫瘍手術 乳房切除術(腋窩鎖骨下部郭清を伴うもの・胸筋切除を併施しないもの)	K4765	1	1	動脈(皮)弁及び筋(皮)弁を用いた乳房再建術(乳房切除後)一次的に行うもの	K476-31	2	5	放射線療法								
							乳腺悪性腫瘍手術 乳房切除術(腋窩鎖骨下部郭清を伴うもの・胸筋切除を併施するもの)	01	01	乳腺悪性腫瘍手術 乳房切除術(腋窩鎖骨下部郭清を伴うもの・胸筋切除を併施するもの)	K4766	1	3	人工腎臓 その他の場合	J0383											
							乳腺悪性腫瘍手術 拡大乳房切除術(胸骨旁、鎖骨上、下高など郭清を併施するもの)	01	01	乳腺悪性腫瘍手術 拡大乳房切除術(胸骨旁、鎖骨上、下高など郭清を併施するもの)	K4767	1	2	中心静脈注射	G005											
												1	1	人工呼吸	J045\$											
09	0020	乳房の良性腫瘍	乳房の良性新生物	D24			手術なし	99	99	手術なし		1	2	皮弁作成術、移動術、切断術、遷延皮弁術	K015\$	1	3	人工腎臓 その他の場合	J0383							
			その他および部位不明の性状不詳または不明の新生物 乳房 良性乳房異形成(症)	D486			手術あり	97	01	乳房切除術	K475	1	2	動脈(皮)弁術、筋(皮)弁術	K016	1	2	中心静脈注射	G005							
			乳房の詳細不明の塊<lump>	N63				97	02	乳腺腫瘍摘出術	K474\$	1	2	遊離皮弁術(顕微鏡下血管柄付きのもの)乳房再建術の場合	K0171	1	1	人工呼吸	J045\$							
								97	02	乳管線業区域切除術	K474-2	1	2	複合組織移植術	K019											
								97	02	乳腺腫瘍画像ガイド下吸引術(一連につき)	K474-3	1	2	自家遊離複合組織移植術(顕微鏡下血管柄付きのもの)	K020											
								97	97	その他のKコード		1	2	組織拡張器による再建手術(一連につき)乳房(再建手術)の場合	K0221											
												1	2	骨移植術(軟骨移植術を含む。)	K059\$											
												1	1	分層植皮術	K013\$											
												1	1	全層植皮術	K013-2\$											
												1	1	陥没乳頭形成術、再建乳房乳頭形成術	K476-2											
09	0030	乳房の炎症性障害	乳房の炎症性障害	N61			手術なし	99	99	手術なし						1	3	人工腎臓 その他の場合	J0383							
			分娩に関連する乳房の感染症	O91\$			手術あり	97	01	乳腺腫瘍切開術	K472	1	2	中心静脈注射	G005											
								97	01	乳腺腫瘍摘出術	K474\$	1	1	人工呼吸	J045\$											
								97	01	乳管線業区域切除術	K474-2															
								97	01	陥没乳頭形成術、再建乳房乳頭形成術	K476-2															
								97	97	その他のKコード																
09	0040	乳房の形態異常、女性化乳房、乳腺症など	乳房肥大	N62			手術なし	99	99	手術なし						1	3	人工腎臓 その他の場合	J0383							
			乳房のその他の障害	N64\$			その他の手術あり	97	02	乳腺腫瘍摘出術	K474\$	1	2	中心静脈注射	G005											
			分娩に関連する陥没乳頭	O920				97	02	乳管線業区域切除術	K474-2	1	2	人工呼吸	J045\$											
			分娩に関連する乳頭亀裂	O921				97	02	乳腺腫瘍画像ガイド下吸引術(一連につき)	K474-3	1	1													
			乳房の先天奇形	O83\$				97	02	乳房切除術	K475															
								97	03	皮膚、皮下腫瘍摘出術(露出部)	K005\$															
								97	03	皮膚、皮下腫瘍摘出術(露出部以外)	K006\$															
								97	03	乳腺腫瘍切開術	K472															
								97	03	陥没乳頭形成術、再建乳房乳頭形成術	K476-2															
								97	97	その他のKコード																
							分層植皮術等	01	01	分層植皮術	K013\$															
								01	01	全層植皮術	K013-2\$															
								01	01	皮弁作成術、移動術、切断術、遷延皮弁術	K015\$															
								01	01	動脈(皮)弁術、筋(皮)弁術	K016															

診断群分類			医療資源を最も投入した傷病名		年齢、出生時体重		手術				手術・処置等1				手術・処置等2				定義副傷病		重症度等					
MDC	コード	分類名	ICD名称	ICDコード	コ ラ グ	年 齢、出 生 時 体 重	手術 分 岐	対 応 コ ード	フ ラ グ	点数 表 名 称	区 分 番 号 等	対 応 コ ード	フ ラ グ	処 置 等 名 称	区 分 番 号 等	対 応 コ ード	フ ラ グ	処 置 等 名 称	区 分 番 号 等	対 応 コ ード	フ ラ グ	疾患 名	疾 患 コ ード また は ICD コ ード	フ ラ グ	重 症 度 等	
			インスリン非依存性糖尿病<NIDDM> > ケトアシドーシスを伴うもの その他の明示された糖尿病 昏睡を伴うもの その他の明示された糖尿病 ケトアシ ドーシスを伴うもの 詳細不明の糖尿病 昏睡を伴うもの 詳細不明の糖尿病 ケトアシドーシ スを伴うもの	E111 E130 E131 E140 E141																						
10	0050	低血糖症(糖尿病治療に伴う場合)	昏睡を伴わない薬物誘発性低血糖症	E160					99 99 手術なし 97 97 手術あり					1 2 中心静脈注射 1 1 人工呼吸	G005 J045\$								050170	0	JCS10 未満 1 JCS10 以上	
10	0060	1型糖尿病(糖尿病性ケトアシドーシスを除く。)	インスリン依存性糖尿病<IDDM> > 腎合併症を伴うもの インスリン依存性糖尿病<IDDM> > 眼合併症を伴うもの インスリン依存性糖尿病<IDDM> > 神経(学的)合併症を伴うもの インスリン依存性糖尿病<IDDM> > 末梢循環合併症を伴うもの インスリン依存性糖尿病<IDDM> > その他の明示された合併症を伴うもの インスリン依存性糖尿病<IDDM> > 多発合併症を伴うもの インスリン依存性糖尿病<IDDM> > 詳細不明の合併症を伴うもの インスリン依存性糖尿病<IDDM> > 合併症を伴わないもの	E102 E103 E104 E105 E106 E107 E108 E109					99 99 手術なし 97 97 手術あり					1 3 人工腎臓 その他の 場合	J0383											
10	0070	2型糖尿病(糖尿病性ケトアシドーシスを除く。)	インスリン非依存性糖尿病<NIDDM> > 腎合併症を伴うもの インスリン非依存性糖尿病<NIDDM> > 眼合併症を伴うもの インスリン非依存性糖尿病<NIDDM> > 神経(学的)合併症を伴うもの インスリン非依存性糖尿病<NIDDM> > 末梢循環合併症を伴うもの インスリン非依存性糖尿病<NIDDM> > その他の明示された合併症を伴うもの インスリン非依存性糖尿病<NIDDM> > 多発合併症を伴うもの インスリン非依存性糖尿病<NIDDM> > 詳細不明の合併症を伴うもの インスリン非依存性糖尿病<NIDDM> > 合併症を伴わないもの	E112 E113 E114 E115 E116 E117 E118 E119					99 99 手術なし 97 97 手術あり						1 3 人工腎臓 その他の 場合	J0383										
10	0080	その他の糖尿病(糖尿病性ケトアシドーシスを除く。)	栄養障害に関連する糖尿病 昏睡を伴うもの 栄養障害に関連する糖尿病 ケトアシ ドーシスを伴うもの 栄養障害に関連する糖尿病 腎合併 症を伴うもの 栄養障害に関連する糖尿病 眼合併 症を伴うもの 栄養障害に関連する糖尿病 神経(学 的)合併症を伴うもの 栄養障害に関連する糖尿病 末梢循 環合併症を伴うもの 栄養障害に関連する糖尿病 その他 の明示された合併症を伴うもの	E120 E121 E122 E123 E124 E125 E126					99 99 手術なし 97 97 手術あり					1 3 人工腎臓 その他の 場合	J0383	1 1 閉塞性動脈疾 患	050170									

診断群分類			医療資源を最も投入した傷病名		年齢、出生時体重		手術				手術・処置等1				手術・処置等2				定義副傷病		重症度等									
MDC	コード	分類名	ICD名称	ICDコード	フラグ	年齢、出生時体重	手術分岐	対応コード	フラグ	点数表名称	区分番号等	対応コード	フラグ	処置等名称	区分番号等	対応コード	フラグ	処置等名称	区分番号等	対応コード	フラグ	疾患名	疾患コードまたはICDコード	フラグ	重症度等					
			栄養障害に関連する糖尿病 多発合併症を伴うもの E127 栄養障害に関連する糖尿病 詳細不明の合併症を伴うもの E128 栄養障害に関連する糖尿病 合併症を伴わないもの E129 その他の明示された糖尿病 腎合併症を伴うもの E132 その他の明示された糖尿病 眼合併症を伴うもの E133 その他の明示された糖尿病 神経(学的)合併症を伴うもの E134 その他の明示された糖尿病 末梢循環合併症を伴うもの E135 その他の明示された糖尿病 その他の明示された合併症を伴うもの E136 その他の明示された糖尿病 多発合併症を伴うもの E137 その他の明示された糖尿病 詳細不明の合併症を伴うもの E138 その他の明示された糖尿病 合併症を伴わないもの E139 詳細不明の糖尿病 腎合併症を伴うもの E142 詳細不明の糖尿病 眼合併症を伴うもの E143 詳細不明の糖尿病 神経(学的)合併症を伴うもの E144 詳細不明の糖尿病 末梢循環合併症を伴うもの E145 詳細不明の糖尿病 その他の明示された合併症を伴うもの E146 詳細不明の糖尿病 多発合併症を伴うもの E147 詳細不明の糖尿病 詳細不明の合併症を伴うもの E148 詳細不明の糖尿病 合併症を伴わないもの E149 ブドウ糖負荷試験異常 R730																											
10	0100	糖尿病足病変	下肢の潰瘍、他に分類されないもの L97 糖尿病性関節障害 M142 皮膚の慢性潰瘍、他に分類されないもの L984 皮膚および皮下組織のその他の明示された障害 L988				手術なし 手術あり	99 99 97 01 97 01 97 01 97 01 97 01 97 02 97 02 97 03 97 03 97 03 97 97		手術なし 四肢切断術 上腕、前腕、手、大腿、下腿、足 四肢切断術 指(手、足) 四肢関節離断術 肘、手、足 四肢関節離断術 指(手、足) 血管移植術、バイパス移植術 断端形成術(軟部形成のもの) 断端形成術(骨形成を要するもの) 創傷処理 デブリードマン 骨掻爬術 鎖骨、膝蓋骨、手、足その他 その他のKコード	K0842 K0843 K0852 K0853 K614\$ K086\$ K087\$ K000\$ K002\$ K043\$ その他のKコード	1 2 1 2 1 2 1 1 1 1	皮弁作成術、移動術、切断術、遷延皮弁術 K015\$ 動脈(皮)弁術、筋(皮)弁術 K016 遊離皮弁術(顕微鏡下血管柄付きのもの) K0172 その他の場合 分層植皮術 K013\$ 全層植皮術 K013-2\$																	
10	0120	肥満症	肥満(症) E66\$					99 99 97 97		手術なし 手術あり																				
10	0130	甲状腺の良性結節	甲状腺の良性新生物 D34 ヨード欠乏による甲状腺障害および類縁病態 E01\$ その他の非中毒性甲状腺腫 E04\$ 甲状腺ホルモン合成障害による甲状腺腫 E071				手術なし 手術あり	99 99 97 01 97 02 97 03 97 97		手術なし 甲状腺部分切除術、甲状腺腫摘出術 片葉のみ K4611の場合 甲状腺部分切除術、甲状腺腫摘出術 両葉の場合 K4612 縦隔腫瘍、胸腺摘出術 K502 その他のKコード																				

診断群分類			医療資源を最も投入した傷病名		年齢、出生時体重		手術				手術・処置等1				手術・処置等2				定義副傷病		重症度等								
MDC	コード	分類名	ICD名称	ICDコード	コード	年齢、出生時体重	手術岐	対応コード	フラグ	点数表名称	区分番号等	対応コード	フラグ	処置等名称	区分番号等	対応コード	フラグ	処置等名称	区分番号等	対応コード	フラグ	疾患名	疾患コードまたはICDコード	フラグ	重症度等				
10	0140	甲状腺機能亢進症	びまん性甲状腺腫を伴う甲状腺中毒症 E050 中毒性単発性甲状腺結節を伴う甲状腺中毒症 E051 中毒性多結節性甲状腺腫を伴う甲状腺中毒症 E052 異所性甲状腺組織による甲状腺中毒症 E053 人工的甲状腺中毒症 E054 甲状腺クリーゼまたは急性発症 E055 その他の甲状腺中毒症 E058 甲状腺中毒症、詳細不明 E059 亜急性甲状腺炎 E061	E050 E051 E052 E053 E054 E055 E058 E059 E061			手術なし E050 手術あり E051	99 99		手術なし E050 バセドウ甲状腺全摘(亜全摘)術(両葉) E051 K462 その他のKコード E052																			
10	0150	慢性甲状腺炎	一過性甲状腺中毒症を伴う慢性甲状腺炎 E062 自己免疫性甲状腺炎 E063 薬物誘発性甲状腺炎 E064 その他の慢性甲状腺炎 E065 甲状腺炎、詳細不明 E069 分娩後甲状腺炎 E095	E062 E063 E064 E065 E069 E095			手術なし E062 手術あり E063	99 99		手術なし E062 手術あり E063																			
10	0160	甲状腺機能低下症	無症候性ヨード欠乏性甲状腺機能低下症 E02 その他の甲状腺機能低下症 E03\$ その他の明示された甲状腺障害 E078 治療後甲状腺機能低下症 E890	E02 E03\$ E078 E890			手術なし E02 手術あり E03\$	99 99		手術なし E02 手術あり E03\$																			
10	0170	急性甲状腺炎	急性甲状腺炎 E060	E060			手術なし E060 甲状腺部分切除術、甲状腺腫摘出術 E060 片葉のみ K4611 の場合 E061 喉頭腫瘍切開術 E062 K384 その他のKコード E063	99 99		手術なし E060 甲状腺部分切除術、甲状腺腫摘出術 E060 片葉のみ K4611 の場合 E061 喉頭腫瘍切開術 E062 K384 その他のKコード E063		1	1	咽頭瘻閉鎖術 E064 K382															
10	0180	副腎皮質機能亢進症、非機能性副腎皮質腫瘍	副腎皮質の悪性新生物 C740 副腎の悪性新生物、部位不明 C749 副腎の壊発性悪性新生物 C797 副腎の良性新生物 D350 副腎の性状不詳または不明の新生物 D441 薬物誘発性クッシング<Cushing>症候群 E242 異所性ACTH<副腎皮質刺激ホルモン>症候群 E243 アルコール性偽性クッシング<Cushing>症候群 E244 その他のクッシング<Cushing>症候群 E248 クッシング<Cushing>症候群、詳細不明 E249 その他の副腎性器障害 E258 副腎性器障害、詳細不明 E259 原発性アルドステロン症 E260 続発性<二次性>アルドステロン症 E261 アルドステロン症、詳細不明 E269 その他の副腎皮質機能亢進症 E270	C740 C749 C797 D350 D441 E242 E243 E244 E248 E249 E258 E259 E260 E261 E269 E270		手術なし E240 その他の手術あり E241	99 99		手術なし E240 胆管形成手術(胆管切除術を含む。) E241 K673 リンパ節摘出術 E242 K626\$ 脾摘出術 E243 K711 その他のKコード E244 K754-2 腹腔鏡下副腎摘出術等 E245 04 04 腹腔鏡下副腎摘出術 E246 K754 腹腔鏡下小切開副腎摘出術 E247 K754-3 副腎腫瘍摘出術 皮質腫瘍 E248 K7551 副腎悪性腫瘍手術等 E249 03 03 副腎悪性腫瘍手術 E250 K756 頭蓋内腫瘍摘出術等 E251 01 01 頭蓋内腫瘍摘出術 E252 K169\$ 経鼻的下垂体腫瘍摘出術 E253 K171 内視鏡下経鼻的下垂体腫瘍摘出術 E254 K171-2	1	1	造影剤注入手技 静脈造影カテーテル法 E0034 E0034																	
10	0190	褐色細胞腫、パラガングリオーマ	副腎髓質の悪性新生物 C741 大動脈小体およびその他のパラガングリア<傍神経節>の良性新生物 D356 大動脈小体およびその他のパラガングリア<傍神経節>の性状不詳または不明の新生物 D447 副腎髓質機能亢進症 E275	C741 D356 D447 E275		手術なし E270 手術あり E271	99 99		手術なし E270 後腹膜悪性腫瘍手術 E271 K643 腹腔鏡下小切開後腹膜悪性腫瘍手術 E272 K643-2 副腎悪性腫瘍手術 E273 K756 腹腔鏡下副腎悪性腫瘍手術 E274 K756-2 腹腔鏡下副腎摘出術 E275 K754-2 腹腔鏡下小切開副腎摘出術 E276 K754-3																				

診断群分類			医療資源を最も投入した傷病名		年齢、出生時体重		手術				手術・処置等1				手術・処置等2				定義副傷病		重症度等					
MDC	コード	分類名	ICD名称	ICDコード	フラグ	年齢、出生時体重	手術分岐	対応コード	フラグ	点数表名称	区分番号等	対応コード	フラグ	処置等名称	区分番号等	対応コード	フラグ	処置等名称	区分番号等	対応コード	フラグ	疾患名	疾患コードまたはICDコード	フラグ	重症度等	
										97 02 副腎腫瘍摘出術 髓質腫瘍(褐色細胞腫)	K7552															
										97 02 腹腔鏡下副腎髓質腫瘍摘出術(褐色細胞腫)	K755-2															
										97 03 大網、腸間膜、後腹膜腫瘍摘出術	K642\$															
										97 03 腹腔鏡下後腹膜腫瘍摘出術	K642-2															
										97 03 腹腔鏡下小切開後腹膜腫瘍摘出術	K642-3															
										97 04 胆管形成手術(胆管切除術を含む。)	K673															
										97 04 副腎摘出術(副腎部分切除術を含む。)	K754															
										97 97 その他のKコード																
10	0202	その他の副腎皮質機能低下症	酵素欠損による先天性副腎性器障害	E250						99 99 手術なし				1 2 中心静脈注射	G005											
			原発性副腎皮質機能不全(症)	E271						97 97 手術あり																
			アジソン<Addison>クリーゼ<発症>	E272																						
			薬物誘発性副腎皮質機能不全(症)	E273																						
			その他および詳細不明の副腎皮質機能不全(症)	E274																						
			治療後副腎皮質<髓質>機能低下症	E896																						
10	0210	低血糖症	非糖尿病性低血糖性昏睡	E15						99 99 手術なし				1 2 中心静脈注射	G005											
			その他の低血糖症	E161						97 01 膵全摘術	K704															
			低血糖症、詳細不明	E162						97 02 膵頭部腫瘍切除術	K703\$															
										97 03 膵中央切除術	K700															
										97 03 膵体尾部腫瘍切除術	K702\$															
										97 03 腹腔鏡下膵体尾部腫瘍切除術	K702-2															
										97 97 その他のKコード																
10	0220	原発性副甲状腺機能亢進症、副甲状腺腫瘍	上皮小体<副甲状腺>の悪性新生物	C750			手術なし			99 99 手術なし				1 1 頸部郭清術	K469\$											
			上皮小体<副甲状腺>の良性新生物	D351			その他の手術あり			97 04 リンパ節摘出術	K626\$															
			原発性副甲状腺<上皮小体>機能亢進症	E210						97 97	その他のKコード															
			その他の副甲状腺<上皮小体>機能亢進症	E212			副甲状腺(上皮小体)腺腫過形成手術 副甲状腺(上皮小体)摘出術等			03 03 副甲状腺(上皮小体)腺腫過形成手術 副甲状腺(上皮小体)摘出術	K4641															
			副甲状腺<上皮小体>機能亢進症、詳細不明	E213						03 03 副甲状腺(上皮小体)腺腫過形成手術 副甲状腺(上皮小体)全摘術(一部筋肉移植)	K4642															
			その他の明示された副甲状腺<上皮小体>障害	E214			胸腔鏡下肺切除術 その他のもの等			01 01 胸腔鏡下肺切除術 その他のもの	K5132															
			副甲状腺<上皮小体>障害、詳細不明	E215						01 01 肺切除術	K511\$															
										01 02 副甲状腺(上皮小体)悪性腫瘍手術(広汎)	K465															
10	0230	続発性副甲状腺機能亢進症	続発性<二次性>副甲状腺<上皮小体>機能亢進症、他に分類されないもの	E211			手術なし			99 99 手術なし																
							その他の手術あり			97 97	その他のKコード															
							副甲状腺(上皮小体)腺腫過形成手術			01 01 副甲状腺(上皮小体)腺腫過形成手術	K464\$															
10	0240	副甲状腺機能低下症	副甲状腺<上皮小体>機能低下症	E20\$						99 99 手術なし																
			治療後副甲状腺<上皮小体>機能低下症	E892						97 97 手術あり																
10	0250	下垂体機能低下症	下垂体機能低下症	E230			手術なし			99 99 手術なし				1 1 下垂体前葉負荷試験	D2871\$			1 9 成長ホルモン剤					1 2 2型糖尿病(糖尿病性ケトアシドーシスを除く。)	100070		
			薬物誘発性下垂体機能低下症	E231			手術あり			97 01 経鼻的下垂体腫瘍摘出術	K171											1 2 2 その他の副腎皮質機能低下症	100202			
			その他の下垂体障害	E236						97 01 内視鏡下経鼻的下垂体腫瘍摘出術	K171-2											1 2 尿崩症	100280			
			下垂体障害、詳細不明	E237						97 02 頭蓋内腫瘍摘出術	K169\$											1 2 代謝性疾患(糖尿病を除く。)	100300			
										97 97	その他のKコード															
10	0260	下垂体機能亢進症	下垂体の悪性新生物	C751			手術なし			99 99 手術なし				1 1 下垂体前葉負荷試験	D2871\$			1 9 ソマトスタチンアナログ								

診断群分類			医療資源を最も投入した傷病名		年齢、出生時体重		手術				手術・処置等1				手術・処置等2				定義副傷病		重症度等					
MDC	コード	分類名	ICD名称	ICDコード	フラグ	年齢、出生時体重	手術分岐	対応コード	フラグ	点数表名称	区分番号等	対応コード	フラグ	処置等名称	区分番号等	対応コード	フラグ	処置等名称	区分番号等	対応コード	フラグ	疾患名	疾患コードまたはICDコード	フラグ	重症度等	
			下垂体の良性新生物 下垂体の性状不詳または不明の新生物 末端肥大症<先端巨大症>および下垂体性巨人症 高プロラクチン血症 その他の下垂体機能亢進症 下垂体機能亢進症、詳細不明 下垂体依存性クッシング<Cushing>病 ネルソン<Nelson>症候群	D352 D443 E220 E221 E228 E229 E240 E241			手術あり	97 01	経鼻的下垂体腫瘍摘出術	K171								1 9 1 8 1 6	ベクビソマント 化学療法 放射線療法							
10	0270	間脳下垂体疾患(その他)	視床下部機能障害、他に分類されないもの 神経性無食欲症 神経性大食症	E233 F500 F502				99 99		手術なし								1 9 1 6 1 2	LH-RH 放射線療法 中心静脈注射				G005			
10	0280	尿崩症	尿崩症	E232	00 0 15歳以上 15 1 15歳未満			99 99		手術なし																
10	0285	ADH分泌異常症	抗利尿ホルモン不適合分泌候群<SIADH>	E222	00 0 15歳以上 15 1 15歳未満			99 99		手術なし																
10	0290	グルコース調節・腺内分泌障害、その他の内分泌疾患	先天性ヨード欠乏症候群 甲状腺障害、詳細不明 グルカゴン分泌増加 ガストリンの異常分泌 その他の明示された腺内分泌障害 腺内分泌障害、詳細不明 その他の明示された副腎障害 副腎障害、詳細不明 卵巣機能障害 精巣<睾丸>機能障害 思春期障害、他に分類されないもの 多腺性機能障害 カルチノイド症候群 消化管ホルモンのその他の分泌過剰 異所性ホルモン分泌、他に分類されないもの 体質性高身長 アンドロゲン抵抗性症候群 その他の明示された内分泌障害 内分泌障害、詳細不明 他に分類される疾患における内分泌腺障害 治療後低インスリン血症 治療後下垂体機能低下症 治療後卵巣機能不全(症) 治療後精巣<睾丸>機能低下症 その他の治療後内分泌および代謝障害 治療後内分泌および代謝障害、詳細不明 ターナー<Turner>症候群 クラインフェルター<Klinefelter>症候群、核型 47, XXY クラインフェルター<Klinefelter>症候群、3本以上のX染色体を持つ男性	E00\$ E079 E163 E164 E168 E169 E278 E279 E28\$ E29\$ E30\$ E31\$ E340 E341 E342 E344 E345 E348 E349 E35\$ E891 E893 E894 E895 E898 E899 Q96\$ Q980 Q981	00 0 15歳以上 15 1 15歳未満		99 99		手術なし											1 9 1 9	ソマトスタチンアナログ 性腺刺激ホルモン					

診断群分類			医療資源を最も投入した傷病名		年齢、出生時体重		手術				手術・処置等1				手術・処置等2				定義副傷病		重症度等					
MDC	コード	分類名	ICD名称	ICDコード	コード	年齢、出生時体重	手術分岐	対応コード	フラグ	点数表名称	区分番号等	対応コード	フラグ	処置等名称	区分番号等	対応コード	フラグ	処置等名称	区分番号等	対応コード	フラグ	疾患名	疾患コードまたはICDコード	フラグ	重症度等	
			クラインフェルター<Klinefelter>症候群、46、XX核型を持つ男性 46、XX核型を持つその他の男性<XX男性> クラインフェルター<Klinefelter>症候群、詳細不明	Q982 Q983 Q984																						
10	0300	代謝性疾患(糖尿病を除く。)	糖尿病 リポたんぱく<蛋白>代謝障害およびその他の脂(質)血症 炎症性関節炎および痛風結節性疾患の徴候を伴わない高尿酸血症 ポルフィリンおよびビリルビン代謝障害 銅代謝障害 鉄代謝障害 亜鉛代謝障害 リン代謝障害 マグネシウム代謝障害 その他のミネラル<鉱質>代謝障害 ミネラル<鉱質>代謝障害、詳細不明	E740 E78\$ E790 E80\$ E830 E831 E832 E833 E834 E838 E839			手術なし 手術あり	99 99 97 97	手術なし 手術あり						1 5 1 3		血漿交換療法 人工腎臓 その他の場合	J039 J0383								
10	0310	腎血管性高血圧症	腎血管性高血圧(症) 腎動脈のアテローム<じゅく>粥>状<硬化(症)> 腎動脈瘤	I150 I701 I722			手術なし 手術あり	99 99 97 01 97 97	手術なし 腎血管性高血圧症手術(経皮的腎血管拡張術) その他のKコード	K613		1 1		造影剤注入手技 動脈造影カテーテル法 主要血管の分枝血管を選択的に造影撮影した場合	E0033											
10	0320	内分泌性高血圧症(その他)	その他の腎障害による二次性<続発性>高血圧(症) 内分泌障害による二次性<続発性>高血圧(症) その他の二次性<続発性>高血圧(症) 二次性<続発性>高血圧(症)、詳細不明	I151 I152 I158 I159				99 99 97 97	手術なし 手術あり																	
10	0330	栄養障害(その他)	クワンオルコル 栄養性消耗症<マラスムス> 消耗症(性)クワンオルコル 詳細不明の重度たんぱく<蛋白>エネルギー性栄養失調(症) 中等度および軽度のたんぱく<蛋白>エネルギー性栄養失調(症) たんぱく<蛋白>エネルギー性栄養失調(症)に続発する発育遅延 詳細不明のたんぱく<蛋白>エネルギー性栄養失調(症) ビタミンA欠乏症 脚気 その他のチ<サイ>アミン欠乏症の症状発現 チ<サイ>アミン欠乏症、詳細不明 ナイアシン欠乏症[ペラグラ] その他のビタミンB群の欠乏症 アスコルビン酸欠乏症 ビタミンD欠乏症 その他のビタミン欠乏症 食事性カルシウム欠乏症 食事性セレン欠乏症 食事性亜鉛欠乏症 その他の栄養素欠乏症 その他の栄養欠乏症 栄養失調(症)およびその他の栄養欠乏症の続発・後遺症 限局性脂肪症<脂肪過多症> その他の過栄養<過剰摂食> 過栄養<過剰摂食>の続発・後遺症	E40 E41 E42 E43 E44\$ E45 E46 E50\$ E511 E518 E519 E52 E53\$ E54 E55\$ E56\$ E58 E59 E60 E61\$ E63\$ E64\$ E65 E67\$ E68	00 0 15歳以上 15 1 15歳未満		99 99 97 03 97 04 97 06 97 07 97 97	手術なし 脾摘出術 水晶体再建術 体外衝撃波胆石破砕術(一連につき) 胃瘻造設術(経皮的内視鏡下胃瘻造設術、腹腔鏡下胃瘻造設術を含む。) その他のKコード	K711 K282\$ K678 K664		1 2 1 1	中心静脈注射 人工呼吸	G005 J045\$													

診断群分類			医療資源を最も投入した傷病名		年齢、出生時体重		手術				手術・処置等1				手術・処置等2				定義副傷病		重症度等				
MDC	コード	分類名	ICD名称	ICDコード	コ ラ ド	年齢、出生 時体重	手術 分岐	対 応 コ ド	フ ラ グ	点数表名称	区 分 番 号 等	対 応 コ ド	フ ラ グ	処置等名称	区 分 番 号 等	対 応 コ ド	フ ラ グ	処置等名称	区 分 番 号 等	対 応 コ ド	フ ラ グ	疾患名	疾患コ ドまたは ICD コード	フ ラ グ	重症度 等
10	0335	代謝障害(その他)	芳香族アミノ酸代謝障害	E70\$			手術なし	99	99	手術なし					2	9	酵素補充療法		1	2	誤嚥性肺炎	040081			
			側鎖く分枝鎖>アミノ酸代謝および脂 肪酸代謝障害	E71\$			手術あり	97	03	脾摘出術	K711			1	3	人工腎臓 その他の 場合	J0383	1	2	胸水、胸膜の疾 患(その他)	040190				
			その他のアミノ酸代謝障害	E72\$				97	04	水晶体再建術	K282\$			1	2	中心静脈注射	G005	1	2	腎臓または尿路 の感染症	110310				
			乳糖不耐症	E73\$				97	06	体外衝撃波胆石破砕術(一連につき)	K678			1	1	人工呼吸	J045\$								
			フルクトース<果糖>代謝障害	E741				97	07	胃瘻造設術(経皮的内視鏡下胃瘻造設術、腹腔 鏡下胃瘻造設術を含む。)	K664														
			ガラクトース代謝障害	E742				97	97		その他のK コード														
			その他の糖質腸吸収障害	E743																					
			ビルベート<ビルビン酸>代謝および 糖新生障害	E744																					
			その他の明示された糖質代謝障害	E748																					
			糖質代謝障害、詳細不明	E749																					
			スフィンゴリド代謝障害およびその他 の脂質蓄積障害	E75\$																					
			グリコサミグリリカン代謝障害	E76\$																					
			糖たんぱく<蛋白>代謝障害	E77\$																					
			レッシュ・ナイハン<Lesch-Nyhan >症候群	E791																					
			その他のプリンおよびピリミジン代謝障 害	E798																					
			プリンおよびピリミジン代謝障害、詳細 不明	E799																					
			のう胞性線維症<システィックファイブ ローシス>	E84\$																					
			その他の代謝障害	E88\$																					
			他に分類される疾患における栄養およ び代謝障害	E90																					
10	0360	小人症	低身長、他に分類されないもの	E343				99	99	手術なし															
								97	01	骨移植術(軟骨移植術を含む。)	K059\$														
								97	97		その他のK コード														
10	0370	アミロイドーシス	アミロイドーシス<アミロイド症>	E85\$	00	0	15歳以上	手術なし	99	99	手術なし			1	3	人工腎臓 その他の 場合	J0383								
						15	1	15歳未満	手術あり	97	01	血管結紮術 その他のもの	K6072												
								97	97		その他のK コード														
10	0380	体液量減少症	体液量減少(症)	E86				99	99	手術なし															
								97	97	手術あり															
10	0391	低カリウム血症	その他のアルドステロン症	E268				手術なし	99	99	手術なし														
			低カリウム<K>血症	E876				手術あり	97	97	手術あり														
10	0392	カルシウム代謝 障害	カルシウム代謝障害	E835				手術なし	99	99	手術なし														
								手術あり	97	97	手術あり														
10	0393	その他の体液・ 電解質・酸塩基 平衡障害	高浸透圧および高ナトリウム血症	E870				手術なし	99	99	手術なし														
			低浸透圧および低ナトリウム血症	E871				手術あり	97	97	手術あり														
			アシドーシス	E872																					
			アルカローシス	E873																					
			混合型酸塩基平衡障害	E874																					
			高カリウム<K>血症	E875																					
			体液過負荷	E877																					
			その他の電解質および体液障害、他 に分類されないもの	E878																					
11	001x	腎腫瘍	110011 腎の悪性腫瘍					手術なし	99	99	手術なし	1	1	造影剤注入手技 動脈造影カテーテル法	E0033 \$	4	10	IL-2		1	3	肺の悪性腫瘍	040040		
			腎盂を除く腎の悪性新生物	C64				その他の手術あり	97	03	血管塞栓術(頭部、胸腔、腹腔内血管等)	K615\$			3	9	テムシロリムス		1	3	骨の悪性腫瘍 (脊椎を除く。)	070040			
			腎および腎盂の続発性悪性新生物	C790					97	04	静脈血栓摘出術	K619\$			2	8	スニチニプリゴ酸								
			110012 腎の良性腫瘍						97	97		その他のK コード			2	8	エベロリムス								
			腎の良性新生物	D300				腎(尿管)悪性腫瘍手術 等	01	01	腎(尿管)悪性腫瘍手術	K773			2	7	アキシチニブ								
			腎の性状不詳または不明の新生物	D410					01	02	腹腔鏡下腎(尿管)悪性腫瘍手術	K773-2			2	7	ソラフェニブトシル酸								
									01	02	腹腔鏡下小切開腎(尿管)悪性腫瘍手術	K773-3			1	6	化学療法								

診断群分類			医療資源を最も投入した傷病名		年齢、出生時体重		手術				手術・処置等1				手術・処置等2				定義副傷病		重症度等					
MDC	コード	分類名	ICD名称	ICDコード	コード	年齢、出生時体重	手術分岐	対応コード	フラグ	点数表名称	区分番号等	対応コード	フラグ	処置等名称	区分番号等	対応コード	フラグ	処置等名称	区分番号等	対応コード	フラグ	疾患名	疾患コードまたはICDコード	フラグ	重症度等	
								01	02	腎腫瘍凝固・焼灼術(冷凍凝固によるもの)	K773-4							1	6	放射線療法						
																		1	5	インターフェロン						
																		1	2	中心静脈注射	G005					
																		1	1	人工呼吸	J045\$					
11	002x	性器の悪性腫瘍	110021 陰茎の悪性腫瘍 陰茎の悪性新生物 C60\$ 陰茎の上皮内癌 D074				手術なし	99	99	手術なし		1	1	デブリードマン	K002\$	1	8	化学療法								
							手術あり	97	11	陰茎悪性腫瘍手術	K827\$	1	1	分層植皮術	K013\$	1	6	放射線療法								
								97	12	リンパ節群郭清術 鼠径部及び股部	K6276	1	1	全層植皮術	K013-2\$	1	2	中心静脈注射	G005							
								97	13	リンパ節群郭清術 後腹膜	K6277	1	1	皮弁作成術、移動術、切断術、遷延皮弁術	K015\$	1	1	人工呼吸	J045\$							
			110022 性器の悪性腫瘍 男性生殖器の境界部病巣の悪性新生物 C638 男性生殖器の悪性新生物、部位不明 C639					97	13	リンパ節群郭清術 骨盤	K6278	1	1	動脈(皮)弁術、筋(皮)弁術	K016											
			腎尿路の境界部病巣の悪性新生物 C688 尿路の悪性新生物、部位不明 C689					97	15	骨移植術(軟骨移植術を含む。)	K059\$	1	1	遊離皮弁術(顕微鏡下血管柄付きのもの) その他の場合	K0172											
			その他および部位不明の男性生殖器の上皮内癌 D076					97	16	尿道下裂形成手術	K819	1	1	複合組織移植術	K019											
								97	16	陰茎形成術	K819-2	1	1	自家遊離複合組織移植術(顕微鏡下血管柄付きのもの)	K020											
								97	17	包茎手術	K828\$	1	1	粘膜移植術	K021\$											
								97	97	その他のKコード		1	1	粘膜弁手術	K021-2\$											
												1	1	神経移植術	K198											
												1	1	膀胱瘻造設術	K805											
11	004x	尿道・性器の良性腫瘍	110041 尿道腫瘍 尿道の良性新生物 D304 尿道粘膜脱 N363				手術なし	99	99	手術なし																
							手術あり	97	01	皮膚、皮下腫瘍摘出術(露出部以外)	K006\$															
								97	02	皮膚、皮下、粘膜下血管腫摘出術(露出部以外)	K004\$															
			110042 性器の良性腫瘍(その他) 陰茎の良性新生物 D290 その他の男性生殖器の良性新生物 D297 男性生殖器の良性新生物、部位不明 D299 その他の尿路の良性新生物 D307					97	03	分層植皮術	K013\$															
			尿道の良性新生物、部位不明 D309 精巣<睾丸>の性状不詳または不明の新生物 D401 その他の男性生殖器の性状不詳または不明の新生物 D407 男性生殖器の性状不詳または不明の新生物、部位不明 D409 腎盂の性状不詳または不明の新生物 D411 尿管の性状不詳または不明の新生物 D412 尿道の性状不詳または不明の新生物 D413 膀胱の性状不詳または不明の新生物 D414 その他の尿路の性状不詳または不明の新生物 D417 尿路の性状不詳または不明の新生物、部位不明 D419					97	03	全層植皮術	K013-2\$															
								97	04	外尿道腫瘍切除術	K816															
								97	05	女子尿道脱手術	K822															
								97	97	その他のKコード																
11	0050	後腹膜疾患	後腹膜および腹膜の続発性悪性新生物 C786 後腹膜の良性新生物 D200 その他および部位不明の性状不詳または不明の新生物 後腹膜 D483				手術なし	99	99	手術なし								1	8	化学療法		1	2	誤嚥性肺炎	040081	
							その他の手術あり	97	97	その他のKコード								1	6	放射線療法		1	3	敗血症	180010	
							後腹膜悪性腫瘍手術等	01	01	後腹膜悪性腫瘍手術	K643							1	2	中心静脈注射	G005					
								01	01	腹腔鏡下小切開後腹膜悪性腫瘍手術	K643-2							1	1	人工呼吸	J045\$					
								01	02	大網、腸間膜、後腹膜腫瘍摘出術	K642\$															
								01	02	腹腔鏡下後腹膜腫瘍摘出術	K642-2															
								01	02	腹腔鏡下小切開後腹膜腫瘍摘出術	K642-3															
								01	03	腎(尿管)悪性腫瘍手術	K773															
								01	03	腹腔鏡下腎(尿管)悪性腫瘍手術	K773-2															
								01	03	腹腔鏡下小切開腎(尿管)悪性腫瘍手術	K773-3															
								01	03	腎腫瘍凝固・焼灼術(冷凍凝固によるもの)	K773-4															

診断群分類			医療資源を最も投入した傷病名		年齢、出生時体重		手術				手術・処置等1				手術・処置等2				定義副傷病		重症度等						
MDC	コード	分類名	ICD名称	ICDコード	フラグ	年齢、出生時体重	手術分岐	対応コード	フラグ	点数表名称	区分番号等	対応コード	フラグ	処置等名称	区分番号等	対応コード	フラグ	処置等名称	区分番号等	対応コード	フラグ	疾患名	疾患コードまたはICDコード	フラグ	重症度等		
										01 04 試験開腹術	K636																
										01 04 腹腔鏡下試験開腹術	K636-3																
										01 04 腹腔鏡下試験切除術	K636-4																
										01 05 経皮的腎(腎盂)瘻造設術	K775																
										01 05 残存尿管摘出術	K784																
										01 05 尿管剥離術	K784-2																
										01 05 尿管膀胱吻合術	K786																
										01 05 尿管尿管吻合術	K787																
										01 06 リンパ節群郭清術 後腹膜	K6277																
										01 06 リンパ節群郭清術 骨盤	K6278																
11	0060	腎盂・尿管の悪性腫瘍	腎盂の悪性新生物	C65			手術なし	99	99	手術なし		1	1	経皮的腎(腎盂)瘻造設術	K775	2	8	化学療法		1	1	白血球疾患(その他)	130070				
			尿管の悪性新生物	C66			その他の手術あり	97	97	その他のKコード						1	6	放射線療法		1	3	肺の悪性腫瘍	040040				
			その他および部位不明の腎尿路の上皮内癌	D091			経尿道的腎盂尿管腫瘍摘出術等	02	03	経尿道的腎盂尿管腫瘍摘出術	K785					1	2	中心静脈注射	G005	1	3	骨の悪性腫瘍(脊椎を除く。)	070040				
										02 03 腹腔鏡下小切開尿管腫瘍摘出術	K785-2					1	1	人工呼吸	J045\$								
										02 04 膀胱悪性腫瘍手術 経尿道的手術	K8036\$																
										02 04 腹腔鏡下膀胱悪性腫瘍手術	K803-2																
										02 04 腹腔鏡下小切開膀胱悪性腫瘍手術	K803-3																
										02 05 血管塞栓術(頭部、胸腔、腹腔内血管等)	K615\$																
										02 06 膀胱単純摘除術 その他のもの	K8012																
										02 07 経皮的腎盂腫瘍切除術(経皮的腎瘻造設術を含む。)	K765																
							腎(尿管)悪性腫瘍手術等	01	01	腎(尿管)悪性腫瘍手術	K773																
										01 02 腹腔鏡下腎(尿管)悪性腫瘍手術	K773-2																
										01 02 腹腔鏡下小切開腎(尿管)悪性腫瘍手術	K773-3																
										01 02 腎腫瘍凝固・焼灼術(冷凍凝固によるもの)	K773-4																
11	0070	膀胱腫瘍	膀胱の悪性新生物	C67\$			手術なし	99	99	手術なし		1	1	血管塞栓術(頭部、胸腔、腹腔内血管等)	K615\$	2	8	化学療法		1	1	白血球疾患(その他)	130070				
			尿道の悪性新生物	C680			その他の手術あり	97	03	尿管皮膚瘻造設術	K790	1	1	経皮的腎(腎盂)瘻造設術	K775	1	6	放射線療法		1	3	肺の悪性腫瘍	040040				
			尿道傍腺の悪性新生物	C681				97	03	膀胱壁切除術	K799	1	1	膀胱内凝血除去術	K797	1	2	中心静脈注射	G005	1	3	ヘルニアの記載のない腸閉塞	060210				
			膀胱ならびにその他および部位不明の尿路の続発性悪性新生物	C791				97	03	膀胱憩室切除術	K800	1	1	膀胱瘻造設術	K805	1	1	人工呼吸	J045\$	1	3	骨の悪性腫瘍(脊椎を除く。)	070040				
			膀胱の上皮内癌	D090				97	03	膀胱単純摘除術	K801\$										1	3	水腎症(その他)	110420			
			膀胱の良性新生物	D303						97 03 膀胱腫瘍摘出術	K802											1	3	貧血(その他)	130090		
										97 03 腹腔鏡下小切開膀胱腫瘍摘出切除術	K802-4																
										97 03 腹腔鏡下膀胱部分切除術	K802-5																
										97 03 尿管摘出術	K804																
										97 03 腹腔鏡下尿管摘出術	K804-2																
										97 03 尿道悪性腫瘍摘出術	K817\$																
										97 97 その他のKコード																	
							膀胱悪性腫瘍手術 経尿道的手術	02	02	膀胱悪性腫瘍手術 経尿道的手術	K8036\$																
							膀胱悪性腫瘍手術 切除等	01	01	膀胱悪性腫瘍手術 切除	K8031																
										01 01 膀胱悪性腫瘍手術 全摘(腸管等を利用して尿路変更を行わないもの)	K8032																
										01 01 膀胱悪性腫瘍手術 全摘(尿管S状結腸吻合を利用して尿路変更を行うもの)	K8033																
										01 01 膀胱悪性腫瘍手術 全摘(回腸又は結腸導管を利用して尿路変更を行うもの)	K8034																
										01 01 膀胱悪性腫瘍手術 全摘(代用膀胱を利用して尿路変更を行うもの)	K8035																
										01 01 腹腔鏡下膀胱悪性腫瘍手術	K803-2																
										01 01 腹腔鏡下小切開膀胱悪性腫瘍手術	K803-3																
11	0080	前立腺の悪性腫瘍	前立腺の悪性新生物	C61			手術なし	99	99	手術なし		1	1	前立腺針生検法	D413	3	9	密封小線源治療(一週につき)組織内照射 前立腺癌に対する永久挿入療法	M0043	1	1	骨の悪性腫瘍(脊椎を除く。)	070040				
			その他の明示された男性生殖器の悪性新生物	C637			その他の手術あり	97	04	経尿道的前立腺手術	K841\$					2	6	放射線療法		1	1	白血球疾患(その他)	130070				
			前立腺の上皮内癌	D075				97	05	前立腺被膜下摘出術	K840					1	8	ドセタキセル水和物		1	2	肺の悪性腫瘍	040040				

診断群分類			医療資源を最も投入した傷病名		年齢、出生時体重		手術				手術・処置等1				手術・処置等2				定義副傷病		重症度等					
MDC	コード	分類名	ICD名称	ICDコード	コラド	年齢、出生時体重	手術分岐	対応コード	フラグ	点数表名称	区分番号等	対応コード	フラグ	処置等名称	区分番号等	対応コード	フラグ	処置等名称	区分番号等	対応コード	フラグ	疾患名	疾患コードまたはICDコード	重症度等		
								97	97	その他のKコード				1	7			化学療法		1	2	肝・肝内胆管の悪性腫瘍(続発性を含む。)	060050			
							精巣摘出術	02	03	精巣摘出術	K830			1	2			中心静脈注射	G005	1	3	水腎症(その他)	110420			
							前立腺悪性腫瘍手術等	01	01	前立腺悪性腫瘍手術	K843			1	1			人工呼吸	J045\$							
								01	02	腹腔鏡下前立腺悪性腫瘍手術	K843-2															
								01	02	腹腔鏡下小切開前立腺悪性腫瘍手術	K843-3															
11	0100	精巣腫瘍	精巣<睾丸>の悪性新生物	C62\$			手術なし	99	99	手術なし				1	1			血管塞栓術(頭部、胸腔、腹腔内血管等)	K615\$			1	1	白血球疾患(その他)	130070	
			精巣上体<副睾丸>の悪性新生物	C630			その他の手術あり	97	02	精巣上体摘出術	K832			1	1			リンパ節摘出術	K626\$			1	6			
			精索の悪性新生物	C631				97	04	精巣摘出術	K830			1	1			リンパ節群郭清術 後腹膜	K6277			1	2			
			陰のう<囊>の悪性新生物	C632				97	97	その他のKコード				1	1			腹腔鏡下小切開後腹膜リンパ節群郭清術	K627-4			1	1			
			精索の良性脂肪腫性新生物(脂肪腫を含む)	D176			精巣悪性腫瘍手術	01	01	精巣悪性腫瘍手術	K833			1	1			リンパ節群郭清術 骨盤	K6278							
			精巣<睾丸>の良性新生物	D292																						
			精巣上体<副睾丸>の良性新生物	D293																						
11	012x	上部尿路疾患	110121 上部尿路結石				手術なし	99	99	手術なし				1	1			経皮的腎(腎盂)瘻造設術	K775			1	1	敗血症	180010	
			腎結石および尿管結石閉塞を伴う水腎症	N132			その他の手術あり	97	05	経皮的尿管拡張術(経皮的腎瘻造設術を含む。)	K766															
			腎結石および尿管結石	N20\$				97	05	経皮的腎囊胞穿刺術	K771															
			110122 上部尿路疾患(その他)					97	05	経皮的腎(腎盂)瘻造設術	K775															
			腎盂の良性新生物	D301				97	05	経尿道的尿管狭窄拡張術	K783															
			尿管の良性新生物	D302				97	05	経尿道的腎盂尿管腫瘍摘出術	K785															
			腎のう<囊>胞、後天性	N281				97	05	腹腔鏡下小切開尿管腫瘍摘出術	K785-2															
			腎および尿管のその他の明示された障害	N288				97	97	その他のKコード																
							体外衝撃波腎・尿管結石破碎術(一連につき)	04	04	体外衝撃波腎・尿管結石破碎術(一連につき)	K768															
							経皮的尿路結石除去術(経皮的腎瘻造設術を含む。)	03	03	経皮的尿路結石除去術(経皮的腎瘻造設術を含む。)	K764															
							経尿道的尿路結石除去術等	02	02	経尿道的尿路結石除去術等	K781\$															
							腎切石術等	02	02	ピンハンマー式尿路結石破碎術	K781-2															
								01	01	腎切石術	K763															
								01	01	腎切半術	K759															
								01	01	腎盂切石術	K767															
								01	01	腎摘出術	K772															
								01	01	腹腔鏡下腎摘出術	K772-2															
								01	01	腹腔鏡下小切開腎摘出術	K772-3															
								01	01	尿管切石術	K782\$															
11	013x	下部尿路疾患	110131 下部尿路結石症			00 0 2歳以上	手術なし	99	99	手術なし				1	1			膀胱瘻造設術	K805			1	4	シンチグラム	E100\$	
			下部尿路結石	N21\$		02 1 2歳未満	その他の手術あり	97	02	経尿道的尿管凝血除去術(バスケットワイヤーカテーテル使用)	K798-2															
			110132 膀胱尿管逆流症					97	03	尿道結石、異物摘出術	K815\$															
			膀胱尿管逆流性尿路疾患	N137				97	97	その他のKコード																
			その他の閉塞性尿路疾患および逆流性尿路疾患	N138			膀胱結石、異物摘出術	06	08	膀胱結石、異物摘出術 経尿道的手術	K7981															
			閉塞性尿路疾患および逆流性尿路疾患、詳細不明	N139			膀胱結石、異物摘出術	06	08	尿失禁手術	K823\$															
			先天性膀胱尿管逆流	Q627				06	08	腹腔鏡下尿失禁手術	K823-4															
			110133 神経因性膀胱					06	08	人工尿道括約筋植込・置換術	K823-5															
			馬尾症候群	G834			膀胱結石、異物摘出術	05	01	膀胱結石、異物摘出術 膀胱高位切開術	K7982															
			神経因性膀胱(機能障害)、他に分類されないもの	N31\$			尿管膀胱吻合術等	03	05	尿管膀胱吻合術	K786															
			110134 下部尿路の炎症					03	06	膀胱尿管逆流手術	K809-2															
			尿路性器のクラミジア感染症、詳細不明	A562				03	06	腹腔鏡下膀胱内手術	K809-3															
			膀胱炎	N30\$			尿道狭窄内視鏡手術等	02	04	尿道狭窄内視鏡手術	K821															
			尿道炎および尿道症候群	N34\$				02	04	外尿道口切開術	K814															
			110135 尿道狭窄					02	04	尿道狭窄拡張術(尿道バルーンカテーテル)	K821-2															
			尿道狭窄	N35\$				02	04	尿道ステント前立腺部尿道拡張術	K821-3															
			処置後尿道狭窄	N991			尿道形成手術	01	07	尿道形成手術	K818\$															

診断群分類			医療資源を最も投入した傷病名		年齢、出生時体重		手術				手術・処置等1				手術・処置等2				定義副傷病		重症度等							
MDC	コード	分類名	ICD名称	ICDコード	フラグ	年齢、出生時体重	手術分岐	対応コード	フラグ	点数表名称	区分番号等	対応コード	フラグ	処置等名称	区分番号等	対応コード	フラグ	処置等名称	区分番号等	対応コード	フラグ	疾患名	疾患コードまたはICDコード	フラグ	重症度等			
			110136 尿失禁 緊張性<腹圧性>尿失禁 N393 その他の明示された尿失禁 N394																									
11	0200	前立腺肥大症等	前立腺の良性新生物 D291 前立腺の性状不詳または不明の新生物 D400 前立腺肥大(症) N40				手術なし 99 99 手術なし その他の手術あり 97 05 経尿道的前立腺高温度治療(一連につき) K841-3 97 05 焦点式高エネルギー超音波療法(一連につき) K841-4 97 97 その他のKコード K841-2\$ 経尿道的レーザー前立腺切除術 04 04 経尿道的レーザー前立腺切除術 K841\$ 経尿道的前立腺手術 02 02 経尿道的前立腺手術 K840 前立腺被膜下摘出術 01 01 前立腺被膜下摘出術					1	1	前立腺針生検法 D413														
11	022x	男性生殖器疾患	110221 男性生殖器炎症性疾患 前立腺の炎症性疾患 N41\$ 精巣<睾丸>炎および精巣上体<副精丸>炎 N45\$ 110222 陰茎・包皮の疾患 過長包皮、包皮およびかんく嵌頓包茎 N47 陰茎のその他の障害 N48\$ 110223 陰嚢内疾患(悪性、炎症性疾患を除く。) 陰のうく嚢>の良性新生物 D294 陰のうく嚢>静脈瘤 I861 精巣<睾丸>水腫および精液瘤 N43\$ 精巣<睾丸>捻転 N44 110224 男性生殖器の障害 男性不妊(症) N46 男性生殖器のその他の明示された障害 N508				手術なし 99 99 手術なし その他の手術あり 97 06 停留精巣固定術 K836 97 07 精巣摘出術 K830 97 08 精巣上体摘出術 K832 97 09 精管切断、切除術(両側) K829 97 10 前立腺腫瘍切開術 K839 97 97 その他のKコード K828\$ 03 03 精索静脈瘤手術等 K834 03 04 精索静脈瘤手術 K834-2 02 02 陰嚢水腫手術 K835\$ 02 02 ヘルニア手術 鼠径ヘルニア K6335 02 02 腹腔鏡下鼠径ヘルニア手術(両側) K634 01 01 精索捻転手術 K838\$															1	3	2型糖尿病(糖尿病性ケトアシドーシスを除く。) 100070 1	3	前立腺肥大症等 110200		
11	0260	ネフローゼ症候群	ネフローゼ症候群 N04\$		00	0	2歳以上	手術なし 99 99 手術なし				1	1	経皮的針生検法 D412		3	5	血漿交換療法 J039										
					02	1	2歳未満	手術あり 97 01 動脈形成術、吻合術 その他の動脈 K6105 97 97 その他のKコード								1	3	人工腎臓 その他の場合 J0383										
11	0270	急速進行性腎炎症候群	急速進行性腎炎症候群 N01\$		00	0	2歳以上	手術なし 99 99 手術なし				1	1	動脈形成術、吻合術 その他の動脈 K6105		3	5	血漿交換療法 J039										
					02	1	2歳未満	手術あり 97 97 手術あり								1	3	人工腎臓 その他の場合 J0383										
11	0275	急性腎炎症候群	急性腎炎症候群 N00\$		00	0	2歳以上	手術なし 99 99 手術なし				1	1	動脈形成術、吻合術 その他の動脈 K6105														
					02	1	2歳未満	手術あり 97 97 手術あり																				
11	0280	慢性腎炎症候群・慢性間質性腎炎・慢性腎不全	腎不全を伴う高血圧性腎疾患 I120 腎不全を伴わない高血圧性腎疾患 I129 反復性および持続性血尿 N02\$ 慢性腎炎症候群 N03\$ 詳細不明の腎炎症候群 N05\$ 明示された形態学的病変を伴う単たんばく<蛋白>尿 N06\$ 遺伝性腎症<ネフロパシー>、他に分類されないもの N07\$ 他に分類される疾患における糸球体障害 N08\$ 慢性尿管間質性腎炎 N11\$		00	0	2歳以上	手術なし 99 99 手術なし その他の手術あり 97 97 内シャント血栓除去術等 03 06 内シャント血栓除去術 K608-3 03 07 経皮的シャント拡張術・血栓除去術 K616-4 03 08 血管結紮術 その他のもの K6072 動脈形成術、吻合術 02 02 動脈形成術、吻合術 その他の動脈 K6105 その他の動脈等 02 03 内シャント又は外シャント設置術 K610-3 02 04 血管移植術、バイパス移植術 その他の動脈 K6146 02 05 上腕動脈表在化法 K607-3																				
					02	1	2歳未満	手術あり 97 97								3	5	持続緩徐式血液濾過 J038-2		1	1	誤嚥性肺炎 040081						
					02	4		腹腔灌流 連続携行式腹腔灌流 J0421								1	3	胸水、胸膜の疾患(その他) 040190										
					1	3		人工腎臓 その他の場合 J0383							1	3	敗血症 180010											

診断群分類			医療資源を最も投入した傷病名		年齢、出生時体重		手術				手術・処置等1				手術・処置等2				定義副傷病		重症度等					
MDC	コード	分類名	ICD名称	ICDコード	フラグ	年齢、出生時体重	手術分岐	対応コード	フラグ	点数表名称	区分番号等	対応コード	フラグ	処置等名称	区分番号等	対応コード	フラグ	処置等名称	区分番号等	対応コード	フラグ	疾患名	疾患コードまたはICDコード	フラグ	重症度等	
			尿細管間質性腎炎、急性または慢性と明示されないもの 薬物および重金属により誘発された尿細管間質および尿細管の病態 慢性腎不全 持続性たんぱく尿、詳細不明 起立性たんぱく尿、詳細不明	N12 N14\$ N18\$ N391 N392			連続携行式腹腔灌流用カテーテル腹腔内留置術	01 01		連続携行式腹腔灌流用カテーテル腹腔内留置術	K635-3															
11	0290	急性腎不全	肝腎症候群 急性腎不全	K767 N17\$			手術なし その他の手術あり	99 99 97 02		手術なし 動脈形成術、吻合術 その他の動脈	K6105			3 5 持続緩徐式血液濾過 1 3 人工腎臓 その他の場合	J038-2 J0383	1 1 1 1 1 3		肺炎、急性気管支炎、急性細気管支炎 誤嚥性肺炎 敗血症	040080 040081 180010							
11	0310	腎臓または尿路の感染症	急性尿細管間質性腎炎 膿腎(症) 腎膿瘍および腎周囲膿瘍 尿路感染症、部位不明	N10 N136 N151 N390			手術なし その他の手術あり	99 99 97 02		手術なし 腎摘出術	K772	1 1	1 1	経皮的腎(腎盂)瘻造設術 経尿道的尿管ステント留置術	K775 K783-2	1 1 1 1		誤嚥性肺炎 敗血症	040081 180010							
11	0320	腎、泌尿器の疾患(その他)	腎静脈の血栓症および血栓症 バルカン<Balkan>腎症<ネフロパシー> その他の明示された尿細管間質性疾患 腎尿細管間質性疾患、詳細不明 他に分類される疾患における尿細管間質性障害 詳細不明の腎不全 他に分類される疾患における尿路結石 詳細不明の腎仙痛 腎尿細管機能障害から生じた障害 詳細不明の萎縮腎 原因不明の矮小腎 腎および尿管の障害、詳細不明 他に分類される疾患における腎および尿管のその他の障害 その他の膀胱障害 他に分類される疾患における膀胱障害 尿道瘻 尿道憩室 尿道小丘 尿道のその他の明示された障害 尿道の障害、詳細不明 他に分類される疾患における尿道の障害 尿路系のその他の明示された障害 尿路系の障害、詳細不明	I823 N150 N158 N159 N16\$ N19 N22\$ N23 N25\$ N26 N27\$ N289 N29\$ N32\$ N33\$ N360 N361 N362 N368 N369 N37\$ N398 N399	00 0 6歳以上 06 1 6歳未満		手術なし その他の手術あり 瘢痕拘縮形成手術等	99 99 97 97 01 01		手術なし その他の手術あり 瘢痕拘縮形成手術	K775 K772 K772-2	1 1 1 1	1 1	シンテグラム	E100\$											
			腎尿細管間質性疾患、詳細不明 他に分類される疾患における尿細管間質性障害 詳細不明の腎不全 他に分類される疾患における尿路結石 詳細不明の腎仙痛 腎尿細管機能障害から生じた障害 詳細不明の萎縮腎 原因不明の矮小腎 腎および尿管の障害、詳細不明 他に分類される疾患における腎および尿管のその他の障害 その他の膀胱障害 他に分類される疾患における膀胱障害 尿道瘻 尿道憩室 尿道小丘 尿道のその他の明示された障害 尿道の障害、詳細不明 他に分類される疾患における尿道の障害 尿路系のその他の明示された障害 尿路系の障害、詳細不明	N16\$ N19 N22\$ N23 N25\$ N26 N27\$ N289 N29\$ N32\$ N33\$ N360 N361 N362 N368 N369 N37\$ N398 N399			01 01 01 02 01 02 01 03 01 03 01 04 01 05 01 06 01 06 01 07 01 07 01 07 01 09 01 10 01 11 01 12 01 13 01 14 01 16 01 17 01 17		尿道下裂形成手術 陰莖形成術 分層植皮術 全層植皮術 皮弁作成術、移動術、切断術、遅延皮弁術 副甲状腺(上皮小体)腺腫過形成手術 腎盂形成手術 腹腔鏡下腎盂形成手術 腎摘出術 腹腔鏡下腎摘出術 腹腔鏡下小切開腎摘出術 経皮的腎(腎盂)瘻造設術 経尿道的尿管狭窄拡張術 小腸結腸内視鏡的止血術 尿管切石術 尿管口形成手術 動脈形成術、吻合術 その他の動脈 経皮的腎盂腫瘍切除術(経皮的腎瘻造設術を含む。) 経尿道的腎盂尿管腫瘍摘出術 腹腔鏡下小切開尿管腫瘍摘出術	K819 K819-2 K013\$ K013-2\$ K015\$ K464\$ K778 K778-2 K772 K772-2 K772-3 K775 K783 K722 K782\$ K794 K6105 K765 K785 K785-2																

診断群分類			医療資源を最も投入した傷病名		年齢、出生時体重		手術				手術・処置等1				手術・処置等2				定義副傷病		重症度等											
MDC	コード	分類名	ICD名称	ICDコード	コード	年齢、出生時体重	手術分岐	対応コード	フラグ	点数表名称	区分番号等	対応コード	フラグ	処置等名称	区分番号等	対応コード	フラグ	処置等名称	区分番号等	対応コード	フラグ	疾患名	疾患コードまたはICDコード	フラグ	重症度等							
			前立腺のその他の障害 男性生殖器の炎症性障害、他に分類されないもの 精巣<睾丸>の萎縮 男性生殖器の血管障害 男性生殖器の障害、詳細不明 他に分類される疾患における男性生殖器の障害 処置後腎不全 (手)術後陰嚢着 子宮切除陰嚢(壁)脱 処置後骨盤腹膜嚢着 尿路の外部ストマの機能不全 腎尿路生殖器系のその他の処置後障害 腎尿路生殖器系の処置後障害、詳細不明 尿管の無発生 尿管のその他の先天奇形	N42\$ N49\$ N500 N501 N509 N51\$ N990 N992 N993 N994 N995 N998 N999 Q624 Q628						01 18 膀胱腫瘍摘出術 01 18 腹腔鏡下小切開膀胱腫瘍摘出切除術 01 18 腹腔鏡下膀胱部分切除術 01 19 膀胱壁切除術 01 20 膀胱単純摘除術 01 21 試験開腹術 01 21 腹腔鏡下試験開腹術 01 21 腹腔鏡下試験切除術 01 22 尿失禁手術 01 22 腹腔鏡下尿失禁手術 01 23 膀胱瘻造設術 01 24 尿道形成手術 01 24 尿道狭窄拡張術(尿道バルーンカテーテル) 01 25 尿道狭窄内視鏡手術 01 25 尿道ステント前立腺部尿道拡張術 01 26 外尿道腫瘍切除術 01 27 尿道周囲腫瘍切開術 01 28 精巣摘出術 01 29 膀胱結石、異物摘出術 経尿道的手術 01 29 経尿道的尿管凝血除去術(バスケットワイヤーカテーテル使用) 01 30 尿道結石、異物摘出術 01 31 経尿道的尿管結石除去術	K802 K802-4 K802-5 K799 K801\$ K636 K636-3 K636-4 K823\$ K823-4 K805 K818\$ K821-2 K821 K821-3 K816 K813 K830 K7981 K798-2 K815\$ K781\$																					
11	0420	水腎症(その他)	尿管腎盂移行部閉塞を伴う水腎症 尿管狭窄を伴う水腎症、他に分類されないもの その他および詳細不明の水腎症 尿管(症) 水腎症を伴わない尿管の屈曲および狭窄	N130 N131 N133 N134 N135			手術なし その他の手術あり			99 99 手術なし 97 03 経尿道的尿管狭窄拡張術 97 04 経皮的尿管拡張術(経皮的腎瘻造設術を含む。) 97 05 経皮的腎(腎盂)瘻造設術 97 05 経尿道的尿管ステント留置術 97 05 経尿道的尿管ステント抜去術 97 05 膀胱結石、異物摘出術 経尿道的手術 97 97 腎摘出術等 01 01 腎摘出術 01 01 腹腔鏡下腎摘出術 01 01 腹腔鏡下小切開腎摘出術 01 02 腎盂形成手術 01 02 腹腔鏡下腎盂形成手術	K783 K766 K775 K783-2 K783-3 K7981 その他のKコード K772 K772-2 K772-3 K778 K778-2			1 4 シンチグラム	E100\$	1 3 急性腎不全	110290															
11	0430	腎動脈血栓症	腎虚血および腎梗塞	N280	00 0 6歳以上 06 1 6歳未満		手術なし			99 99 手術なし 97 01 動脈形成術、吻合術 腹腔内動脈(大動脈を除く。) 97 97 その他のKコード	K6103 その他のKコード																					
12	0010	卵巣・子宮附属器の悪性腫瘍	卵巣の悪性新生物 その他及び部位不明の女性生殖器の悪性新生物 卵巣の線状性悪性新生物	C56 C57\$ C796			手術なし その他の手術あり			99 99 手術なし 97 02 試験開腹術 97 02 腹腔鏡下試験開腹術 97 02 腹腔鏡下試験切除術 97 97 その他のKコード 01 01 子宮附属器悪性腫瘍手術(両側) 01 01 リンパ節群郭清術 後腹膜 01 01 リンパ節群郭清術 骨盤 01 01 大網切除術 01 01 骨盤内臓全摘術 01 01 直腸切除・切断術 低位前方切除術 01 01 子宮全摘術 01 01 子宮附属器腫瘍摘出術(両側)	K636 K636-3 K636-4 その他のKコード K889 K6277 K6278 K641 K645 K7402 K877 K888\$			6 10 ドキソリビシン塩酸塩リボソーム製剤 5 9 カルボプラチン+ドセタキセル水和物あり 5 9 カルボプラチン+パクリタキセルあり 4 8 化学療法ありかつ放射線療法なし 3 7 化学療法ありかつ放射線療法あり 2 6 化学療法なしかつ放射線療法あり 1 2 中心静脈注射 1 1 人工呼吸	G005 J045\$	1 1 ヘルニアの記載のない腸閉塞 1 1 白血球疾患(その他) 1 2 脳腫瘍 1 2 胸水、胸膜の疾患(その他)	060210 130070 010010 040190															

診断群分類			医療資源を最も投入した傷病名		年齢、出生時体重		手術				手術・処置等1				手術・処置等2				定義副傷病		重症度等				
MDC	コード	分類名	ICD名称	ICDコード	コ ラ グ	年 齢、出 生 時 体 重	手術 分 岐	対 応 コ ド	フ ラ グ	点 数 表 名 称	区 分 番 号 等	対 応 コ ド	フ ラ グ	処 置 等 名 称	区 分 番 号 等	対 応 コ ド	フ ラ グ	処 置 等 名 称	区 分 番 号 等	対 応 コ ド	フ ラ グ	疾 患 名	疾 患 コ ド ま た は ICD コ ド	フ ラ グ	重 症 度 等
									01 01	卵管全摘除術、卵管腫瘍全摘除術、子宮卵管留血腫手術(両側)	K888-2\$														
12	002x	子宮頸・体部の悪性腫瘍	120021 子宮頸部の悪性腫瘍				手術なし	99	99	手術なし				4 8	化学療法ありかつ放射線療法なし	1 1	ヘルニアの記載のない腸閉塞	060210							
			子宮頸(部)の悪性新生物	C53\$			その他の手術あり	97	04	試験開腹術	K636			3 7	化学療法ありかつ放射線療法あり	1 1	膀胱腫瘍	110070							
			子宮頸(部)の上皮内癌	D06\$				97	04	腹腔鏡下試験開腹術	K636-3			2 6	化学療法なしかつ放射線療法あり	1 1	白血球疾患(その他)	130070							
			子宮頸(部)の異形成	N87\$				97	04	腹腔鏡下試験切除術	K636-4			1 2	中心静脈注射	G005	1 2	脳腫瘍	010010						
			120022 子宮体部の悪性腫瘍					97	97	その他のKコード				1 1	人工呼吸	J045\$	1 2	腎臓または尿路の感染症	110310						
			子宮体部の悪性新生物	C54\$			子宮内膜掻爬術	03	03	子宮内膜掻爬術	K861						1 2	子宮・子宮附属器の炎症性疾患	120110						
			子宮内膜の上皮内癌	D070			子宮筋腫摘出(核出)術 腔式等	02	02	子宮筋腫摘出(核出)術 腔式等	K8722						1 3	静脈・リンパ管疾患	050180						
			120023 子宮の悪性腫瘍(その他)					02	02	子宮頸部(腔部)切除術	K867						1 3	結腸(虫垂を含む。)の悪性腫瘍	060035						
			子宮の悪性新生物、部位不明	C55				02	02	子宮頸部摘出術(腔部切断術を含む。)	K867-3						1 3	直腸肛門(直腸S状部から肛門)の悪性腫瘍	060040						
			その他および部位不明の女性生殖器の上皮内癌	D073				02	02	子宮頸部異形成上皮又は上皮内癌レーザー照射治療	K867-4						1 3	骨の悪性腫瘍(脊椎を除く。)	070040						
							子宮悪性腫瘍手術等	01	01	子宮悪性腫瘍手術	K879						1 3	リンパ節、リンパ管の疾患	070520						
								01	01	リンパ節群郭清術 後腹膜	K6277						1 3	2型糖尿病(糖尿病性ケトアシドーシスを除く。)	100070						
								01	01	リンパ節群郭清術 骨盤	K6278						1 3	後腹膜疾患	110050						
								01	01	骨盤内臓全摘術	K645						1 3	下部尿路疾患	11013x						
								01	01	子宮全摘術	K877						1 3	腎、泌尿器の疾患(その他)	110320						
																	1 3	水腎症(その他)	110420						
																	1 3	卵巣・子宮附属器の悪性腫瘍	120010						
																	1 3	貧血(その他)	130090						
																	1 3	血液疾患(その他)	130120						
12	0030	外陰の悪性腫瘍	外陰(部)の悪性新生物	C51\$			手術なし	99	99	手術なし			1 2	皮弁作成術、移動術、切断術、遷延皮弁術	K015\$	3 8	化学療法ありかつ放射線療法なし								
			外陰部の上皮内癌	D071			手術あり	97	01	皮膚悪性腫瘍切除術	K007\$			1 2	動脈(皮)弁術、筋(皮)弁術	K016	2 6	放射線療法							
			軽度外陰異形成	N900				97	01	女子外生殖器悪性腫瘍手術	K850\$			1 2	遊離皮弁術(顕微鏡下血管柄付きのもの) 其他の場合	K0172	1 2	中心静脈注射	G005						
			中等度外陰異形成	N901				97	02	女子外生殖器腫瘍摘出術	K849			1 2	複合組織移植術	K019	1 1	人工呼吸	J045\$						
			高度外陰異形成、他に分類されないもの	N902				97	97	その他のKコード				1 2	自家遊離複合組織移植術(顕微鏡下血管柄付きのもの)	K020									
			外陰異形成、詳細不明	N903										1 2	粘膜移植術	K021\$									
			外陰の白斑症<ロイコプラキ>	N904										1 2	粘膜弁手術	K021-2\$									
														1 1	分層植皮術	K013\$									
														1 1	全層植皮術	K013-2\$									
12	0040	陰の悪性腫瘍	陰の悪性新生物	C52			手術なし	99	99	手術なし			1 2	皮弁作成術、移動術、切断術、遷延皮弁術	K015\$	3 8	化学療法ありかつ放射線療法なし								
			陰の上皮内癌	D072			手術あり	97	01	陰嚢悪性腫瘍手術	K857			1 2	動脈(皮)弁術、筋(皮)弁術	K016	2 6	放射線療法							
			軽度陰嚢異形成	N890				97	01	子宮全摘術	K877			1 2	遊離皮弁術(顕微鏡下血管柄付きのもの) 其他の場合	K0172	1 2	中心静脈注射	G005						
			中等度陰嚢異形成	N891				97	02	陰嚢腫瘍摘出術	K856			1 2	複合組織移植術	K019	1 1	人工呼吸	J045\$						
			高度陰嚢異形成、他に分類されないもの	N892				97	97	その他のKコード				1 2	自家遊離複合組織移植術(顕微鏡下血管柄付きのもの)	K020									
			陰嚢異形成、詳細不明	N893										1 2	粘膜移植術	K021\$									
			陰の白斑症<ロイコプラキ>	N894										1 2	粘膜弁手術	K021-2\$									
														1 2	造陰術、陰閉鎖症術	K859\$									
														1 1	分層植皮術	K013\$									

診断群分類			医療資源を最も投入した傷病名		年齢、出生時体重		手術				手術・処置等1			手術・処置等2			定義割傷病		重症度等						
MDC	コード	分類名	ICD名称	ICDコード	コード	年齢、出生時体重	手術分岐	対応コード	フラグ	点数表名称	区分番号等	対応コード	フラグ	処置等名称	区分番号等	対応コード	フラグ	処置等名称	区分番号等	対応コード	フラグ	疾患名	疾患コードまたはICDコード	フラグ	重症度等
												1	1	全層補皮術	K013-2\$										
12	0050	絨毛性疾患	胎盤の悪性新生物 胎盤の性状不詳または不明の新生物 胞状奇胎	C58 D392 O01\$			手術なし その他の手術あり	99 97	99 01	手術なし 子宮全摘術	K877							1	8	化学療法					
12	0060	子宮の良性腫瘍	子宮平滑筋腫 子宮のその他の良性新生物 子宮の性状不詳または不明の新生物	D25\$ D26\$ D390			手術なし その他の手術あり	99 97	99 01	手術なし その他の手術あり	K877-2 その他のKコード							1	1	人工呼吸	J045\$				
12	0070	卵巣の良性腫瘍	卵巣の良性新生物 卵巣の性状不詳または不明の新生物	D27 D391			手術なし その他の手術あり	99 97	99 01	手術なし その他の手術あり	K878-2 その他のKコード							1	1	人工呼吸	J045\$	1	3	腹膜炎、腹腔内腫瘍(女性生殖器を除く。)	060370
							卵巣部分切除術(腔式を含む。)	02	02	卵巣部分切除術(腔式を含む。)	K8872								1	3	水腎症(その他)	110420			
							腔式卵巣嚢腫内容排除術	02	02	腔式卵巣嚢腫内容排除術	K885														
							経皮的卵巣嚢腫内容排除術	02	02	経皮的卵巣嚢腫内容排除術	K885-2														
							卵管結紮術(腔式を含む。)(両側)	02	02	卵管結紮術(腔式を含む。)(両側)	K887-22														
							卵管口切開術	02	02	卵管口切開術	K887-32														
							腹腔鏡下多嚢胞性卵巣焼灼術	02	02	腹腔鏡下多嚢胞性卵巣焼灼術	K887-4														
							子宮付属器腫瘍摘出術(両側)	02	02	子宮付属器腫瘍摘出術(両側)	K8882														
							卵管全摘除術、卵管腫瘍全摘除術、子宮卵管留置手術(両側)	02	02	卵管全摘除術、卵管腫瘍全摘除術、子宮卵管留置手術(両側)	K888-22														
							卵巣部分切除術(腔式を含む。)	01	01	卵巣部分切除術(腔式を含む。)	K8871														
							子宮腔上部切断術	01	01	子宮腔上部切断術	K876														
							腹腔鏡下子宮腔上部切断術	01	01	腹腔鏡下子宮腔上部切断術	K876-2														
							子宮全摘術	01	01	子宮全摘術	K877														
							広韧带内腫瘍摘出術	01	01	広韧带内腫瘍摘出術	K878														
							腹腔鏡下広韧带内腫瘍摘出術	01	01	腹腔鏡下広韧带内腫瘍摘出術	K878-2														
							卵管結紮術(腔式を含む。)(両側)	01	01	卵管結紮術(腔式を含む。)(両側)	K887-21														
							卵管口切開術	01	01	卵管口切開術	K887-31														
							子宮付属器腫瘍摘出術(両側)	01	01	子宮付属器腫瘍摘出術(両側)	K8881														
							卵管全摘除術、卵管腫瘍全摘除術、子宮卵管留置手術(両側)	01	01	卵管全摘除術、卵管腫瘍全摘除術、子宮卵管留置手術(両側)	K888-21														
12	0080	女性生殖器の良性腫瘍(その他)	その他および部位不明の女性生殖器の良性新生物 その他の女性生殖器の性状不詳または不明の新生物 女性生殖器の性状不詳または不明の新生物、部位不明	D28\$ D397 D399			手術なし 手術あり	99 97	99 01	手術なし 腔壁腫瘍摘出術	K015\$ K856	1	2	皮弁作成術、移動術、切断術、遷延皮弁術	K015\$	1	1	人工呼吸	J045\$						
							子宮付属器腫瘍摘出術(両側)	97	01	子宮付属器腫瘍摘出術(両側)	K888\$	1	2	動脈(皮)弁術、筋(皮)弁術	K016										
								97	01			1	2	遊離皮弁術(顕微鏡下血管柄付きのもの)	K0172										
														その他の場合											

診断群分類			医療資源を最も投入した傷病名		年齢、出生時体重		手術				手術・処置等1			手術・処置等2			定義副傷病		重症度等						
MDC	コード	分類名	ICD名称	ICDコード	コード	年齢、出生時体重	手術分岐	対応コード	フラグ	点数表名称	区分番号等	対応コード	フラグ	処置等名称	区分番号等	対応コード	フラグ	処置等名称	区分番号等	対応コード	フラグ	疾患名	疾患コードまたはICDコード	フラグ	重症度等
								97 01		卵管全摘除術、卵管腫瘍全摘除術、子宮卵管留置手術(両側)	K888-2\$	1	2	複合組織移植術	K019										
								97 02		輪状処女膜切除術	K847	1	2	粘膜移植術	K021\$										
								97 02		バルトリン腺嚢胞腫瘍摘出術(造袋術を含む。)	K848	1	2	粘膜弁手術	K021-2\$										
								97 03		皮膚、皮下腫瘍摘出術(露出部以外)	K006\$	1	2	造瘻術、腔閉鎖症術	K859\$										
								97 97		その他のKコード		1	1	分層植皮術	K013\$										
								1		全層植皮術		1	1		K013-2\$										
12	0090	生殖器脱出症	女性性器脱	N81\$			手術なし 手術あり	99 99 97 01		手術なし 直腸脱手術 腹会陰からのもの(腸切除を含む。)	K7424			1	1	人工呼吸	J045\$								
								97 01		子宮脱手術	K865\$														
								97 01		子宮全摘術	K877														
								97 02		膀胱脱手術	K802-2\$														
								97 02		腹腔鏡下膀胱脱手術	K802-6														
								97 02		会陰形成手術	K851\$														
								97 02		腔壁裂創縫合術(分娩時を除く。)、腔円蓋に及ぶ裂創	K8523														
								97 02		腔閉鎖術	K853\$														
								97 02		造瘻術、腔閉鎖症術 腔断端挙上によるもの	K8593														
								97 02		腔壁形成手術	K860														
								97 02		腔断端挙上術(腔式、腹式)	K860-2														
								97 97		その他のKコード															
12	0100	子宮内膜症	子宮の子宮内膜症	N800			手術なし	99 99		手術なし				1	1	人工呼吸	J045\$	3		ヘルニアの記載のない腸閉塞	060210				
			卵巣の子宮内膜症	N801			その他の手術あり	97 97		その他のKコード															
			卵管の子宮内膜症	N802			腹腔鏡下腔式子宮全摘術等	02 02		腹腔鏡下腔式子宮全摘術	K877-2														
			骨盤腹膜の子宮内膜症	N803				02 03		腹腔鏡下子宮内膜症病巣除去術	K863														
			直腸腔中隔および腔の子宮内膜症	N804				02 03		子宮付属器癒着剥離術(両側) 腹腔鏡によるもの	K8862														
			腸の子宮内膜症	N805				02 04		腔式卵巣嚢腫内容排除術	K885														
			皮膚瘻痕における子宮内膜症	N806				02 04		経皮的卵巣嚢腫内容排除術	K885-2														
			その他の子宮内膜症	N808				02 04		卵巣部分切除術(腔式を含む。)	K887\$														
			子宮内膜症、詳細不明	N809				02 04		卵管結紮術(腔式を含む。)(両側)	K887-2\$														
							子宮全摘術等	01 01		子宮全摘術	K877														
								01 01		子宮付属器癒着剥離術(両側) 開腹によるもの	K8861														
								01 01		子宮付属器腫瘍摘出術(両側)	K888\$														
								01 01		卵管全摘除術、卵管腫瘍全摘除術、子宮卵管留置手術(両側)	K888-2\$														
12	0110	子宮・子宮付属器の炎症性疾患	卵管炎および卵巣炎	N70\$			手術なし	99 99		手術なし				1	1	人工呼吸	J045\$	1		2型糖尿病(糖尿病性ケトアシドーシスを除く。)	100070				
			子宮の炎症性疾患、子宮頸(部)を除く	N71\$			その他の手術あり	97 03		卵管形成手術(卵管・卵巣移植、卵管架橋等)	K890														
			子宮頸(部)の炎症性疾患	N72				97 03		腹腔鏡下卵管形成術	K890-3														
			その他の女性骨盤炎症性疾患	N73\$				97 04		卵管鏡下卵管形成術	K890-2														
			他に分類される疾患における女性骨盤炎症性障害	N74\$				97 97		その他のKコード															
							骨盤腹膜外腫瘍切開排膿術等	02 02		骨盤腹膜外腫瘍切開排膿術	K638														
								02 02		限局性腹腔腫瘍手術 ダグラス窩腫瘍	K6372														
								02 02		経皮的腹腔腫瘍ドレナージ術	K637-2														
								02 02		急性汎発性腹膜炎手術	K639														
								02 02		腹腔鏡下汎発性腹膜炎手術	K639-3														
								02 02		腔式子宮旁結合膜炎(膿瘍)切開術	K854														
								02 02		後腔円蓋切開(子宮外妊娠)	K854-2														
								02 02		子宮付属器癒着剥離術(両側)	K886\$														
							子宮全摘術等	01 01		子宮全摘術	K877														
								01 01		子宮付属器腫瘍摘出術(両側)	K888\$														
								01 01		子宮全摘術	K877														
								01 01		子宮付属器腫瘍摘出術(両側)	K888\$														

診断群分類			医療資源を最も投入した傷病名		年齢、出生時体重		手術				手術・処置等1			手術・処置等2			定義副傷病		重症度等				
MDC	コード	分類名	ICD名称	ICDコード	フラグ	年齢、出生時体重	手術分岐	対応コード	フラグ	点数表名称	区分番号等	対応コード	フラグ	処置等名称	区分番号等	対応コード	フラグ	疾患名	疾患コードまたはICDコード	フラグ	重症度等		
								01	01	卵管全摘除術、卵管腫瘍全摘除術、子宮卵管留血腫手術(両側)	K888-2\$												
12	0120	卵巣・卵管・広間膜の非炎症性疾患	卵巣、卵管および子宮広間膜の非炎症性障害	N83\$			手術なし	99	99	手術なし				1	1	人工呼吸		J045\$					
							手術あり	97	01	子宮付属器癒着剥離術(両側)	K886\$												
								97	01	卵巣部分切除術(腔式を含む。)	K887\$												
								97	01	卵管結紮術(腔式を含む。)(両側)	K887-2\$												
								97	01	卵管口切開術	K887-3\$												
								97	01	子宮付属器腫瘍摘出術(両側)	K888\$												
								97	01	卵管全摘除術、卵管腫瘍全摘除術、子宮卵管留血腫手術(両側)	K888-2\$												
								97	97	その他のKコード													
12	0130	異所性妊娠(子宮外妊娠)	子宮外妊娠	O00\$			手術なし	99	99	手術なし				1	2	人工呼吸		J045\$					
							手術あり	97	01	子宮全摘術	K877												
								97	01	子宮外妊娠手術	K912\$												
								97	02	子宮内膜掻爬術	K861												
								97	97	その他のKコード													
12	0140	流産	受胎のその他の異常生成物 自然流産 医学的人工流産 その他の流産 詳細不明の流産 不成功に終わった人工流産 流産、子宮外妊娠および胎状奇胎妊娠に続発する合併症	O02\$ O03\$ O04\$ O05\$ O06\$ O07\$ O08\$			手術なし	99	99	手術なし		1	3	血管塞栓術(頭部、胸腔、腹腔内血管等)	K615\$	1	2	人工呼吸	J045\$				
								99	01	子宮全摘術	K877												
								97	02	流産手術	K909\$												
								97	02	子宮内容除去術(不全流産)	K909-2												
								97	97	その他のKコード													
12	0150	妊娠早期の出血	妊娠早期の出血	O20\$			手術なし	99	99	手術なし				1	2	人工呼吸		J045\$					
							その他の手術あり	97	02	流産手術	K909\$												
								97	02	子宮内容除去術(不全流産)	K909-2												
								97	02	胎状奇胎除去術	K911												
								97	97	その他のKコード													
							子宮頸管縫縮術	01	01	子宮頸管縫縮術	K906\$												
12	0160	妊娠高血圧症候群関連疾患	妊娠、分娩および産後<妊婦>に合併する既存の高血圧(症) 増悪したたんぱく<蛋白>尿を伴う既存の高血圧性障害 高血圧(症)を伴わない妊娠浮腫および妊娠たんぱく<蛋白>尿 明らかなたんぱく<蛋白>尿を伴わない妊娠高血圧(症) 明らかなたんぱく<蛋白>尿を伴う妊娠高血圧(症) 子かん<癩> 詳細不明の母体の高血圧(症)	O10\$ O11 O12\$ O13 O14\$ O15\$ O16			手術なし	99	99	手術なし		1	4	試験開腹術	K636	1	4	人工腎臓 その他の場合	J038\$	1	1	早産、切迫早産	120170
							手術あり	97	01	子宮破裂手術	K903\$	1	4	腹腔鏡下試験開腹術	K636-3	1	4	血漿交換療法	J039				
								97	01	妊娠子宮摘出術(ポロ一手術)	K904	1	4	腹腔鏡下試験切除術	K636-4	1	3	中心静脈注射	G005				
								97	02	帝王切開術	K898\$	1	4	胆嚢摘出術	K672	1	2	人工呼吸	J045\$				
								97	03	分娩時頸部切開術(縫合を含む。)	K891	1	4	腸管癒着症手術	K714								
								97	03	子宮内反症整復手術(腔式、腹式) 非親血的	K9051	1	4	小腸切除術 悪性腫瘍手術以外の切除術	K7161								
								97	03	子宮内反症整復手術(腔式、腹式) 親血的	K9052	1	4	虫垂切除術	K718\$								
								97	03	子宮頸管縫縮術	K906\$	1	4	結腸切除術	K719\$								
								97	03	流産手術	K909\$	1	3	血管塞栓術(頭部、胸腔、腹腔内血管等)	K615\$								
								97	03	子宮内容除去術(不全流産)	K909-2	1	2	子宮筋腫摘出(核出)術 腹式	K8721								
								97	04	骨盤位娩出術	K892	1	2	子宮付属器腫瘍摘出術(両側) 開腹によるもの	K8881								
								97	04	吸引娩出術	K893	1	1	子宮頸管縫縮術	K906\$								
								97	04	鉗子娩出術	K894\$												
								97	04	胎児縮小術(娩出術を含む。)	K899												
								97	04	臍帯還納術	K900												
								97	04	脱垂肢整復術	K900-2												
								97	04	子宮双手圧迫術(大動脈圧迫術を含む。)	K901												
								97	04	胎盤用手剥離術	K902												
								97	05	会陰(陰門)切開及び縫合術(分娩時)	K895												
								97	05	会陰(陰壁)裂創縫合術(分娩時)	K896\$												
								97	05	頸管裂創縫合術(分娩時)	K897												
								97	06	胎児外回転術	K907												
								97	06	胎児内(双合)回転術	K908												

診断群分類			医療資源を最も投入した傷病名		年齢、出生時体重			手術				手術・処置等1				手術・処置等2				定義副傷病		重症度等					
MDC	コード	分類名	ICD名称	ICDコード	コ ラ グ	年 齢、出 生 時 体 重	手術 分 岐	対 応 コ ー ド	フ ラ グ	点 数 表 名 称	区 分 番 号 等	対 応 コ ー ド	フ ラ グ	処 置 等 名 称	区 分 番 号 等	対 応 コ ー ド	フ ラ グ	処 置 等 名 称	区 分 番 号 等	対 応 コ ー ド	フ ラ グ	疾 患 名	疾 患 コ ー ド ま た は ICD コ ー ド	フ ラ グ	重 症 度 等		
									97 97	その他のK コード																	
12	0165	妊娠合併症等	過度の妊娠嘔吐	O21\$			手術なし	99 99	手術なし			1 4	試験開腹術	K636	1 4	人工腎臓 その他の 場合	J0383										
			妊娠中の静脈合併症	O22\$			手術あり	97 01	子宮破裂手術	K903\$	1 4	腹腔鏡下試験開腹術	K636-3	1 4	血漿交換療法	J039											
			妊娠中の腎尿路性器感染症	O23\$				97 01	妊娠子宮摘出術(ポロ-手術)	K904	1 4	腹腔鏡下試験切除術	K636-4	1 3	中心静脈注射	G005											
			妊娠中の栄養失調(症) 主として妊娠に関連するその他の病態 の母体ケア	O25 O26\$				97 01	子宮内反症整復手術(腔式、腹式) 親血的	K9052	1 4	胆嚢摘出術	K672	1 2	人工呼吸	J045\$											
								97 02	帝王切開術	K898\$	1 4	腸管癒着症手術	K714														
								97 03	分娩時頸部切開術(縫合を含む。)	K891	1 4	小腸切除術 悪性腫瘍手術以外の切除術	K7161														
								97 03	子宮内反症整復手術(腔式、腹式) 非親血的	K9051	1 4	虫垂切除術	K718\$														
								97 03	流産手術	K909\$	1 4	結腸切除術	K719\$														
								97 03	子宮内容除去術(不全流産)	K909-2	1 3	血管塞栓術(頭部、胸腔、腹腔内血管等)	K615\$														
								97 04	骨盤位娩出術	K892	1 2	子宮防腫摘出(核出)術 腹式	K8721														
								97 04	吸引娩出術	K893	1 2	子宮付属器腫瘍摘出術(両側) 開腹によ るもの	K8881														
								97 04	鉗子娩出術	K894\$	1 1	子宮頸管縫縮術	K906\$														
								97 04	胎児縮小術(娩出術を含む。)	K899																	
								97 04	臍帯還納術	K900																	
								97 04	脱垂肢整復術	K900-2																	
								97 04	子宮双手圧迫術(大動脈圧迫術を含む。)	K901	1 4	虫垂切除術	K718\$														
								97 04	胎盤用手剥離術	K902	1 4	結腸切除術	K719\$														
								97 05	会陰(陰門)切開及び縫合術(分娩時)	K895	1 3	血管塞栓術(頭部、胸腔、腹腔内血管等)	K615\$														
								97 05	会陰(陰門)裂創縫合術(分娩時)	K896\$	1 2	子宮防腫摘出(核出)術 腹式	K8721														
								97 05	頭管裂創縫合術(分娩時)	K897	1 2	子宮付属器腫瘍摘出術(両側) 開腹によ るもの	K8881														
								97 06	胎児外回転術	K907																	
								97 06	胎児内(双合)回転術	K908																	
								97 97	その他のK コード																		
12	0170	早産、切迫早産	多胎妊娠	O30\$			手術なし	99 99	手術なし			1 4	試験開腹術	K636	1 4	人工腎臓 その他の 場合	J0383										
			妊娠満37週未満の偽陣痛	O470			その他の手術あり	97 04	吸引娩出術	K893	1 4	腹腔鏡下試験開腹術	K636-3	1 4	血漿交換療法	J039											
			妊娠満37週以後の偽陣痛	O471				97 04	鉗子娩出術	K894\$	1 4	腹腔鏡下試験切除術	K636-4	1 3	中心静脈注射	G005											
			偽陣痛、詳細不明	O479				97 04	胎児縮小術(娩出術を含む。)	K899	1 4	胆嚢摘出術	K672	1 2	人工呼吸	J045\$											
			早産	O60				97 04	臍帯還納術	K900	1 4	腸管癒着症手術	K714														
								97 04	脱垂肢整復術	K900-2	1 4	小腸切除術 悪性腫瘍手術以外の切除術	K7161														
								97 04	子宮双手圧迫術(大動脈圧迫術を含む。)	K901	1 4	虫垂切除術	K718\$														
								97 04	胎盤用手剥離術	K902	1 4	結腸切除術	K719\$														
								97 04	胎児内(双合)回転術	K908	1 3	血管塞栓術(頭部、胸腔、腹腔内血管等)	K615\$														
								97 05	分娩時頸部切開術(縫合を含む。)	K891	1 2	子宮防腫摘出(核出)術 腹式	K8721														
								97 05	会陰(陰門)切開及び縫合術(分娩時)	K895	1 2	子宮付属器腫瘍摘出術(両側) 開腹によ るもの	K8881														
								97 05	会陰(陰門)裂創縫合術(分娩時)	K896\$	1 1	子宮頸管縫縮術	K906\$														
								97 05	頭管裂創縫合術(分娩時)	K897																	
								97 97	その他のK コード																		
									子宮破裂手術等	01 01	子宮破裂手術	K903\$															
										01 01	妊娠子宮摘出術(ポロ-手術)	K904															
										01 02	帝王切開術	K898\$															
										01 02	子宮内反症整復手術(腔式、腹式)	K905\$															
12	0180	胎児及び胎児付 属物の異常	多胎妊娠に特異的な合併症	O31\$			手術なし	99 99	手術なし			1 4	試験開腹術	K636	1 4	人工腎臓 その他の 場合	J0383										
			既知の胎位異常またはその疑いのた めの母体ケア	O32\$			その他の手術あり	97 97		その他のK コード	1 4	腹腔鏡下試験開腹術	K636-3	1 4	血漿交換療法	J039											
			既知の胎児骨盤不均衡またはその疑 いのための母体ケア	O33\$			内視鏡的胎盤吻合血管 レーザー焼灼術	04 07	内視鏡的胎盤吻合血管レーザー焼灼術	K910-2	1 4	腹腔鏡下試験切除術	K636-4	1 3	中心静脈注射	G005											
			既知の母体骨盤臓器の異常またはそ の疑いのための母体ケア	O34\$			胎児外回転術等	03 06	胎児外回転術	K907	1 4	胆嚢摘出術	K672	1 2	人工呼吸	J045\$											
			既知の胎児異常および傷害またはそ の疑いのための母体ケア	O35\$				03 06	胎児内(双合)回転術	K908	1 4	腸管癒着症手術	K714														
			その他の既知の胎児側の問題または その疑いのための母体ケア	O36\$			骨盤位娩出術等	02 04	骨盤位娩出術	K892	1 4	小腸切除術 悪性腫瘍手術以外の切除術	K7161														
			羊水過多症	O40				02 04	吸引娩出術	K893	1 4	虫垂切除術	K718\$														

診断群分類			医療資源を最も投入した傷病名		年齢、出生時体重		手術				手術・処置等1				手術・処置等2				定義副傷病		重症度等										
MDC	コード	分類名	ICD名称	ICDコード	コ ラ グ	年 齢、出 生 時 体 重	手術 分 岐	対 応 コ ー ド	フ ラ グ	点 数 表 名 称	区 分 番 号 等	対 応 コ ー ド	フ ラ グ	処 置 等 名 称	区 分 番 号 等	対 応 コ ー ド	フ ラ グ	処 置 等 名 称	区 分 番 号 等	対 応 コ ー ド	フ ラ グ	疾 患 名	疾 患 コ ー ド ま た は ICD コ ー ド	フ ラ グ	重 症 度 等						
			羊水および羊膜のその他の障害 前期破水 胎盤障害 分娩前出血、他に分類されないもの 遷延妊娠	O41\$ O42\$ O43\$ O46\$ O48					02 04 鉗子娩出術 02 04 胎児縮小術(娩出術を含む。) 02 04 臍帯還納術 02 04 脱垂肢整復術 02 04 子宮双手圧迫術(大動脈圧迫術を含む。) 02 04 胎盤用手剥離術 02 05 分娩時頸部切開術(縫合を含む。) 02 05 会陰(陰門)切開及び縫合術(分娩時) 02 05 会陰(陰壁)裂創縫合術(分娩時) 02 05 頸管裂創縫合術(分娩時) 01 01 子宮全摘術 01 01 子宮破裂手術 01 01 妊娠子宮摘出術(ボロー手術) 01 02 子宮筋腫摘出(核出)術 腔式 01 02 帝王切開術 01 02 子宮内反症整復手術(腔式、腹式)	K894\$ K899 K900 K900-2 K901 K902 K891 K895 K896\$ K897 K877 K903\$ K904 K8722 K898\$ K905\$			1 4 結腸切除術 1 3 血管塞栓術(頭部、胸腔、腹腔内血管等) 1 2 子宮筋腫摘出(核出)術 腹式 1 2 子宮付属器腫瘍摘出術(両側) 開腹によるもの 1 1 子宮頸管縫縮術	K719\$ K615\$ K8721 K8881 K906\$																	
12	0182	前置胎盤および低置胎盤	前置胎盤	O44\$			手術なし その他の手術あり		99 99 手術なし 97 04 骨盤位娩出術 97 04 吸引娩出術 97 04 鉗子娩出術 97 04 胎児縮小術(娩出術を含む。) 97 04 臍帯還納術 97 04 脱垂肢整復術 97 04 子宮双手圧迫術(大動脈圧迫術を含む。) 97 04 胎盤用手剥離術 97 05 分娩時頸部切開術(縫合を含む。) 97 05 会陰(陰門)切開及び縫合術(分娩時) 97 05 会陰(陰壁)裂創縫合術(分娩時) 97 05 頸管裂創縫合術(分娩時) 97 06 胎児外回転術 97 06 胎児内(双合)回転術 97 97 その他のKコード 02 02 子宮筋腫摘出(核出)術 腔式等 02 02 帝王切開術 02 02 子宮内反症整復手術(腔式、腹式) 01 01 子宮全摘術 01 01 子宮破裂手術 01 01 妊娠子宮摘出術(ボロー手術)	K892 K893 K894\$ K899 K900 K900-2 K901 K902 K891 K895 K896\$ K897 K907 K908 K8722 K898\$ K905\$ K877 K903\$ K904			1 4 試験開腹術 1 4 腹腔鏡下試験開腹術 1 4 腹腔鏡下試験切除術 1 4 胆嚢摘出術 1 2 腸管癒着症手術 1 4 小腸切除術 悪性腫瘍手術以外の切除術 1 4 虫垂切除術 1 4 結腸切除術 1 3 血管塞栓術(頭部、胸腔、腹腔内血管等) 1 2 子宮筋腫摘出(核出)術 腔式 1 2 子宮付属器腫瘍摘出術(両側) 開腹によるもの 1 1 子宮頸管縫縮術	K636 K636-3 K636-4 K672 K714 K7161 K718\$ K719\$ K615\$ K8721 K8881 K906\$			1 4 人工腎臓 その他の場合 1 4 血漿交換療法 1 3 中心静脈注射 1 2 人工呼吸	J0383 J039 G005 J045\$			1 3 早産、切迫早産	120170									
12	0185	(常位)胎盤早期剥離	(常位)胎盤早期剥離	O45\$			手術なし 手術あり		99 99 手術なし 97 01 子宮全摘術 97 01 子宮破裂手術 97 01 妊娠子宮摘出術(ボロー手術) 97 02 子宮筋腫摘出(核出)術 腔式 97 02 帝王切開術 97 02 子宮内反症整復手術(腔式、腹式) 97 04 骨盤位娩出術 97 04 吸引娩出術 97 04 鉗子娩出術 97 04 胎児縮小術(娩出術を含む。) 97 04 臍帯還納術 97 04 脱垂肢整復術 97 04 子宮双手圧迫術(大動脈圧迫術を含む。) 97 04 胎盤用手剥離術 97 05 分娩時頸部切開術(縫合を含む。) 97 05 会陰(陰門)切開及び縫合術(分娩時) 97 05 会陰(陰壁)裂創縫合術(分娩時)	K877 K903\$ K904 K8722 K898\$ K905\$ K892 K893 K894\$ K899 K900 K900-2 K901 K902 K891 K895 K896\$			1 4 試験開腹術 1 4 腹腔鏡下試験開腹術 1 4 腹腔鏡下試験切除術 1 4 胆嚢摘出術 1 2 腸管癒着症手術 1 4 小腸切除術 悪性腫瘍手術以外の切除術 1 4 虫垂切除術 1 4 結腸切除術 1 3 血管塞栓術(頭部、胸腔、腹腔内血管等) 1 2 子宮筋腫摘出(核出)術 腹式 1 2 子宮付属器腫瘍摘出術(両側) 開腹によるもの 1 1 子宮頸管縫縮術	K636 K636-3 K636-4 K672 K714 K7161 K718\$ K719\$ K615\$ K8721 K8881 K906\$			1 4 人工腎臓 その他の場合 1 4 血漿交換療法 1 3 中心静脈注射 1 2 人工呼吸	J0383 J039 G005 J045\$													

診断群分類			医療資源を最も投入した傷病名		年齢、出生時体重		手術					手術・処置等1			手術・処置等2			定義副傷病		重症度等				
MDC	コード	分類名	ICD名称	ICDコード	フラグ	年齢、出生時体重	手術分岐	対応コード	フラグ	点数表名称	区分番号等	対応コード	フラグ	処置等名称	区分番号等	対応コード	フラグ	処置等名称	区分番号等	対応コード	フラグ	疾患名	疾患コードまたはICDコード	重症度等
								97 05		頤管裂創縫合術(分娩時)	K897													
								97 06		胎児外回転術	K907													
								97 06		胎児内(双合)回転術	K908													
								97 97		その他のKコード														
12	0190	女性生殖系の炎症性疾患(その他)	バルトリン<Bartholin>腺の疾患	N75\$			手術なし	99 99		手術なし							1 2	人工呼吸	J045\$					
			陰および外陰のその他の炎症	N76\$			手術あり	97 01		バルトリン腺腫瘍切開術	K844													
			他に分類される疾患における外陰陰の潰瘍形成および炎症	N77\$				97 01		バルトリン腺嚢胞腫瘍摘出術(造袋術を含む。)	K848													
								97 97		その他のKコード														
12	0200	妊娠中の糖尿病	妊娠中の糖尿病	O24\$			手術なし	99 99		手術なし		1 4		試験開腹術	K636	1 4		人工腎臓 その他の場合	J0383					
							その他の手術あり	97 97		その他のKコード		1 4		腹腔鏡下試験開腹術	K636-3	1 4		血漿交換療法	J039					
							帝王切開術	01 01		帝王切開術	K898\$	1 4		腹腔鏡下試験切除術	K636-4	1 3		中心静脈注射	G005					
											1 4		胆嚢摘出術	K672	1 2		人工呼吸	J045\$						
											1 4		腸管癒着症手術	K714										
											1 4		小腸切除術 悪性腫瘍手術以外の切除術	K7161										
											1 4		虫垂切除術	K718\$										
											1 4		結腸切除術	K719\$										
											1 3		血管塞栓術(頭部、胸腔、腹腔内血管等)	K615\$										
											1 2		子宮筋腫摘出(枝出)術 腹式	K8721										
											1 2		子宮付属器腫瘍摘出術(両側) 開腹によるもの	K8881										
											1 1		子宮頸管縫縮術	K906\$										
12	0210	女性生殖器を含む瘻	女性生殖器を含む瘻	N82\$			手術なし	99 99		手術なし		1 1		膀胱瘻造設術	K805	1 2		人工呼吸	J045\$					
							手術あり	97 01		腎摘出術	K772													
								97 01		腹腔鏡下小切開腎摘出術	K772-3													
								97 01		回腸(結腸)導管造設術	K812													
								97 02		人工肛門造設術	K726													
								97 02		尿管膀胱吻合術	K786													
								97 02		尿管皮膚瘻造設術	K790													
								97 02		尿道形成手術 前部尿道	K8181													
								97 03		陰嚢環閉鎖術	K858													
								97 03		腹壁子宮瘻手術	K881													
								97 97		その他のKコード														
12	0220	女性生殖器のポリープ	女性生殖器のポリープ	N84\$			手術なし	99 99		手術なし							1 2	人工呼吸	J045\$					
							その他の手術あり	97 97		その他のKコード														
							子宮内膜掻爬術	02 04		子宮内膜掻爬術	K861													
							子宮全摘術等	01 01		子宮全摘術	K877													
								01 01		女子外生殖器腫瘍摘出術	K849													
								01 02		腹腔鏡下子宮筋腫摘出(枝出)術	K872-2													
								01 02		子宮鏡下有基粘膜下筋腫切出術、子宮内膜ポリープ切除術	K872-3													
								01 03		肛門良性腫瘍、肛門ポリープ、肛門尖圭コンジローム切除術	K747													
								01 03		陰嚢腫瘍摘出術	K856													
								01 03		陰嚢嚢腫切除術	K856-2													
								01 03		陰ポリープ切除術	K856-3													
								01 03		陰嚢尖圭コンジローム切除術	K856-4													
								01 03		子宮頸管ポリープ切除術	K866													
								01 03		子宮陰部冷凍凝固術	K866-2													
12	0230	子宮の非炎症性障害	子宮のその他の非炎症性障害、子宮頸(部)を除く	N85\$			手術なし	99 99		手術なし							1 2	人工呼吸	J045\$		1 3		卵巢の良性腫瘍	120070
			子宮頸(部)のびらんおよび外反(症)	N86			その他の手術あり	97 97		その他のKコード											1 3		子宮内膜症	120100
			子宮頸(部)のその他の非炎症性障害	N88\$			子宮鏡下子宮中隔切除術、子宮内腔癒着切除術(癒着剥離術を含む。)等	02 02		子宮鏡下子宮中隔切除術、子宮内腔癒着切除術(癒着剥離術を含む。)	K863-2										1 3		妊娠早期の出血	120150

診断群分類			医療資源を最も投入した傷病名		年齢、出生時体重		手術				手術・処置等1				手術・処置等2				定義副傷病		重症度等											
MDC	コード	分類名	ICD名称	ICDコード	フラグ	年齢、出生時体重	手術分岐	対応コード	フラグ	点数表名称	区分番号等	対応コード	フラグ	処置等名称	区分番号等	対応コード	フラグ	処置等名称	区分番号等	対応コード	フラグ	疾患名	疾患コードまたはICDコード	フラグ	重症度等							
										02 03 子宮頸部(腔部)切除術 02 03 子宮頸部異形成上皮又は上皮内癌レーザー照射治療 02 03 子宮頸管形成手術 02 04 子宮内膜掻爬術 02 04 子宮位置矯正術 01 01 子宮全摘術	K867 K867-4 K883 K861 K864\$ K877													1 3	早産、切迫早産	120170						
12	0240	腔及び外陰の非炎症性障害	腔の狭窄および閉鎖 処女膜輪狭小 腔留血症 腔のその他の明示された非炎症性障害 腔の非炎症性障害、詳細不明 外陰萎縮 外陰肥大 外陰のうく囊>胞 外陰および会陰のその他の明示された非炎症性障害 外陰および会陰の非炎症性障害、詳細不明	N895 N896 N897 N898 N899 N905 N906 N907 N908 N909			手術なし	99	99	手術なし				1 2	人工呼吸			J045\$														
12	0250	生殖・月経周期に関連する病態	無月経、過少月経および希発月経 過多月経、顕発月経及び月経不順 子宮および腔のその他の異常出血 女性生殖器及び月経周期に関連する疼痛及びその他の病態 閉経期およびその他の閉経周辺期障害 習慣流産 女性不妊症	N91\$ N92\$ N93\$ N94\$ N95\$ N96 N97\$		手術なし 手術あり	99 97	99 01	手術なし 子宮内膜掻爬術 子宮鏡下子宮内膜焼灼術 97 97																							
12	0260	分娩の異常	分娩誘発の不成功 娩出力の異常 遷延分娩 胎位異常および胎向異常による分娩停止 母体の骨盤異常による分娩停止 その他の分娩停止 分娩時出血を合併する分娩、他に分類されないもの 胎児ストレス[仮死<ジストレス>]を合併する分娩 臍帯合併症を合併する分娩 分娩における会陰裂傷<laceration> その他の産科的外傷 第3期出血 その他の分娩直後出血 遷延および二次性分娩後出血 遺残胎盤および遺残卵膜、出血を伴わないもの 分娩における麻酔合併症 分娩のその他の合併症、他に分類されないもの 鉗子分娩および吸引分娩による単胎分娩 帝王切開による単胎分娩 その他の介助単胎分娩 多胎分娩	O61\$ O62\$ O63\$ O64\$ O65\$ O66\$ O67\$ O68\$ O69\$ O70\$ O71\$ O720 O721 O722 O73\$ O74\$ O75\$ O81\$ O82\$ O83\$ O84\$		手術なし その他の手術あり	99 97	99 03 06 06	手術なし 子宮頸管縫縮術 胎児外回転術 胎児内(双合)回転術					1 3	血管塞栓術(頭部、胸腔、腹腔内血管等)	K615\$																
12	0270	産褥期を中心とするその他の疾患	母体の分娩前スクリーニングにおける異常所見	O28\$		手術なし	99	99	手術なし					1 3	血管塞栓術(頭部、胸腔、腹腔内血管等)	K615\$																
										97 01 会陰形成手術 97 01 腔壁形成手術 97 02 卵管形成手術(卵管・卵巣移植、卵管架橋等) 97 03 処女膜切開術 97 03 処女膜切除術 97 03 輪状処女膜切除術 97 03 腔壁裂創縫合術(分娩時を除く。) 97 04 分層植皮術 97 04 全層植皮術 97 04 皮弁作成術、移動術、切断術、遷延皮弁術 97 04 遊離皮弁術(顕微鏡下血管柄付きのもの) その他 97 97	K851\$ K860 K890 K845 K846 K847 K852\$ K013\$ K013-2\$ K015\$ K0172 その他のKコード																					
										97 01 子宮内膜掻爬術 97 01 子宮鏡下子宮内膜焼灼術 97 97	K861 K863-3 その他のKコード																					
										97 03 子宮頸管縫縮術 97 06 胎児外回転術 97 06 胎児内(双合)回転術 97 97 02 04 骨盤位娩出術 02 04 吸引娩出術 02 04 鉗子娩出術 02 04 臍帯還納術 02 04 脱垂肢整復術 02 04 子宮双手圧迫術(大動脈圧追術を含む。) 02 04 胎盤用手剥離術 02 05 分娩時頸部切開術(縫合を含む。) 02 05 会陰(陰門)切開及び縫合術(分娩時) 02 05 会陰(腔壁)裂創縫合術(分娩時) 02 05 頭管裂創縫合術(分娩時) 01 01 子宮破裂手術 01 01 妊娠子宮摘出術(ボロー手術) 01 02 帝王切開術 01 02 胎児縮小術(娩出術を含む。) 01 02 子宮内反症整復手術(腔式、腹式)	K906\$ K907 K908 その他のKコード K892 K893 K894\$ K900 K900-2 K901 K902 K891 K895 K896\$ K897 K903\$ K904 K898\$ K899 K905\$																					
										01 01 妊娠子宮摘出術(ボロー手術) 01 02 帝王切開術 01 02 胎児縮小術(娩出術を含む。) 01 02 子宮内反症整復手術(腔式、腹式)	K904 K898\$ K899 K905\$																					

診断群分類			医療資源を最も投入した傷病名		年齢、出生時体重		手術				手術・処置等1			手術・処置等2			定義副傷病		重症度等									
MDC	コード	分類名	ICD名称	ICDコード	コード	年齢、出生時体重	手術分岐	対応コード	フラグ	点数表名称	区分番号等	対応コード	フラグ	処置等名称	区分番号等	対応コード	フラグ	処置等名称	区分番号等	対応コード	フラグ	疾患名	疾患コードまたはICDコード	フラグ	重症度等			
			妊娠中の麻酔合併症 産じょく＜褥＞性敗血症 その他の産じょく＜褥＞性感染症 産じょく＜褥＞における静脈合併症 産科的瘻性症 産じょく＜褥＞における麻酔合併症 帝王切開創の離開 産科的会陰創の離開 産科的創傷の血腫 産じょく＜褥＞における心筋症 分娩後急性腎不全 産じょく＜褥＞のその他の合併症、他に分類されないもの 産じょく＜褥＞の合併症、詳細不明 妊娠、分娩および産じょく＜褥＞の合併症の続発・後遺症 原因不明の産科的死亡 分娩満42日以後1年未満に発生したあらゆる産科的原因による母体死亡 直接産科的原因の続発・後遺症による死亡 他に分類されるが妊娠、分娩および産じょく＜褥＞に合併する母体の感染症および寄生虫症 他に分類されるが妊娠、分娩および産じょく＜褥＞に合併するその他の母体疾患	O29\$ O85 O86\$ O87\$ O88\$ O89\$ O900 O901 O902 O903 O904 O908 O909 O94 O95 O96 O97 O98\$ O99\$			手術あり	97 01 97 01 97 02 97 02 97 02 97 02 97 02 97 03 97 97		妊娠子宮摘出術(ホロー手術) 子宮内反症整復手術(腔式、腹式) 観血的 会陰形成手術 外陰・陰腫腫除去術 陰壁裂創縫合術(分娩時を除く。) 子宮内反症整復手術(腔式、腹式) 非観血的 乳腺腫瘍切開術 その他のKコード	K904 K9052 K851\$ K851-2 K852\$ K9051 K472 その他のKコード			1 4 血漿交換療法 1 3 中心静脈注射 1 2 人工呼吸	J039 G005 J045\$													
12	0271	産褥期の乳房障害	分娩に関連するその他および詳細不明の乳房障害 乳汁分泌欠如(症) 乳汁分泌過少(症) 乳汁分泌抑制 乳汁漏出症 その他および詳細不明の乳汁分泌障害	O922 O923 O924 O925 O926 O927				99 99		手術なし 乳腺腫瘍切開術		1	3	血管塞栓術(頭部、胸部、腹腔内血管等)	K615\$			1 4 人工腎臓 その他の場合 1 4 血漿交換療法 1 3 中心静脈注射 1 2 人工呼吸	J0383 J039 G005 J045\$									
12	0280	骨盤静脈瘤、外陰静脈瘤	骨盤静脈瘤 外陰静脈瘤	I862 I863				99 99		手術なし 手術あり																		
12	0300	人工授精に関する合併症	人工授精に関連する合併症	N98\$				99 99		手術なし 手術あり																		
13	0010	急性白血病	急性リンパ芽球性白血病 その他のリンパ性白血病 リンパ性白血病、詳細不明 急性骨髄性白血病 骨髄性肉腫 急性前骨髄球性白血病 急性骨髄単球性白血病 その他の骨髄性白血病 骨髄性白血病、詳細不明 急性単球性白血病 その他の単球性白血病 単球性白血病、詳細不明 急性赤血病および赤白血病 急性巨核芽球性白血病 急性汎骨髄症 急性骨髄線維症 その他の明示された白血病 細胞型不明の急性白血病 細胞型不明のその他の白血病 白血病、詳細不明	C910 C917 C919 C920 C923 C924 C925 C927 C929 C930 C937 C939 C940 C944 C942 C945 C947 C950 C957 C959	00 0 15歳以上 15 1 15歳未満	手術なし 手術あり	99 99 99 03 97 03 97 04 97 97		手術なし 脾摘出術 腹腔鏡下脾摘出術 リンパ節摘出術 その他のKコード	K711 K711-2 K626\$ その他のKコード		7 12 クロファラビン 7 12 ネララビン 6 11 ダサチニブ水和物 6 11 ニロチニブ塩酸塩水和物 5 10 三酸化ヒ素製剤 4 9 ゲムツズマブオゾガマインシン 3 8 イマチニブメシル酸 2 7 化学療法 1 6 放射線療法 1 3 人工腎臓 その他の場合 1 2 中心静脈注射 1 1 人工呼吸	J0383 J045\$ J0383 G005 J045\$	1 1 敗血症 1 2 播種性血管内凝固症候群	180010 130100													

診断群分類			医療資源を最も投入した傷病名		年齢、出生時体重		手術				手術・処置等1				手術・処置等2				定義副傷病		重症度等							
MDC	コード	分類名	ICD名称	ICDコード	フラグ	年齢、出生時体重	手術分岐	対応コード	フラグ	点数表名称	区分番号等	対応コード	フラグ	処置等名称	区分番号等	対応コード	フラグ	処置等名称	区分番号等	対応コード	フラグ	疾患名	疾患コードまたはICDコード	フラグ	重症度等			
13	0020	ホジキン病	ホジキン<Hodgkin>病 リンパ球優勢型 ホジキン<Hodgkin>病 結節硬化型 ホジキン<Hodgkin>病 混合細胞型 ホジキン<Hodgkin>病 リンパ球減少型 その他のホジキン<Hodgkin>病 ホジキン<Hodgkin>病 詳細不明	C810 C811 C812 C813 C817 C819			手術なし 手術あり	99 99 97 03	手術なし 脾摘出術																			
13	0030	非ホジキンリンパ腫	中細胞型、ろく濾>胞性非ホジキン<non-Hodgkin>リンパ腫 中細胞および大細胞混合型、ろく濾>胞性非ホジキン<non-Hodgkin>リンパ腫 大細胞型、ろく濾>胞性非ホジキン<non-Hodgkin>リンパ腫 ろく濾>胞性非ホジキン<non-Hodgkin>リンパ腫のその他の型 ろく濾>胞性非ホジキン<non-Hodgkin>リンパ腫、詳細不明 びまん性非ホジキン<non-Hodgkin>リンパ腫 小細胞型(びまん性) びまん性非ホジキン<non-Hodgkin>リンパ腫 小切れ込み核細胞型(びまん性) びまん性非ホジキン<non-Hodgkin>リンパ腫 小細胞および大細胞混合型(びまん性) びまん性非ホジキン<non-Hodgkin>リンパ腫 大細胞型(びまん性) びまん性非ホジキン<non-Hodgkin>リンパ腫 免疫芽球型(びまん性) びまん性非ホジキン<non-Hodgkin>リンパ腫 リンパ芽球型(びまん性) びまん性非ホジキン<non-Hodgkin>リンパ腫 未分化型(びまん性) バーキット<Burkitt>腫瘍 びまん性非ホジキン<non-Hodgkin>リンパ腫のその他の型 びまん性非ホジキン<non-Hodgkin>リンパ腫、詳細不明 菌状息肉症 セザリ<Sezary>病 Tゾーン<T-zone>リンパ腫 リンパ腫上皮性リンパ腫 末梢性T細胞リンパ腫 その他および詳細不明のT細胞リンパ腫 リンパ肉腫 B細胞リンパ腫、詳細不明 非ホジキン<non-Hodgkin>リンパ腫のその他の明示された型 非ホジキン<non-Hodgkin>リンパ腫、型不明 成人型T細胞白血病	C820 C821 C822 C827 C829 C830 C831 C832 C833 C834 C835 C836 C837 C838 C839 C840 C841 C842 C843 C844 C845 C850 C851 C857 C859 C915		手術なし 手術あり	99 99 97 03	手術なし 胃局所切除術																				
13	0040	多発性骨髄腫、免疫系悪性新生物	ワルデンストレーム<Waldenstrom>マクログロブリン血症 アルファH(重)鎖病 ガンマH(重)鎖病 免疫増殖性小腸疾患 その他の悪性免疫増殖性疾患	C880 C881 C882 C883 C887			手術なし 手術あり	99 99 97 97	手術なし 手術あり																			

診断群分類			医療資源を最も投入した傷病名		年齢、出生時体重		手術				手術・処置等1				手術・処置等2				定義副傷病		重症度等								
MDC	コード	分類名	ICD名称	ICDコード	コード	年齢、出生時体重	手術分岐	対応コード	フラグ	点数表名称	区分番号等	対応コード	フラグ	処置等名称	区分番号等	対応コード	フラグ	処置等名称	区分番号等	対応コード	フラグ	疾患名	疾患コードまたはICDコード	フラグ	重症度等				
			悪性免疫増殖性疾患、詳細不明 多発性骨髄腫	C889 C900														1 5 血漿交換療法 1 3 人工腎臓 その他の場合	J039 J0383										
			形質細胞白血病 形質細胞腫、髄外性	C901 C902														1 2 中心静脈注射 1 1 人工呼吸	G005 J045\$										
13	0050	慢性白血病、骨髄増殖性疾患	慢性リンパ球性白血病 亜急性リンパ球性白血病 前リンパ球性白血病 毛様細胞性<hairy-cell>白血病 慢性骨髄性白血病 亜急性骨髄性白血病 慢性単球性白血病 亜急性単球性白血病 肥満細胞白血病 細胞型不明の慢性白血病 細胞型不明の亜急性白血病 真正赤血球増加症<多血症> 慢性骨髄増殖性疾患 本態性(出血性)血小板血症	C911 C912 C913 C914 C921 C922 C931 C932 C943 C951 C952 D45 D471 D473			手術なし 手術あり	99 99 97 03	手術なし 脾摘出術									4 10 ダサチニブ水和物 4 10 ニロチニブ塩酸塩水和物 3 9 イマチニブメシル酸 2 8 化学療法 1 6 放射線療法											
			慢性リンパ球性白血病 前リンパ球性白血病 毛様細胞性<hairy-cell>白血病 慢性骨髄性白血病 亜急性骨髄性白血病 慢性単球性白血病 亜急性単球性白血病 肥満細胞白血病 細胞型不明の慢性白血病 細胞型不明の亜急性白血病 真正赤血球増加症<多血症> 慢性骨髄増殖性疾患 本態性(出血性)血小板血症	C911 C912 C913 C914 C921 C922 C931 C932 C943 C951 C952 D45 D471 D473			手術なし 手術あり	99 99 97 03	手術なし 脾摘出術									4 9 アザシチジン 3 8 化学療法 1 6 放射線療法				1 3 敗血症	180010						
13	0060	骨髄異形成症候群	骨髄異形成症候群 鉄芽球を伴わない不応性貧血と記載されたもの 骨髄異形成症候群 鉄芽球を伴う不応性貧血 骨髄異形成症候群 芽球過剰性不応性貧血 骨髄異形成症候群 白血病移行期にある芽球過剰性不応性貧血 骨髄異形成症候群 不応性貧血、詳細不明 その他の骨髄異形成症候群 骨髄異形成症候群、詳細不明	D460 D461 D462 D463 D464 D467 D469			手術なし 手術あり	99 99 97 03	手術なし リンパ節摘出術									4 9 アザシチジン 3 8 化学療法 1 6 放射線療法				1 3 敗血症	180010						
			骨髄異形成症候群 鉄芽球を伴わない不応性貧血と記載されたもの 骨髄異形成症候群 鉄芽球を伴う不応性貧血 骨髄異形成症候群 芽球過剰性不応性貧血 骨髄異形成症候群 白血病移行期にある芽球過剰性不応性貧血 骨髄異形成症候群 不応性貧血、詳細不明 その他の骨髄異形成症候群 骨髄異形成症候群、詳細不明	D460 D461 D462 D463 D464 D467 D469			手術なし 手術あり	99 99 97 03	手術なし リンパ節摘出術									1 2 中心静脈注射 1 1 人工呼吸	G005 J045\$			1 1 敗血症	180010						
13	0070	白血球疾患(その他)	無顆粒球症 白血球の遺伝性異常 好酸球増加症 その他の明示された白血球の障害 白血球の障害、詳細不明	D70 D720 D721 D728 D729	00 0 6歳以上 06 1 6歳未満		手術なし 手術あり	99 99 97 03	手術なし リンパ節摘出術									1 2 中心静脈注射 1 1 人工呼吸	G005 J045\$			1 3 播種性血管内凝固症候群	130100						
			無顆粒球症 白血球の遺伝性異常 好酸球増加症 その他の明示された白血球の障害 白血球の障害、詳細不明	D70 D720 D721 D728 D729	00 0 6歳以上 06 1 6歳未満		手術なし 手術あり	99 99 97 03	手術なし リンパ節摘出術									1 2 中心静脈注射 1 1 人工呼吸	G005 J045\$			1 3 播種性血管内凝固症候群	130100						
13	0080	再生不良性貧血	慢性後天性赤芽球ろうく瘍> 一過性後天性赤芽球ろうく瘍> 後天性赤芽球ろうく瘍>、詳細不明 体質性再生不良性貧血 薬物誘発性再生不良性貧血 その他の外的因子による再生不良性貧血 特発性再生不良性貧血 無形成性貧血、詳細不明	D600 D601 D609 D610 D611 D612 D613 D619			手術なし 手術あり	99 99 97 97	手術なし 手術あり									3 9 抗リンパ球グロブリン 1 8 化学療法 1 5 インターフェロン 1 5 シクロスボリン(点眼薬を除く。)				1 2 中心静脈注射 1 1 人工呼吸	G005 J045\$			1 3 白血球疾患(その他) 1 3 敗血症	130070 180010		
			慢性後天性赤芽球ろうく瘍> 一過性後天性赤芽球ろうく瘍> 後天性赤芽球ろうく瘍>、詳細不明 体質性再生不良性貧血 薬物誘発性再生不良性貧血 その他の外的因子による再生不良性貧血 特発性再生不良性貧血 無形成性貧血、詳細不明	D600 D601 D609 D610 D611 D612 D613 D619			手術なし 手術あり	99 99 97 97	手術なし 手術あり									3 9 抗リンパ球グロブリン 1 8 化学療法 1 5 インターフェロン 1 5 シクロスボリン(点眼薬を除く。)				1 2 中心静脈注射 1 1 人工呼吸	G005 J045\$			1 3 白血球疾患(その他) 1 3 敗血症	130070 180010		
13	0090	貧血(その他)	失血による鉄欠乏性貧血(慢性) 鉄欠乏性貧血<嚙>下障害 その他の鉄欠乏性貧血 鉄欠乏性貧血、詳細不明 ビタミンB12欠乏性貧血、内因子欠乏によるもの ビタミンB12欠乏性貧血、たんぱく<蛋白>尿を伴う選択的ビタミンB12吸収不良によるもの トランスコバラミンII欠乏症 その他の食事性ビタミンB12欠乏性貧血 その他のビタミンB12欠乏性貧血 ビタミンB12欠乏性貧血、詳細不明	D500 D501 D508 D509 D510 D511 D512 D513 D518 D519			手術なし 手術あり	99 99 97 03	手術なし 脾摘出術 腹腔鏡下脾摘出術										2 10 エクリズマブ 1 9 人ハプトグロビン 1 5 血漿交換療法 1 2 中心静脈注射				1 1 人工呼吸	J039 G005 J045\$					
			失血による鉄欠乏性貧血(慢性) 鉄欠乏性貧血<嚙>下障害 その他の鉄欠乏性貧血 鉄欠乏性貧血、詳細不明 ビタミンB12欠乏性貧血、内因子欠乏によるもの ビタミンB12欠乏性貧血、たんぱく<蛋白>尿を伴う選択的ビタミンB12吸収不良によるもの トランスコバラミンII欠乏症 その他の食事性ビタミンB12欠乏性貧血 その他のビタミンB12欠乏性貧血 ビタミンB12欠乏性貧血、詳細不明	D500 D501 D508 D509 D510 D511 D512 D513 D518 D519			手術なし 手術あり	99 99 97 03	手術なし 脾摘出術 腹腔鏡下脾摘出術										2 10 エクリズマブ 1 9 人ハプトグロビン 1 5 血漿交換療法 1 2 中心静脈注射				1 1 人工呼吸	J039 G005 J045\$					

診断群分類			医療資源を最も投入した傷病名		年齢、出生時体重		手術				手術・処置等1				手術・処置等2				定義副傷病		重症度等				
MDC	コード	分類名	ICD名称	ICDコード	コード	年齢、出生時体重	手術分岐	対応コード	フラグ	点数表名称	区分番号等	対応コード	フラグ	処置等名称	区分番号等	対応コード	フラグ	処置等名称	区分番号等	対応コード	フラグ	疾患名	疾患コードまたはICDコード	フラグ	重症度等
			食事性葉酸欠乏性貧血	D520																					
			薬物誘発性葉酸欠乏性貧血	D521																					
			その他の葉酸欠乏性貧血	D528																					
			葉酸欠乏性貧血、詳細不明	D529																					
			たんぱく<蛋白>欠乏性貧血	D530																					
			その他の巨赤芽球性貧血、他に分類されないもの	D531																					
			壊血病性貧血	D532																					
			その他の明示された栄養性貧血	D538																					
			栄養性貧血、詳細不明	D539																					
			グルコース-6-リン<糖>酸脱水素	D550																					
			酵素[G6PD]欠損による貧血																						
			その他のグルタチオン代謝障害による貧血	D551																					
			解糖系酵素障害による貧血	D552																					
			酵素障害による貧血、詳細不明	D559																					
			アルファサラセミア<地中海貧血>	D560																					
			ベータサラセミア<地中海貧血>	D561																					
			デルタ・ベータサラセミア<地中海貧血>	D562																					
			サラセミア<地中海貧血>保因者	D563																					
			遺伝性高胎児ヘモグロビン<血色素>	D564																					
			>症[HPPH]																						
			サラセミア<地中海貧血>、詳細不明	D569																					
			鎌状赤血球貧血、クリーゼを伴うもの	D570																					
			鎌状赤血球貧血、クリーゼを伴わないもの	D571																					
			重複ヘテロ複合型鎌状化障害	D572																					
			鎌状赤血球保因者	D573																					
			遺伝性球状赤血球症	D580																					
			遺伝性楕円赤血球症	D581																					
			その他の異常ヘモグロビン<血色素>	D582																					
			>症																						
			その他の明示された遺伝性溶血性貧血	D588																					
			遺伝性溶血性貧血、詳細不明	D589																					
			薬物誘発性自己免疫性溶血性貧血	D590																					
			その他の自己免疫性溶血性貧血	D591																					
			薬物誘発性非自己免疫性溶血性貧血	D592																					
			溶血性尿毒症症候群	D593																					
			その他の非自己免疫性溶血性貧血	D594																					
			発作性夜間ヘモグロビン<血色素>	D595																					
			尿症[マルキヤファーヴァ・ミケリ<Marchiafava-Micheli>症候群]																						
			その他の外因による溶血性ヘモグロビン<血色素>尿症	D596																					
			後天性溶血性貧血、詳細不明	D599																					
			急性出血後貧血	D62																					
			遺伝性鉄芽球性貧血	D640																					
			続発性鉄芽球性貧血、疾病によるもの	D641																					
			続発性鉄芽球性貧血、薬物および毒素によるもの	D642																					
			その他の鉄芽球性貧血	D643																					
			先天性赤血球生成障害性貧血	D644																					
			その他の明示された貧血	D648																					
			貧血、詳細不明	D649																					
13	0100	播種性血管内凝固症候群	播種性血管内凝固症候群[脱線維素症候群]	D65				99	99	手術なし								4	9	トロンボモデュリンアルファ					
			循環抗凝固薬による出血性障害	D683				97	97	手術あり								3	8	アンチトロンビンIII製剤					
			分娩後凝固障害	O723														2	5	血漿交換療法	J039				
																		2	2	人工呼吸	J045\$				
																		1	1	中心静脈注射	G005				
13	0110	出血性疾患(その他)	血小板機能異常症	D691	00	0	16歳以上	99	99	手術なし		1	1	脾摘出術	K711			4	10	ガンマグロブリン		1	1	敗血症	180010

診断群分類			医療資源を最も投入した傷病名		年齢、出生時体重		手術				手術・処置等1				手術・処置等2				定義副傷病		重症度等					
MDC	コード	分類名	ICD名称	ICDコード	コード	年齢、出生時体重	手術分岐	対応コード	フラグ	点数表名称	区分番号等	対応コード	フラグ	処置等名称	区分番号等	対応コード	フラグ	処置等名称	区分番号等	対応コード	フラグ	疾患名	疾患コードまたはICDコード	フラグ	重症度等	
			その他の血小板減少性紫斑病	D692	16	1 16歳未満	97 97	手術あり				1 1	腹腔鏡下脾摘出術	K711-2	3 9		アルカトロン水和物									
			特発性血小板減少性紫斑病	D693											2 8		ロミプロステム									
			その他の原発性血小板減少症	D694											1 6		放射線療法									
			続発性血小板減少症	D695											1 5		血漿交換療法	J039								
			血小板減少症、詳細不明	D696											1 1		人工呼吸	J045\$								
			その他の明示された出血性病態	D698																						
			出血性病態、詳細不明	D699																						
13	0111	アレルギー性紫斑病	アレルギー性紫斑病	D690			99 99	手術なし																		
							97 97	手術あり																		
13	0120	血液疾患(その他)	慢性赤血病	C941			99 99	手術なし																		
			スクレオチド代謝障害による貧血	D553			97 03	脾摘出術		K711					3 9		インターフェロン									
			酵素障害によるその他の貧血	D558			97 04	腹腔鏡下脾摘出術		K711-2					3 8		化学療法									
			その他のサラセミア<地中海貧血>	D568			97 05	リンパ節摘出術		K626\$					1 6		放射線療法									
			その他の鎌状赤血球障害	D578			97 97			その他のKコード					1 2		中心静脈注射	G005								
			その他の後天性溶血性貧血	D598											1 1		人工呼吸	J045\$								
			その他の後天性赤芽球ろうく病	D608																						
			その他の明示された無形成性貧血	D618																						
			他に分類される慢性疾患における貧血	D63\$																						
			脾疾患	D73\$																						
			メトヘモグロビン血症	D74\$																						
			血液および造血器のその他の疾患	D75\$																						
			リンパ組織および細網組織球系の疾患	D76\$																						
			他に分類される疾患における血液および造血器のその他の障害	D77																						
			その他の免疫機構の障害、他に分類されないもの	D89\$																						
13	0130	凝固異常(その他)	フォン ウィルブランド<ト>< von Willebrand>病	D680			99 99	手術なし																		
			遺伝性第XI因子欠乏症	D681			97 97	手術あり																		
			その他の凝固因子の遺伝性欠乏症	D682																						
			後天性凝固因子欠乏症	D684																						
			その他の明示された凝固障害	D688																						
			凝固障害、詳細不明	D689																						
13	0140	造血器疾患(その他)	性状不詳および不明の組織球性および肥満細胞性腫瘍	D470			99 99	手術なし																		
			単クローン性異常免疫グロブリン血症<monoclonal gammopathy>	D472			97 97	手術あり																		
			リンパ組織、造血組織および関連組織の性状不詳または不明のその他の明示された新生物	D477																						
			リンパ組織、造血組織および関連組織の性状不詳または不明の新生物、詳細不明	D479																						
13	0150	原発性免疫不全症候群	多形核好中球機能障害	D71	00	0 6歳以上	手術なし	99 99	手術なし																	
			主として抗体欠乏を伴う免疫不全症	D80\$	06	1 6歳未満	手術あり	97 97	手術あり																	
			複合免疫不全症	D81\$																						
			その他の大きな欠損に関連する免疫不全症	D82\$																						
			分類不能型免疫不全症	D83\$																						
			その他の免疫不全症	D84\$																						
13	0160	後天性免疫不全症候群	感染症および寄生虫症を起したヒト免疫不全ウイルス[HIV]病	B20\$			99 99	手術なし																		
			悪性新生物を起したヒト免疫不全ウイルス[HIV]病	B21\$			97 97	手術あり																		
			その他の明示された疾患を起したヒト免疫不全ウイルス[HIV]病	B22\$																						
			その他の病態を起したヒト免疫不全ウイルス[HIV]病	B23\$																						
			詳細不明のヒト免疫不全ウイルス[HIV]病	B24																						
			カポジ<Kaposi>肉腫	C46\$																						

診断群分類			医療資源を最も投入した傷病名		年齢、出生時体重		手術				手術・処置等1				手術・処置等2				定義副傷病		重症度等					
MDC	コード	分類名	ICD名称	ICDコード	フラグ	年齢、出生時体重	手術分岐	対応コード	フラグ	点数表名称	区分番号等	対応コード	フラグ	処置等名称	区分番号等	対応コード	フラグ	処置等名称	区分番号等	対応コード	フラグ	疾患名	疾患コードまたはICDコード	フラグ	重症度等	
13	0170	血友病	遺伝性第Ⅳ因子欠乏症 遺伝性第Ⅴ因子欠乏症	D66 D67				99 99	手術なし					1 4 1 1	血漿交換療法 人工呼吸	J039 J045\$										
14	0010	妊娠期間短縮、 低出生体重に関連する障害	現在の妊娠とは無関係の場合もありうる母体の病態により影響を受けた胎児および新生児 母体の妊娠合併症により影響を受けた胎児および新生児 胎盤、臍帯および卵膜の合併症により影響を受けた胎児および新生児 その他の分娩合併症により影響を受けた胎児および新生児 胎盤または母乳を介して有害な影響を受けた胎児および新生児 胎児発育遅延<成長遅滞>および胎児栄養失調(症) 妊娠期間短縮および低出生体重に関連する障害、他に分類されないもの 遷延妊娠および高出生体重に関連する障害 出産損傷による頭蓋内裂傷<laceration>および出血 中枢神経系その他の出産損傷 頭皮の出産損傷 骨格の出産損傷 その他の出産損傷 子宮内低酸素症 出生時仮死 新生児の呼吸窮<促>迫 先天性肺炎 新生児吸引症候群 周産期に発生した間質性気腫および関連病態 周産期に発生した肺出血 周産期に発生した慢性呼吸器疾患 周産期に発生したその他の呼吸器病態 周産期に発生した心血管障害 先天性ウイルス疾患 新生児の細菌性敗血症 その他の先天性感染症および寄生虫症 軽度出血を伴うまたは伴わない新生児の肺炎 周産期に特異的なその他の感染症 胎児失血 新生児の臍出血 胎児および新生児の頭蓋内非外傷性出血 胎児および新生児の出血性疾患 その他の新生児出血 胎児および新生児の溶血性疾患 溶血性疾患による胎児水腫 核黄疸 その他の多量の溶血による新生児黄疸 早産に関連する新生児黄疸 濃縮胆汁症候群 その他および詳細不明の肝細胞傷害による新生児黄疸 母乳の抱合抑制因子による新生児黄疸 その他の明示された原因による新生児黄疸 新生児黄疸、詳細不明 胎児および新生児の播種性血管内凝固	P00\$ P01\$ P02\$ P03\$ P04\$ P05\$ P07\$ P08\$ P10\$ P11\$ P12\$ P13\$ P15\$ P20\$ P21\$ P22\$ P23\$ P24\$ P25\$ P26\$ P27\$ P28\$ P29\$ P35\$ P36\$ P37\$ P38 P39\$ P50\$ P51\$ P52\$ P53 P54\$ P55\$ P56\$ P57\$ P58\$ P590 P591 P592 P593 P598 P599 P60	00 1 25 2 15 3 10 4	2500g以上	1500~2499g 1000~1499g 1000g未満	手術なし 手術あり	99 99 97 01	手術なし 新生児仮死蘇生術 仮死第2度のもの		K9132		97 02 97 02 97 02 97 03 97 97	急性汎発性腹膜炎手術 腹腔鏡下汎発性腹膜炎手術 新生児仮死蘇生術 仮死第1度のもの 網膜光凝固術 その他特殊なもの(一連につき)	K639 K639-3 K9131 K2762	その他のKコード	4 9 4 9 3 8 3 8 2 7 1 2 1 1	一酸化窒素吸入療法ありかつバリビズマブあり 肺サーファクタントありかつバリビズマブあり 一酸化窒素吸入療法 肺サーファクタント バリビズマブ 中心静脈注射 人工呼吸	J045\$ J045\$ J045-2 J045\$ G005 J045\$	1 2 1 2	その他の先天異常 染色体異常(ターナー症候群及びクラインフェルター症候群を除く。)	140620 150110			

診断群分類			医療資源を最も投入した傷病名		年齢、出生時体重			手術				手術・処置等1				手術・処置等2				定義副傷病		重症度等						
MDC	コード	分類名	ICD名称	ICDコード	フラグ	年齢、出生時体重	手術分岐	対応コード	フラグ	点数表名称	区分番号等	対応コード	フラグ	処置等名称	区分番号等	対応コード	フラグ	処置等名称	区分番号等	対応コード	フラグ	疾患名	疾患コードまたはICDコード	フラグ	重症度等			
			その他の周産期の血液障害 胎児および新生児に特異的な一過性糖質代謝障害 カルシウムおよびマグネシウム代謝の一過性新生児障害 その他の一過性新生児内分泌障害 その他の一過性新生児電解質障害および代謝障害 胎便<メコニウム>イレウス 新生児のその他の腸閉塞 胎児および新生児のえ<壊>死性腸炎 周産期の腸穿孔 その他の新生児腹膜炎 母体血液のえん<壊>下による新生児吐血およびメレナ 新生児非感染性下痢症 その他の明示された周産期の消化器系障害 周産期の消化器系障害、詳細不明 新生児低体温 新生児のその他の体温調節機能障害 胎児および新生児に特異的な外皮のその他の病態 新生児のけいれん<痙攣> 新生児の脳のその他の機能障害 新生児の哺乳上の問題 胎児および新生児に投与された薬物による反応および中毒 新生児の筋緊張障害 原因不明の胎児死亡 周産期に発生したその他の病態	P61\$ P70\$ P71\$ P72\$ P74\$ P75 P76\$ P77 P780 P781 P782 P783 P788 P789 P80\$ P81\$ P83\$ P90 P91\$ P92\$ P93 P94\$ P95 P96\$																								
14	0070	頭蓋、顔面骨の先天異常	顔面非対称 顔面圧縮<圧迫顔面> 長頭(症) 斜頭(蓋)(症) 頭蓋および顔面骨のその他の先天奇形 先天奇形症候群、主として顔貌異常を伴うもの	Q670 Q671 Q672 Q673 Q75\$ Q870			手術なし その他の手術あり 上顎骨形成術 単純な場合等 02 02 上顎骨形成術 単純な場合 02 02 上顎骨形成術 複雑な場合及び2次の再建の場合 02 02 上顎骨形成術 骨移動を伴う場合 02 02 下顎骨形成術 おとがい形成の場合 02 02 下顎骨形成術 短縮又は伸長の場合 02 02 下顎骨形成術 再建の場合 02 02 下顎骨形成術 骨移動を伴う場合 02 02 下顎骨延長術 02 02 顎関節形成術 02 03 骨腫瘍切除術 02 03 眼窩縁形成手術(骨移植によるもの) 頭蓋骨形成手術 頭蓋骨のみのもの等 01 01 頭蓋骨形成手術 頭蓋骨のみのもの 01 01 頭蓋骨形成手術 硬膜形成を伴うもの 01 01 頭蓋骨形成手術 骨移動を伴うもの	99 99 97 97 02 01 01 01 01																				
14	0080	脳、脊髄の先天異常	無脳症および類似先天奇形 脳瘤 小頭症 先天性水頭症 脳のその他の先天奇形 二分脊椎<脊椎抜く破>裂< 脊髄のその他の先天奇形	Q00\$ Q01\$ Q02 Q03\$ Q04\$ Q05\$ Q06\$			手術なし 手術あり 99 99 97 01 97 02 97 02 97 02 97 02 97 02			手術なし 脊髄腫瘍摘出術 脊椎固定術、椎弓切除術、椎弓形成術(多椎間又は多椎弓の場合を含む。) 椎弓切除 穿頭脳室ドレーナージ術 減圧開頭術 キアリー奇形、脊髄空洞症の場合 水頭症手術 脊椎抜裂手術	99 99 K191\$ K142\$ K145 K1491 K174\$ K138\$																	

診断群分類			医療資源を最も投入した傷病名		年齢、出生時体重		手術				手術・処置等1				手術・処置等2				定義副傷病		重症度等						
MDC	コード	分類名	ICD名称	ICDコード	コード	年齢、出生時体重	手術分岐	対応コード	フラグ	点数表名称	区分番号等	対応コード	フラグ	処置等名称	区分番号等	対応コード	フラグ	処置等名称	区分番号等	対応コード	フラグ	疾患名	疾患コードまたはICDコード	フラグ	重症度等		
			神経系のその他の先天奇形	Q07\$				97	97		その他のKコード	1	1	分層植皮術	K013\$												
			潜在性二分脊椎<脊椎抜<破>裂>	Q760								1	1	全層植皮術	K013-2\$												
14	0090	先天性鼻涙管閉塞	涙管の先天(性)狭窄	Q105				99	99	手術なし														0	初回		
								97	01	先天性鼻涙管閉塞開放術	K201												0	片側			
								97	01	涙嚢摘出術	K203												1	再手術			
								97	01	涙嚢鼻腔吻合術	K204												1	両側			
								97	02	涙管チューブ挿入術	K202\$																
								97	97		その他のKコード																
14	0100	眼の先天異常	先天(性)眼瞼外反(症)	Q101				99	99	手術なし				1	2	皮弁作成術、移動術、切断術、遷延皮弁術	K015\$							0	片側		
			先天(性)眼瞼内反(症)	Q102				97	01	眼瞼内反症手術	K217\$			1	2	動脈(皮)弁術、筋(皮)弁術	K016							1	両側		
			眼瞼のその他の先天奇形	Q103				97	02	涙嚢鼻腔吻合術	K204			1	2	遊離皮弁術(顕微鏡下血管柄付きのもの)	K0172										
			涙器の欠損および無発生	Q104				97	02	涙小管形成手術	K206			1	2	複合組織移植術	K019										
			涙器のその他の先天奇形	Q106				97	02	眼瞼外反症手術	K218			1	2	自家遊離複合組織移植術(顕微鏡下血管柄付きのもの)	K020										
			眼窩の先天奇形	Q107				97	02	結膜嚢形成手術	K223\$			1	2	粘膜移植術	K021\$										
			無眼球(症)、小眼球(症)および巨大眼球(症)	Q11\$				97	02	眼窩縁形成手術(骨移植によるもの)	K237			1	2	粘膜弁手術	K021-2\$										
			眼球後極部の先天奇形	Q14\$				97	02	網膜光凝固術	K276\$			1	2	組織拡張器による再建手術(一連につき)	K0222										
			眼のその他の明示された先天奇形	Q158				97	02	硝子体切除術	K279			1	2	骨移植術(軟骨移植術を含む。)	K059\$										
			眼の先天奇形、詳細不明	Q159				97	97		その他のKコード			1	1	分層植皮術	K013\$										
														1	1	全層植皮術	K013-2\$										
14	0110	鼻の先天異常	鼻の後天性変形	M950				99	99	手術なし				1	2	皮弁作成術、移動術、切断術、遷延皮弁術	K015\$										
			後鼻孔閉鎖(症)	Q300				97	01	後鼻孔閉鎖症手術 単純なもの(膜性閉鎖)	K3461			1	2	動脈(皮)弁術、筋(皮)弁術	K016										
			鼻の無発生および未発達	Q301				97	01	後鼻孔閉鎖症手術 複雑なもの(骨性閉鎖)	K3462			1	2	遊離皮弁術(顕微鏡下血管柄付きのもの)	K0172										
			裂溝性鼻、切痕性鼻および鼻裂	Q302				97	02	変形外鼻手術	K347-2			1	2	複合組織移植術	K019										
			先天性穿孔性鼻中隔	Q303				97	97		その他のKコード			1	2	自家遊離複合組織移植術(顕微鏡下血管柄付きのもの)	K020										
			鼻のその他の先天奇形	Q308										1	2	粘膜移植術	K021\$										
			鼻の先天奇形、詳細不明	Q309										1	2	粘膜弁手術	K021-2\$										
														1	2	組織拡張器による再建手術(一連につき)	K0222										
														1	2	骨移植術(軟骨移植術を含む。)	K059\$										
														1	1	分層植皮術	K013\$										
														1	1	全層植皮術	K013-2\$										
														1	1	筋膜移植術	K033\$										
14	0140	口蓋・口唇先天性疾患	口蓋裂	Q35\$				99	99	手術なし				1	2	皮弁作成術、移動術、切断術、遷延皮弁術	K015\$										
			唇裂	Q36\$				97	01	顎・口蓋裂形成手術	K407\$			1	2	動脈(皮)弁術、筋(皮)弁術	K016										
			唇裂を伴う口蓋裂	Q37\$				97	02	口唇裂形成手術(片側)	K426\$			1	2	遊離皮弁術(顕微鏡下血管柄付きのもの)	K0172										
								97	02	口唇裂形成手術(両側)	K426-2\$			1	2	複合組織移植術	K019										
								97	03	鼻中隔矯正術	K347			1	2	自家遊離複合組織移植術(顕微鏡下血管柄付きのもの)	K020										
								97	03	変形外鼻手術	K347-2			1	2	粘膜移植術	K021\$										
								97	03	鼻咽閉鎖術	K375-2			1	2	粘膜弁手術	K021-2\$										
								97	97		その他のKコード			1	2	組織拡張器による再建手術(一連につき)	K0222										
														1	2	骨移植術(軟骨移植術を含む。)	K059\$										
														1	1	分層植皮術	K013\$										
														1	1	全層植皮術	K013-2\$										
14	0170	正中頭嚢胞・側頭嚢胞	嚢嚢<裂>の洞、瘻およびのう<囊>	Q180				手術なし	99	99	手術なし																
			顔面および頸部のその他の明示された先天奇形	Q188				手術あり	97	01	甲状舌嚢嚢摘出術	K414-2															

診断群分類			医療資源を最も投入した傷病名		年齢、出生時体重		手術				手術・処置等1			手術・処置等2			定義副傷病		重症度等						
MDC	コード	分類名	ICD名称	ICDコード	コード フラグ	年齢、出生 時体重	手術分岐	対 応 コ ー ド	フ ラ グ	点数表名称	区分番号 等	対 応 コ ー ド	フ ラ グ	処置等名称	区分 番 号 等	対 応 コ ー ド	フ ラ グ	処置等名称	区分 番 号 等	対 応 コ ー ド	フ ラ グ	疾患名	疾患コ ー ド または ICD コ ー ド	フ ラ グ	重症度 等
			その他の内分泌腺の先天奇形	Q892				97	01	頸瘻、頸嚢摘出術	K467														
								97	97	その他のKコード															
14	0190	小耳症・耳介異常・外耳道閉鎖	先天性耳介欠損	Q160			手術なし	99	99	手術なし		1	2	皮弁作成術、移動術、切断術、遷延皮弁術	K015\$										
			外耳道の先天(性)欠損、閉鎖および狭窄	Q161			手術あり	97	01	小耳症手術	K299\$	1	2	動脈(皮)弁術、筋(皮)弁術	K016										
			巨<大>耳(症)	Q171				97	02	耳介形成手術	K296\$	1	2	遊離皮弁術(顕微鏡下血管柄付きのもの)	K0172										
			小耳(症)	Q172				97	04	外耳道形成手術	K297	1	2	組織拡張器による再建手術(一連につき)	K0222										
			その他の耳の変形	Q173				97	04	外耳道造設術・閉鎖症手術	K298	1	2	骨移植術(軟骨移植術を含む。)	K059\$										
			耳の位置異常	Q174				97	97	その他のKコード		1	1	分層植皮術	K013\$										
			聾立耳	Q175								1	1	全層植皮術	K013-2\$										
14	0210	先天性耳瘻孔、副耳	副耳(介)	Q170			手術なし	99	99	手術なし		1	2	皮弁作成術、移動術、切断術、遷延皮弁術	K015\$										
			先天性耳ろうく瘻>孔と先天性のうく瘻>胞	Q181			その他の手術あり	97	03	皮膚切開術	K001\$	1	2	組織拡張器による再建手術(一連につき)	K0222										
								97	97	その他のKコード		1	2	骨移植術(軟骨移植術を含む。)	K059\$										
							副耳(介)切除術	02	02	副耳(介)切除術	K288	1	1	分層植皮術	K013\$										
							先天性耳瘻管摘出術	01	01	先天性耳瘻管摘出術	K287	1	1	全層植皮術	K013-2\$										
14	0220	耳の疾患(その他)	耳管欠損	Q162				99	99	手術なし		1	2	皮弁作成術、移動術、切断術、遷延皮弁術	K015\$	1	1	人工呼吸	J045\$						
			中耳のその他の先天奇形	Q164				97	01	耳介形成手術	K296\$	1	2	動脈(皮)弁術、筋(皮)弁術	K016										
			内耳の先天奇形	Q165				97	02	鼓室形成手術	K319	1	2	遊離皮弁術(顕微鏡下血管柄付きのもの)	K0172										
			聴覚障害の原因となる耳の先天奇形、詳細不明	Q169				97	97	その他のKコード		1	2	組織拡張器による再建手術(一連につき)	K0222										
			耳のその他の明示された先天奇形	Q178								1	2	骨移植術(軟骨移植術を含む。)	K059\$										
			耳の先天奇形、詳細不明	Q179								1	1	分層植皮術	K013\$										
			その他の聴溝<裂>奇形	Q182								1	1	全層植皮術	K013-2\$										
			顔の翼状異常	Q183																					
			顔面および頸部の先天奇形、詳細不明	Q189																					
14	0230	喉頭の疾患(その他)	喉頭低形成<形成不全>	Q312				99	99	手術なし						1	9	バリビスマブ							
			喉頭のうく囊>胞	Q313				97	97	手術あり						1	9	肺サーファクタント							
			先天性喉頭軟化症	Q315												1	2	中心静脈注射	G005						
			喉頭の先天奇形、詳細不明	Q319												1	1	人工呼吸	J045\$						
14	0245	舌・口腔・咽頭の先天異常	巨口(症)	Q184			手術なし	99	99	手術なし						1	1	人工呼吸	J045\$						
			小口(症)	Q185			その他の手術あり	97	02	口唇腫瘍摘出術	K421\$														
			(巨)大(口)唇(症)	Q186				97	02	口唇裂形成手術(片側)	K426\$														
			小(口)唇(症)	Q187				97	02	口唇裂形成手術(両側)	K426-2\$														
			口唇の先天奇形、他に分類されないもの	Q380				97	03	舌形成手術(巨舌症手術)	K418														
			舌小帯短縮(症)	Q381				97	04	鼻咽腔閉鎖術	K375-2														
			巨(大)舌(症)	Q382				97	04	咽頭瘻閉鎖術	K382														
			舌のその他の先天奇形	Q383				97	04	咽頭皮膚瘻孔閉鎖術	K382-2														
			唾液腺および唾液腺管の先天奇形	Q384				97	97	その他のKコード															
			口蓋の先天奇形、他に分類されないもの	Q385				01	01	舌繫帯痕性短縮矯正術等	K418-2														
			口(腔)のその他の先天奇形	Q386																					
			咽頭のうく囊>	Q387				01	01	類、口唇、舌小帯形成手術	K419														
			咽頭のその他の先天奇形	Q388																					
14	0260	胸郭の変形および先天異常	漏斗胸	Q676		00 0 15歳以上	手術なし	99	99	手術なし						1	5	胸腔穿刺	J008						
			鳩胸	Q677		15 1 15歳未満	その他の手術あり	97	03	肋骨切除術	K482\$					1	4	持続的胸腔ドレナージ	J019						
			胸のその他の先天(性)変形	Q678				97	03	臆胸腔有蓋大網充填術	K497-2					1	1	人工呼吸	J045\$						
			頸肋	Q765				97	03	胸郭形成手術(臆胸手術の場合) 肋骨切除を主とするもの	K4981														

診断群分類			医療資源を最も投入した傷病名		年齢、出生時体重		手術				手術・処置等1			手術・処置等2			定義副傷病		重症度等							
MDC	コード	分類名	ICD名称	ICDコード	フラグ	年齢、出生時体重	手術分岐	対応コード	フラグ	点数表名称	区分番号等	対応コード	フラグ	処置等名称	区分番号等	対応コード	フラグ	処置等名称	区分番号等	対応コード	フラグ	疾患名	疾患コードまたはICDコード	フラグ	重症度等	
			肋骨のその他の先天奇形	Q766				97	97		その他のKコード															
			胸骨の先天奇形	Q767			漏斗胸手術 胸骨挙上法によるもの等	01	01	漏斗胸手術 胸骨挙上法によるもの	K4871															
								01	01	漏斗胸手術 胸骨翻転法によるもの	K4872															
								01	02	漏斗胸手術 胸腔鏡によるもの	K4873															
14	0270	肺の先天性異常	先天性のうく囊> 胞肺	Q330	00	0	15歳以上	手術なし	99	99	手術なし							1	9	バリビスマブ						
			肺の副葉	Q331	15	1	15歳未満	手術あり	97	01	肺切除術 区域切除(1肺葉に満たないもの)	K5112						1	9	肺サーファクタント						
			肺分画症	Q332					97	02	肺切除術 楔状部分切除	K5111						1	2	中心静脈注射	G005					
			肺の無発生	Q333					97	97		その他のKコード						1	1	人工呼吸	J045\$					
			先天性気管支拡張症	Q334																						
			肺の異所組織	Q335																						
			肺の低形成<形成不全>および異形成<形成異常>	Q336																						
			肺のその他の先天奇形	Q338																						
			肺の先天奇形、詳細不明	Q339																						
			胸腺の異常	Q340																						
14	0280	気道の先天異常	喉頭横隔膜症	Q310	00	0	15歳以上	手術なし	99	99	手術なし			1	2	人工心臓(1日につき)	K601\$	1	9	バリビスマブ						
			先天性声門下狭窄(症)	Q311	15	1	15歳未満	手術あり	97	01	気管切開術	K386						1	9	肺サーファクタント						
			喉頭のその他の先天奇形	Q318					97	02	喉頭狭窄症手術	K398\$						1	1	人工呼吸	J045\$					
			気管および気管支の先天奇形	Q32\$					97	02	気管狭窄症手術	K399														
			呼吸器系のその他の明示された先天奇形	Q348					97	02	喉頭形成手術	K400\$														
			呼吸器系の先天奇形、詳細不明	Q349					97	02	気管支形成手術	K518\$														
									97	03	喉頭横隔膜切除術(ステント挿入固定術を含む。)	K397														
									97	97		その他のKコード														
14	029x	動脈管開存症、心房中隔欠損症	140291 動脈管開存症				出生時体重	手術なし	99	99	手術なし			1	1	心臓カテーテル法による諸検査(一連の検査について)	D206\$	1	9	バリビスマブ		1	3	染色体異常(ターナー症候群及びクラインフェルター症候群を除く。)	150110	
			動脈管開存(症)	Q250	00	0	2500g以上	その他の手術あり	97	02	動脈管開存症手術 経皮的動脈管開存閉鎖術	K5621														
			140292 心房中隔欠損症		25	1	2500g未満		97	02	経皮的心房中隔欠損閉鎖術	K574-2														
			心房中隔欠損(症)	Q211					97	02	血管塞栓術(頭部、胸腔、腹腔内血管等)	K615\$														
									97	97		その他のKコード														
									01	01	弁形成術	K554\$														
									01	01	動脈管開存症手術 動脈管開存閉鎖術(直視下)	K5622														
									01	01	心房中隔欠損閉鎖術	K574\$														
14	031x	先天性心疾患(動脈管開存症、心房中隔欠損症を除く。)	140311 心室中隔欠損症		00	0	1歳以上	手術なし	99	99	手術なし			1	1	心臓カテーテル法による諸検査(一連の検査について)	D206\$	1	9	バリビスマブ		1	3	染色体異常(ターナー症候群及びクラインフェルター症候群を除く。)	150110	
			心室中隔欠損(症)	Q210	01	1	1歳未満	その他の手術あり	97	97		その他のKコード														
			140312 房室中隔欠損症						04	04	経皮的肺動脈形成術等	K570-3														
			房室中隔欠損(症)	Q212					04	04	経皮的肺動脈弁拡張術	K570-2														
			140313 その他の左右短絡性心奇形						04	04	血管塞栓術(頭部、胸腔、腹腔内血管等)	K615\$														
			大動脈肺動脈中隔欠損(症)	Q214				心室中隔欠損閉鎖術等	03	03	心室中隔欠損閉鎖術	K576\$														
			冠(状)血管の奇形	Q245					03	03	肺静脈還流異常症手術 部分肺静脈還流異常	K5711														
			大動脈のその他の先天奇形	Q254					03	03	バルサルバ洞動脈瘤手術	K577\$														
			肺動脈のその他の先天奇形	Q257					03	03	不完全型房室中隔欠損症手術	K579\$														
			部分肺静脈還流<結合>異常(症)	Q263					03	03	大動脈弁狭窄直視下切開術	K556														
			140314 非短絡性心奇形						03	03	経皮的動脈弁拡張術	K556-2														
			大動脈弁の先天性閉鎖不全(症)	Q231					03	03	大動脈弁下狭窄切除術(線維性、筋肥厚性を含む。)	K557-2														

診断群分類			医療資源を最も投入した傷病名		年齢、出生時体重		手術				手術・処置等1				手術・処置等2				定義副傷病		重症度等					
MDC	コード	分類名	ICD名称	ICDコード	コード	年齢、出生時体重	手術分岐	対応コード	フラグ	点数表名称	区分番号等	対応コード	フラグ	処置等名称	区分番号等	対応コード	フラグ	処置等名称	区分番号等	対応コード	フラグ	疾患名	疾患コードまたはICDコード	フラグ	重症度等	
			先天性僧帽弁狭窄(症)	Q232				03	03	ロス手術(自己肺動脈弁組織による大動脈基部置換術)	K558															
			先天性僧帽弁閉鎖不全(症)	Q233				03	03	血管輪又は重複大動脈弓離断手術	K564															
			大動脈狭窄(症)	Q253				03	03	肺動脈狭窄症、純型肺動脈弁閉鎖症手術	K570\$															
			肺動脈狭窄(症)	Q256				03	03	三心房心手術	K575															
			140315 ファロー四徴症					03	03	右室二腔症手術	K578															
			ファロー四徴(症)	Q213				03	03	両大血管右室起始症手術 単独のもの	K5821															
			140316 新生児乳児の先天性心奇形					03	03	修正大血管転位症手術 心室中隔欠損パッチ閉鎖術	K5841															
			総動脈幹(症)	Q200				03	03	冠動脈瘻開胸的遮断術	K588															
			両大血管右室起始(症)	Q201			ファロー四徴症手術等	02	02	ファロー四徴症手術	K580\$															
			両大血管左室起始(症)	Q202				02	02	肺動脈閉鎖症手術	K581\$															
			(心)室大血管結合不一致	Q203				02	02	弁形成術	K554\$															
			肺動脈弁閉鎖(症)	Q220				02	02	大動脈弁上狭窄手術	K557															
			右心低形成<形成不全>症候群	Q226				02	02	ダムス・ケー・スタンセル(DKS)吻合を伴う大動脈狭窄症手術	K557-4															
			左心低形成<形成不全>症候群	Q234				02	02	巨大側副血管手術(肺内肺動脈統合術)	K565															
			大動脈縮窄(症)	Q251				02	02	大動脈肺動脈中隔欠損症手術	K568\$															
			大動脈弁閉鎖(症)	Q252				02	02	三尖弁手術(エプスタイン氏奇形、ウール氏病手術)	K569															
			肺動脈閉鎖(症)	Q255				02	02	両大血管右室起始症手術 右室流出路形成を伴うもの	K5822															
			総<全>肺静脈還流<結合>異常(症)	Q262				02	02	大血管転位症手術	K583\$															
			140317 その他の複雑心奇形					02	02	総動脈幹症手術	K585															
			両心室結合	Q204				02	02	単心室症又は三尖弁閉鎖症手術	K586\$															
			房室結合不一致	Q205				02	02	冠動脈起始異常症手術	K589															
			先天性三尖弁狭窄(症)	Q224			完全型房室中隔欠損症手術等	01	01	完全型房室中隔欠損症手術	K579-2\$															
			140318 その他の複雑器系の先天性心奇形					01	01	肺動脈絞扼術	K563															
			心臓の房室および結合部のその他の先天奇形	Q208				01	01	体動脈肺動脈短絡手術(ブラロック手術、ウォーターストン手術)	K566															
			心臓の房室および結合部の先天奇形、詳細不明	Q209				01	01	大動脈縮窄(離断)症手術	K567\$															
			心(臓)中隔のその他の先天奇形	Q218				01	01	肺静脈還流異常症手術 総肺静脈還流異常	K5712\$															
			心(臓)中隔の先天奇形、詳細不明	Q219				01	01	肺静脈形成術	K572															
			先天性肺動脈弁狭窄(症)	Q221				01	01	心房中隔欠損作成術	K573\$															
			先天性肺動脈弁閉鎖不全(症)	Q222				01	01	両大血管右室起始症手術 心室中隔欠損閉鎖術及び大血管血流転換を伴うもの(タウシヒ・ピング奇形手術)	K5823															
			肺動脈弁のその他の先天奇形	Q223				01	01	修正大血管転位症手術 根治手術(ダブルスイッチ手術)	K5842															
			エプスタイン<Ebstein>奇形<異常>	Q225				01	01	左心低形成症候群手術(ノルウッド手術)	K587															
			三尖弁のその他の先天奇形	Q228																						
			三尖弁の先天奇形、詳細不明	Q229																						
			大動脈弁の先天性狭窄(症)	Q230																						
			大動脈弁および僧帽弁のその他の先天奇形	Q238																						
			大動脈弁および僧帽弁の先天奇形、詳細不明	Q239																						
			右胸心<右心症>	Q240																						
			左胸心<左心症>	Q241																						
			三心房心	Q242																						
			肺動脈漏斗部狭窄(症)	Q243																						
			先天性大動脈弁下狭窄(症)	Q244																						
			先天性心ブロック	Q246																						
			心臓のその他の明示された先天奇形	Q248																						
			心臓の先天奇形、詳細不明	Q249																						
			大型動脈のその他の先天奇形	Q258																						
			大型動脈の先天奇形、詳細不明	Q259																						
			大静脈の先天性狭窄(症)	Q260																						
			左上大静脈遺残	Q261																						
			肺静脈還流<結合>異常(症)、詳細不明	Q264																						
			門脈還流<結合>異常(症)	Q265																						
			門脈・肝動脈瘻	Q266																						
			大型静脈のその他の先天奇形	Q268																						
			大型静脈の先天奇形、詳細不明	Q269																						

診断群分類			医療資源を最も投入した傷病名		年齢、出生時体重		手術				手術・処置等1				手術・処置等2				定義副傷病		重症度等					
MDC	コード	分類名	ICD名称	ICDコード	フラグ	年齢、出生時体重	手術分岐	対応コード	フラグ	点数表名称	区分番号等	対応コード	フラグ	処置等名称	区分番号等	対応コード	フラグ	処置等名称	区分番号等	対応コード	フラグ	疾患名	疾患コードまたはICDコード	フラグ	重症度等	
14	0390	食道の先天異常	食道の先天奇形	Q39\$			手術なし	99	99	手術なし								1	9	バリビズマブ						
							その他の手術あり	97	02	先天性食道閉鎖症根治手術	K528							1	9	肺サーファクタント						
								97	02	先天性食道狭窄症根治手術	K528-2							1	2	中心静脈注射	G005					
								97	03	食道アカラシア形成手術	K530							1	1	人工呼吸	J045\$					
								97	03	腹腔鏡下食道アカラシア形成手術	K530-2															
								97	97	その他のKコード																
							食道狭窄拡張術等	01	01	食道狭窄拡張術	K522\$															
								01	01	食道ステント留置術	K522-2															
14	0410	先天性肥厚性幽門狭窄症	先天性肥厚性幽門狭窄	Q400			手術なし	99	99	手術なし								1	2	中心静脈注射	G005					
							手術あり	97	01	胃切開術	K648							1	1	人工呼吸	J045\$					
								97	01	幽門形成術(粘膜外幽門筋切開術を含む。)	K666															
								97	01	腹腔鏡下幽門形成術	K666-2															
								97	97	その他のKコード																
14	0430	腸管の先天異常	胃のその他の明示された先天奇形	Q402			手術なし	99	99	手術なし								1	9	バリビズマブ						
			胃の先天奇形、詳細不明	Q403			その他の手術あり	97	04	人工肛門形成術	K736\$							1	9	肺サーファクタント						
			上部消化管のその他の明示された先天奇形	Q408				97	97	その他のKコード								1	2	中心静脈注射	G005					
			上部消化管の先天奇形、詳細不明	Q409			小腸切除術 悪性腫瘍手術以外の切除術等	01	01	小腸切除術 悪性腫瘍手術以外の切除術	K7161							1	1	人工呼吸	J045\$					
			小腸の先天(性)欠損、閉鎖および狭窄	Q41\$				01	01	小腸腫瘍、小腸憩室摘出術(メッケル憩室炎手術を含む。)	K717															
			メッケル<Meckel>憩室	Q430				01	01	腹腔鏡下結腸切除術	K719-2\$															
			結腸のその他の先天性機能障害	Q432				01	01	腸吻合術	K724															
			腸管固定の先天奇形	Q433\$				01	01	人工肛門造設術	K726															
			重複腸(管)<腸重複症>	Q434				01	01	腸狭窄部切開縫合術	K728															
			腸のその他の明示された先天奇形	Q438				01	01	腸閉鎖症手術	K729\$															
			腸の先天奇形、詳細不明	Q439				01	01	腹腔鏡下腸閉鎖症手術	K729-3															
			輪状<環状>瘻	Q451				01	01	腸回転異常症手術	K734															
			消化器系のその他の明示された先天奇形	Q458				01	01	腹腔鏡下腸回転異常症手術	K734-2															
			消化器系の先天奇形、詳細不明	Q459				01	01	直腸切除・切断術 切除術	K7401															
								01	01	腹腔鏡下直腸切除・切断術 切除術	K740-21															
								01	01	肛門形成手術 肛門狭窄形成手術	K7521															
14	044x	直腸肛門奇形、ヒルシュスプリング病	140441 直腸肛門奇形				手術なし	99	99	手術なし								1	9	バリビズマブ						
			大腸の先天(性)欠損、閉鎖および狭窄	Q42\$			その他の手術あり	97	04	肛門形成手術	K752\$							1	9	肺サーファクタント						
			異所性肛門<肛門転位>	Q435				97	97	その他のKコード								1	2	中心静脈注射	G005					
			直腸および肛門の先天性瘻	Q436			鎖肛手術 肛門膜状閉鎖切開等	03	03	鎖肛手術 肛門膜状閉鎖切開	K7511							1	1	人工呼吸	J045\$					
			総排泄腔遺残	Q437				03	03	人工肛門造設術	K726															
			140442 ヒルシュスプリング病					03	03	人工肛門閉鎖術	K732\$															
			ヒルシュスプリング<Hirschsprung>病	Q431				03	03	鎖肛手術 会陰式	K7512															
							先天性巨大結腸症手術等	02	02	先天性巨大結腸症手術	K735															
								02	02	腹腔鏡下先天性巨大結腸症手術	K735-3															
							鎖肛手術 仙骨会陰式等	01	01	鎖肛手術 仙骨会陰式	K7513															
								01	01	鎖肛手術 腹会陰、腹仙骨式	K7514															
								01	01	腹腔鏡下鎖肛手術(腹会陰、腹仙骨式)	K751-3															
14	0450	胆道の先天異常(拡張症)	胆のう<嚢>の無発生、無形成および低形成<形成不全>	Q440			手術なし	99	99	手術なし								1	2	中心静脈注射	G005					
			胆のう<嚢>のその他の先天奇形	Q441			手術あり	97	01	胆管形成手術(胆管切除術を含む。)	K673							1	1	人工呼吸	J045\$					
			先天性胆道拡張症<総胆管のう<嚢>>泡>	Q444				97	01	総胆管拡張症手術	K674															
			胆管のその他の先天奇形	Q445				97	01	肝内胆管(肝管)胃(腸)吻合術	K696															
			肝のう<嚢>>泡性疾患	Q446				97	01	膵頭部腫瘍切除術 膵頭十二指腸切除術の場合	K7031															
			肝のその他の先天奇形	Q447				97	02	胆管切開結石摘出術(チューブ挿入を含む。)	K6712															
										胆嚢摘出を含むもの																

診断群分類			医療資源を最も投入した傷病名		手術				手術・処置等1				手術・処置等2				定義副傷病		重症度等								
MDC	コード	分類名	ICD名称	ICDコード	フラグ	年齢、出生時体重	手術分岐	対応コード	フラグ	点数表名称	区分番号等	対応コード	フラグ	処置等名称	区分番号等	対応コード	フラグ	処置等名称	区分番号等	対応コード	フラグ	疾患名	疾患コードまたはICDコード	フラグ	重症度等		
			膵の無発生、無形成および低形成不全	Q450				97	02	胆嚢摘出術	K672																
			先天性膵のうく囊>胎	Q452				97	02	腹腔鏡下胆嚢摘出術	K672-2																
			膵および膵管のその他の先天奇形	Q453				97	97		その他のKコード																
14	0460	胆道の先天異常(閉鎖症)	胆道<管>閉鎖(症)	Q442			手術なし	99	99	手術なし				1	2	中心静脈注射	G005										
			胆管の先天(性)狭窄	Q443			手術あり	97	01	先天性胆道閉鎖症手術	K684			1	1	人工呼吸	J045\$										
								97	02	門脈体循環静脈吻合術(門脈圧亢進症手術)	K621																
								97	97		その他のKコード																
14	0480	先天性腹壁異常	臍帯ヘルニア	Q792				99	99	手術なし				1	2	皮弁作成術、移動術、切断術、遷延皮弁術	K015\$			1	9	バリビズマブ					
			腹壁破裂(症)	Q793				97	01	ヘルニア手術 臍帯ヘルニア	K6334			1	2	動脈(皮)弁術、筋(皮)弁術	K016			1	9	肺サーファクタント					
								97	97		その他のKコード			1	2	遊離皮弁術(顕微鏡下血管柄付きのもの)	K0172			1	2	中心静脈注射	G005				
														1	2	複合組織移植術	K019			1	1	人工呼吸	J045\$				
														1	2	自家遊離複合組織移植術(顕微鏡下血管柄付きのもの)	K020										
														1	2	組織拡張器による再建手術(一連につき)	K0222										
														1	1	分層植皮術	K013\$										
														1	1	全層植皮術	K013-2\$										
														1	1	筋膜移植術 その他のもの	K0332										
14	0490	手足先天性疾患	足の先天(性)変形	Q66\$			手術なし	99	99	手術なし				1	2	皮弁作成術、移動術、切断術、遷延皮弁術	K015\$			1	1	人工呼吸	J045\$			0	片側
			手の先天(性)変形	Q681			手術あり	97	01	腱鞘切開術(関節鏡下によるものを含む。)	K028			1	2	動脈(皮)弁術、筋(皮)弁術	K016									1	両側
			膝の先天(性)変形	Q682				97	01	腱切離・切除術(関節鏡下によるものを含む。)	K034			1	2	遊離皮弁術(顕微鏡下血管柄付きのもの)	K0172										
			脛骨および腓骨の先天(性)弯曲	Q684				97	01	腱剥離術(関節鏡下によるものを含む。)	K035			1	2	複合組織移植術	K019										
			脚の長管骨の先天(性)弯曲、詳細不明	Q685				97	01	腱移行術	K040\$			1	2	自家遊離複合組織移植術(顕微鏡下血管柄付きのもの)	K020										
			その他の明示された先天(性)筋骨格変形	Q688				97	01	骨折観血的手術	K046\$			1	2	組織拡張器による再建手術(一連につき)	K0222										
			副(手)指	Q690				97	01	観血的整復固定術(インプラント周囲骨折に対するもの)	K046-2\$			1	2	骨移植術(軟骨移植術を含む。)	K059\$										
			副母指	Q691				97	01	偽関節手術	K056\$			1	1	分層植皮術	K013\$										
			副趾	Q692				97	01	関節脱臼非観血的整復術	K061\$			1	1	全層植皮術	K013-2\$										
			多指<趾>(症)、詳細不明	Q699				97	01	非観血的関節授動術 胸鎖、肘、手、足	K0752																
			癒合指	Q700				97	01	非観血的関節授動術 肩鎖、指(手、足)	K0753																
			みずかき<翼状>指	Q701				97	01	観血的関節授動術 胸鎖、肘、手、足	K0762																
			癒合趾	Q702				97	01	観血的関節授動術 肩鎖、指(手、足)	K0763																
			みずかき<翼状>趾	Q703				97	01	観血的関節固定術 胸鎖、肘、手、足	K0782																
			多合指<趾>(症)	Q704				97	01	観血的関節固定術 肩鎖、指(手、足)	K0783																
			合指<趾>(症)、詳細不明	Q709				97	01	関節形成手術	K080\$																
			上肢の先天(性)完全欠損	Q710				97	01	関節鏡下肩関節唇形成術	K080-5																
			上腕および前腕の先天(性)欠損、手の存在するもの	Q711				97	01	神経縫合術	K182\$																
			前腕および手の先天(性)合併欠損	Q712				97	01	神経再生誘導術	K182-3																
			手および指の先天(性)欠損	Q713				97	01	神経剥離術	K188\$																
			橈骨の縦線<軸>型欠損	Q714				97	01	神経移植術	K198																
			尺骨の縦線<軸>型欠損	Q715				97	02	難治性骨折電磁波電気治療法(一連につき)	K047																
			裂手	Q716				97	02	難治性骨折超音波治療法(一連につき)	K047-2																
			上肢のその他の減形成	Q718				97	02	骨内異物(挿入物を含む。)	K048\$																
			上肢の減形成、詳細不明	Q719				97	03	骨切り術	K054\$																
			下肢の先天(性)完全欠損	Q720				97	03	変形治癒骨折矯正手術	K057\$																
			大腿および下腿の先天(性)欠損、足の存在するもの	Q721				97	03	骨長調整手術	K058\$																
			下腿および足の先天(性)合併欠損	Q722				97	03	内反足手術	K080-2																
			足および趾<足ゆび>の先天(性)欠損	Q723				97	03	足三関節固定(ランブリヌディ)手術	K094																
			大腿骨の縦線<軸>型欠損	Q724				97	03	多指症手術	K100\$																
			脛骨の縦線<軸>型欠損	Q725				97	03	合指症手術	K101\$																
			腓骨の縦線<軸>型欠損	Q726				97	03	指癒着症手術	K101-2\$																
			裂足	Q727				97	03	巨指症手術	K102\$																
			下肢の減形成、詳細不明	Q729				97	03	屈指症手術、斜指症手術	K103\$																
			詳細不明の(四)肢の減形成	Q73\$				97	03	裂手、裂足手術	K105																

診断群分類			医療資源を最も投入した傷病名		年齢、出生時体重		手術				手術・処置等1				手術・処置等2				定義副傷病		重症度等					
MDC	コード	分類名	ICD名称	ICDコード	コード	年齢、出生時体重	手術分岐	対応コード	フラグ	点数表名称	区分番号等	対応コード	フラグ	処置等名称	区分番号等	対応コード	フラグ	処置等名称	区分番号等	対応コード	フラグ	疾患名	疾患コードまたはICDコード	フラグ	重症度等	
			上肢のその他の先天奇形、肩甲帯を含む (四)肢の詳細不明の先天奇形	Q740 Q749						97 03 母指化手術 97 03 指移植手術 97 03 母指対立再建術 97 03 第四指短縮症手術 97 03 第一指外反症矯正手術 97 97 その他のKコード	K106 K107 K108 K110 K110-2															
14	0500	骨軟骨先天性形成異常	骨軟骨異形成<形成異常>(症)、長管骨および脊椎の成長障害を伴うもの その他の骨軟骨異形成<形成異常>(症) エーラーズ・ダンロス<Ehlers-Danlos>症候群 筋骨格系のその他の先天奇形	Q77\$ Q78\$ Q796 Q798			手術なし 手術あり	99 99		手術なし 97 01 瘻痕拘縮形成手術 97 01 骨腫瘍切除術 97 01 多発性骨腫瘍摘出術 97 01 骨切り術 97 01 骨長調整手術 97 01 指瘻痕拘縮手術 97 01 頭蓋骨形成手術 頭蓋骨のみのもの 97 01 頭蓋骨形成手術 硬膜形成を伴うもの 97 01 頭蓋骨形成手術 骨移動を伴うもの 97 01 眼窩内腫瘍摘出術(深在性) 97 01 眼窩縁形成手術(骨移植によるもの) 97 01 下顎骨部分切除術 97 01 上顎骨切除術 97 01 上顎骨形成術 単純な場合 97 01 上顎骨形成術 複雑な場合及び2次的再建の場合 97 01 上顎骨形成術 骨移動を伴う場合 97 01 下顎骨形成術 おとがい形成の場合 97 01 下顎骨形成術 短縮又は伸長の場合 97 01 下顎骨形成術 再建の場合 97 01 下顎骨形成術 骨移動を伴う場合 97 01 下顎骨延長術 97 02 腱延長術 97 02 親血的関節固定術 97 97 その他のKコード	K1010\$ K052\$ K052-3\$ K054\$ K058\$ K099 K1801 K1802 K1803 K235 K237 K437 K440 K4431 K4432 K4433 K4441 K4442 K4443 K4444 K444-2\$ K038 K078\$ その他のKコード	1 2 皮弁作成術、移動術、切断術、遅延皮弁術 1 2 動脈(皮)弁術、筋(皮)弁術 1 2 遊離皮弁術(顕微鏡下血管柄付きのもの)その他の場合 1 2 複合組織移植術 1 2 自家遊離複合組織移植術(顕微鏡下血管柄付きのもの)その他の場合 1 2 組織拡張器による再建手術(一連につき)その他の場合 1 2 骨移植術(軟骨移植術を含む。) 1 1 分層植皮術 1 1 全層植皮術	K015\$ K016 K0172 K019 K020 K0222 K059\$ K013\$ K013-2\$	1 1 人工呼吸	J045\$											
14	0510	股関節先天性疾患、大腿骨先天性疾患	股関節部の先天(性)変形 大腿骨の先天(性)弯曲	Q65\$ Q683			手術なし その他の手術あり	99 99 97 97		手術なし 先天性股関節脱臼親血的整復術等 01 01 骨切り術 肩甲骨、上腕、大腿 01 01 骨切り術 鎖骨、膝蓋骨、手、足、指(手、足)その他 01 01 大腿骨頭回転骨切り術 01 01 大腿骨近位部(転子間を含む。)骨切り術 01 01 骨長調整手術 骨短縮術 01 01 骨長調整手術 骨延長術(指(手、足)以外) 01 01 親血的関節固定術 肩、股、膝 01 01 関節形成手術 肩、股、膝 01 01 関節鏡下肩関節唇形成術 01 01 臼蓋形成手術 01 02 関節脱臼非親血的整復術 肩、股、膝 01 02 先天性股関節脱臼非親血的整復術(両側) リーメンビュージェル法	K064 K0541 K0543 K055-2 K055-3 K0582 K0584 K0781 K0801 K080-5 K141 K0611 K0621	1 1 人工呼吸	J045\$			0 片側 1 両側										
14	0550	先天性嚢胞性腎疾患	のうこぶ>胞性腎疾患	Q61\$			手術なし 手術あり	99 99 97 01		手術なし 癒合腎離断術 腎部分切除術 腹腔鏡下腎部分切除術 腹腔鏡下小切開腎部分切除術	K760 K769 K769-2 K769-3	1 2 経皮的腎嚢胞穿刺術	K771	1 1 人工呼吸	J045\$											

診断群分類			医療資源を最も投入した傷病名		年齢、出生時体重		手術				手術・処置等1			手術・処置等2			定義副傷病		重症度等					
MDC	コード	分類名	ICD名称	ICDコード	フラグ	年齢、出生時体重	手術分岐	対応コード	フラグ	点数表名称	区分番号等	対応コード	フラグ	処置等名称	区分番号等	対応コード	フラグ	疾患名	疾患コードまたはICDコード	フラグ	重症度等			
										97 01 腎摘出術 97 01 腹腔鏡下腎摘出術 97 01 腹腔鏡下小切開腎摘出術 97 02 腎嚢胞切除縮小術 97 02 腹腔鏡下腎嚢胞切除縮小術 97 02 腹腔鏡下腎嚢胞切除術 97 97	K772 K772-2 K772-3 K770 K770-2 K770-3 その他のKコード													
14	056x	先天性水腎症、先天性上部尿路疾患	140561 先天性水腎症 先天性水腎症 Q620 尿管の閉鎖および狭窄 Q621 先天性巨大尿管(症) Q622 腎盂および尿管のその他の閉塞性欠損 Q623 140562 先天性上部尿路疾患 重複尿管 Q625 尿管の位置異常 Q626 腎のその他の先天奇形 Q63\$				手術なし 手術あり	99 99		手術なし 癒合腎離断術 K760 経皮的尿管拡張術(経皮的腎嚢造設術を含む。) K766 腎部分切除術 K769 腹腔鏡下腎部分切除術 K769-2 腹腔鏡下小切開腎部分切除術 K769-3 腎摘出術 K772 腹腔鏡下腎摘出術 K772-2 腹腔鏡下小切開腎摘出術 K772-3 腎盂形成手術 K778 腹腔鏡下腎盂形成手術 K778-2 尿管切石術 K782\$ 残存尿管摘出術 K784 尿管剥離術 K784-2 尿管膀胱吻合術 K786 尿管尿管吻合術 K787 尿管口形成手術 K794 経皮的腎(腎盂)嚢造設術 K775 経尿道的尿管狭窄拡張術 K783 その他のKコード														
14	0580	先天性下部尿路疾患	尿道下裂 Q54\$ 精巣<辜丸>の欠損および無形成 Q550 精巣<辜丸>および陰のう<囊>の低形成<形成不全> Q551 精管閉鎖 Q553 精管、精巣上体<副辜丸>、精のう<囊>および前立腺のその他の先天奇形 Q554 陰茎の先天(性)欠損および無形成 Q555 陰茎のその他の先天奇形 Q556 男性生殖器のその他の明示された先天奇形 Q558 男性生殖器の先天奇形、詳細不明 Q559 尿路系のその他の先天奇形 Q64\$				手術なし その他の手術あり 尿管管摘出術等 尿道形成手術等 膀胱壁切除術等	99 99		手術なし その他の手術あり 尿管管摘出術 人工肛門造設術 K726 腹腔鏡下尿管管摘出術 K804-2 精巣摘出術 K830 尿道形成手術 K818\$ 尿道下裂形成手術 K819 尿道上裂形成手術 K820 尿道狭窄内視鏡手術 K821 膀胱壁切除術 K799 膀胱嚢造設術 K805	K015\$ K016 K0172 K019 K020 K0222 K013\$ K013-2\$													
14	0590	停留精巣	精巣<辜丸>および陰のう<囊>のその他の先天奇形 Q552 停留精巣<辜丸> Q53\$				手術なし 手術あり	99 99		手術なし 停留精巣固定術 K836 性腺摘出術 K913-2\$ 試験開腹術 K636 腹腔鏡下試験開腹術 K636-3 腹腔鏡下試験切除術 K636-4 尿道周囲腫瘍切開術 K813 尿道下裂形成手術 K819 陰茎形成術 K819-2 その他のKコード														
14	0600	女性性器の先天性異常	子宮および子宮頸(部)の先天奇形 Q51\$ 女性性器のその他の先天奇形 Q52\$				手術なし 手術あり	99 99		手術なし 会陰形成手術 K851\$ 癒合陰唇形成手術 K851-\$3\$														

診断群分類			医療資源を最も投入した傷病名		年齢、出生時体重		手術				手術・処置等1			手術・処置等2			定義副傷病		重症度等							
MDC	コード	分類名	ICD名称	ICDコード	フラグ	年齢、出生時体重	手術分岐	対応コード	フラグ	点数表名称	区分番号等	対応コード	フラグ	処置等名称	区分番号等	対応コード	フラグ	処置等名称	区分番号等	対応コード	フラグ	疾患名	疾患コードまたはICDコード	フラグ	重症度等	
								97 01		腔中隔切除術	K855\$	1 2		複合組織移植術	K019											
								97 01		造脛術、腔閉鎖症術	K859\$	1 2		自家遊離複合組織移植術(顕微鏡下血管柄付きのもの)	K020											
								97 01		腹腔鏡下造脛術	K859-2	1 2		組織拡張器による再建手術(一連につき)	K0222											
								97 01		腔壁形成手術	K860	1 1		分層植皮術	K013\$											
								97 01		子宮鏡下子宮中隔切除術、子宮内腔癒着切除術(癒着剥離術を含む。)	K863-2	1 1		全層植皮術	K013-2\$											
								97 01		重複子宮、双角子宮手術	K882															
								97 01		子宮頸管形成手術	K883															
								97 01		子宮頸管閉鎖症手術	K883-2\$															
								97 01		奇形子宮形成手術(ストラスマン手術)	K884															
								97 02		処女膜切開術	K845															
								97 02		処女膜切除術	K846															
								97 02		輪状処女膜切除術	K847															
								97 97		その他のKコード	その他のKコード															
14	0620	その他の先天異常	心耳相同	Q206			手術なし	99 99		手術なし		1 2		皮弁作成術、移動術、切断術、遷延皮弁術	K015\$										0	片側
			臍動脈の先天性欠損および低形成不全>	Q270			手術あり	97 01		試験開頭術	K148	1 2		動脈(皮)弁術、筋(皮)弁術	K016										1	両側
			先天性腎動脈狭窄(症)	Q271				97 01		減圧開頭術 キアリ奇形、脊髓空洞症の場合	K1491	1 2		遊離皮弁術(顕微鏡下血管柄付きのもの)	K0172											
			腎動脈のその他の先天奇形	Q272				97 01		髄液漏閉鎖術	K179	1 2		複合組織移植術	K019											
			末梢性動脈奇形	Q273				97 01		頭蓋骨形成手術 頭蓋骨のみのもの	K1801	1 2		自家遊離複合組織移植術(顕微鏡下血管柄付きのもの)	K020											
			先天性静脈拡張症	Q274				97 01		頭蓋骨形成手術 硬膜形成を伴うもの	K1802	1 2		組織拡張器による再建手術(一連につき)	K0222											
			末梢血管系のその他の明示された先天奇形	Q278				97 01		頭蓋骨形成手術 骨移動を伴うもの	K1803	1 1		分層植皮術	K013\$											
			末梢血管系の先天奇形、詳細不明	Q279				97 02		眼窩縁形成手術(骨移植によるもの)	K237	1 1		全層植皮術	K013-2\$											
			循環器系のその他の明示された先天奇形	Q288				97 03		抜歯手術(1歯につき)	K404\$															
			循環器系の先天奇形、詳細不明	Q289				97 03		上顎骨形成術 単純な場合	K4431															
			卵巣、卵管および広間膜の先天奇形	Q50\$				97 03		上顎骨形成術 複雑な場合及び2次の再建の場合	K4432															
			性不確定および仮性半陰陽	Q56\$				97 03		上顎骨形成術 骨移動を伴う場合	K4433															
			腎の無発生およびその他の減形成	Q60\$				97 03		下顎骨形成術 おとがい形成の場合	K4441															
			頭蓋、顔面および顎のその他の先天(性)変形	Q674				97 03		下顎骨形成術 短縮又は伸長の場合	K4442															
			下肢のその他の減形成	Q728				97 03		下顎骨形成術 再建の場合	K4443															
			膝の先天奇形	Q741				97 03		下顎骨形成術 骨移動を伴う場合	K4444															
			下肢のその他の先天奇形、骨盤帯を含む	Q742				97 03		下顎骨延長術	K444-2\$															
			先天性多発性関節拘縮(症)	Q743				97 03		顎関節形成術	K445															
			(四)肢のその他の明示された先天奇形	Q748				97 04		気管切開術	K386															
			骨性胸郭のその他の先天奇形	Q768				97 04		肺切除術	K511\$															
			骨性胸郭の先天奇形、詳細不明	Q769				97 06		ヘルニア手術 臍帯ヘルニア	K6334															
			ブルンベリー<prune belly>症候群	Q794				97 06		胃瘻造設術(経皮的内視鏡下胃瘻造設術、腹腔鏡下胃瘻造設術を含む。)	K664															
			腹壁のその他の先天奇形	Q795				97 07		皮膚、皮下、粘膜下血管腫摘出術(露出部)	K003\$															
			筋骨格系の先天奇形、詳細不明	Q799				97 07		皮膚、皮下、粘膜下血管腫摘出術(露出部以外)	K004\$															
			遺伝性リンパ浮腫	Q820				97 07		皮膚剥離術	K009\$															
			色素性乾皮症	Q821				97 07		骨長調整手術	K058\$															
			肥満細胞症	Q822				97 07		多指症手術	K100\$															
			色素失調症	Q823				97 07		合指症手術	K101\$															
			外胚葉性異形成<形成異常>(症)(無(発)汗(性)性)	Q824				97 07		指癒着症手術	K101-2\$															
			皮膚の先天奇形、詳細不明	Q829				97 09		陥没乳頭形成術、再建乳房乳頭形成術	K476-2															
			外皮のその他の先天奇形	Q84\$				97 11		経皮的腎(腎盂)瘻造設術	K775															
			既知の外因による先天奇形症候群、他に分類されないもの	Q86\$				97 11		膀胱瘻造設術	K805															
			先天奇形症候群、主として低身長を伴うもの	Q871				97 12		卵巣部分切除術(腔式を含む。)	K887\$															
			先天奇形症候群、主として(四)肢の障害されたもの	Q872				97 12		子宮付属器腫瘍摘出術(両側)	K888\$															

診断群分類			医療資源を最も投入した傷病名		年齢、出生時体重		手術				手術・処置等1				手術・処置等2				定義副傷病		重症度等						
MDC	コード	分類名	ICD名称	ICDコード	フラグ	年齢、出生時体重	手術分岐	対応コード	フラグ	点数表名称	区分番号等	対応コード	フラグ	処置等名称	区分番号等	対応コード	フラグ	処置等名称	区分番号等	対応コード	フラグ	疾患名	疾患コードまたはICDコード	フラグ	重症度等		
			早期過(剰)成長を含む先天性症候群 マルファン<Marfan>症候群 その他の骨格変化を伴うその他の先天性症候群 その他の明示された先天性症候群、他に分類されないもの 脾の先天奇形 副腎の先天奇形 内臓逆位 結合<二重>体<結合双体> 多発先天奇形、他に分類されないもの その他の明示された先天性 先天奇形、詳細不明	Q873 Q874 Q875 Q878 Q890 Q891 Q893 Q894 Q897 Q898 Q899			97 97			その他のKコード																	
15	0010	ウイルス性腸炎	ウイルス性およびその他の明示された腸管感染症 感染症と推定される下痢および胃腸炎	A08\$ A09		00 0 6歳以上 06 1 6歳未満		99 99		手術なし																	
15	0020	細菌性腸炎	コレラ 腸チフスおよびパラチフス サルモネラ腸炎 局所的サルモネラ感染症 その他の明示されたサルモネラ感染症 サルモネラ感染症、詳細不明 志賀菌による細菌性赤痢 フレクサナー菌による細菌性赤痢 ボイド菌による細菌性赤痢 ソクネ菌による細菌性赤痢 その他の細菌性赤痢 細菌性赤痢、詳細不明 腸管病原性大腸菌感染症 腸管毒素原性大腸菌感染症 腸管組織侵襲性大腸菌感染症 腸管出血性大腸菌感染症 その他の大腸菌性腸管感染症 カンピロバクター腸炎 エルシニア エンテロコリチカによる腸炎 その他の明示された細菌性腸管感染症 細菌性腸管感染症、詳細不明 ブドウ球菌性食中毒 ウェルシュ菌食中毒 腸炎ビブリオ食中毒 セレウス菌食中毒 その他の明示された細菌性食中毒 細菌性食中毒、詳細不明	A00\$ A01\$ A020 A022 A028 A029 A030 A031 A032 A033 A038 A039 A040 A041 A042 A043 A044 A045 A046 A048 A049 A050 A052 A053 A054 A058 A059		00 0 6歳以上 06 1 6歳未満		99 99			手術あり																
15	0021	偽膜性腸炎	クロストリジウム・ディフィシルによる全腸炎	A047		00 0 6歳以上 06 1 6歳未満		99 99		手術なし 手術あり																	
15	0030	ウイルス性髄膜炎	ウイルス(性)髄膜炎	A87\$		00 0 6歳以上 06 1 6歳未満		99 99		手術なし 手術あり		1 1		腰椎穿刺、胸椎穿刺、頭椎穿刺(脳脊髄圧測定を含む。)	D403	1 2		中心静脈注射	G005								
15	0040	熱性けいれん	熱性けいれん<痙攣>	R560				99 99		手術なし 手術あり		1 1		腰椎穿刺、胸椎穿刺、頭椎穿刺(脳脊髄圧測定を含む。)	D403	1 2		中心静脈注射	G005								
								99 99		手術あり																	

診断群分類			医療資源を最も投入した傷病名		年齢、出生時体重		手術				手術・処置等1				手術・処置等2				定義副傷病		重症度等							
MDC	コード	分類名	ICD名称	ICDコード	コ ラ グ	年 齢、出 生 時 体 重	手術 分 岐	対 応 コ ド	フ ラ グ	点 数 表 名 称	区 分 番 号 等	対 応 コ ド	フ ラ グ	処 置 等 名 称	区 分 番 号 等	対 応 コ ド	フ ラ グ	処 置 等 名 称	区 分 番 号 等	対 応 コ ド	フ ラ グ	疾 患 名	疾 患 コ ド ま た は ICD コ ド	フ ラ グ	重 症 度 等			
15	0050	急性脳炎急性脳症	日本脳炎	A830	00	0	15歳以上	99	99	手術なし		1	1	腰椎穿刺、胸椎穿刺、頸椎穿刺（脳脊髄圧測定を含む。）	D403	1	2	中心静脈注射	G005	1	1	てんかん	010230					
			西部馬脳炎	A831	15	1	15歳未満	97	97	手術あり						1	1	人工呼吸	J045\$	1	1	敗血症	180010					
			東部馬脳炎	A832																								
			セントルイス脳炎	A833																								
			オーストラリア脳炎	A834																								
			カリフォルニア脳炎	A835																								
			ロシオ<Rocio>ウイルス病	A836																								
			ダニ媒介ウイルス(性)脳炎	A84\$																								
			エンテロウイルス(性)脳炎	A850																								
			アデノウイルス脳炎	A851																								
			節足動物媒介ウイルス(性)脳炎、詳細不明	A852																								
			詳細不明のウイルス(性)脳炎	A86																								
			脳症<エンセファロパチ<シ>->、詳細不明	G934																								
15	0070	川崎病	皮膚粘膜リンパ節症候群[川崎病]	M303	00	0	2歳以上	99	99	手術なし		1	1	心臓カテーテル法による諸検査(一連の検査について)	D206\$	1	9	ガンマグロブリン										
					02	1	2歳未満	97	97	手術あり							1	4	血漿交換療法	J039								
								97	97	手術あり							1	1	人工呼吸	J045\$								
15	0100	虐待症候群	虐待症候群	T74\$				99	99	手術なし							1	1	人工呼吸	J045\$								
15	0110	染色体異常(ターナー症候群及びクラインフェルター症候群を除く。)	ダウン<Down>症候群	Q90\$				99	99	手術なし							1	2	中心静脈注射	G005								
			エドワーズ<Edwards>症候群およびバト<Patau>症候群	Q91\$				97	01	多指症手術	K100\$						1	1	人工呼吸	J045\$								
			常染色体のその他のトリソミーおよび部分トリソミー、他に分類されないもの	Q92\$				97	01	合指症手術	K101\$																	
			常染色体のモノソミーおよび欠失、他に分類されないもの	Q93\$				97	01	指癒着症手術	K101-2\$																	
			均衡型再配列およびマーカー(染色体)、他に分類されないもの	Q95\$				97	02	卵巣部分切除術(腔式を含む。)	K887\$																	
			その他の性染色体異常、女性表現型、他に分類されないもの	Q97\$				97	02	子宮附属器腫瘍摘出術(両側)	K888\$																	
			核型 47, XYY<XYY男性>	Q985				97	97		その他のKコード																	
			性染色体構造異常を持つ男性	Q986																								
			性染色体モザイクを持つ男性	Q987																								
			その他の明示された性染色体異常、男性表現型	Q988																								
			性染色体異常、男性表現型、詳細不明	Q989																								
			その他の染色体異常、他に分類されないもの	Q99\$																								
16	0100	頭蓋・頭蓋内損傷	頭皮の表在損傷	S000				手術なし	99	99	手術なし		1	3	骨折経皮的鋼線刺入固定術 鎖骨、膝蓋骨、手、足、指(手、足)その他	K0453	1	4	頭蓋内圧持続測定	D227\$	1	1	てんかん	010230	0	片側		
			頭部の多発性表在損傷	S007				その他の手術あり	97	02	穿頭脳室ドレーナージ術	K145	1	3	鋼線等による直達牽引(初日。観血的に行った場合の手術料を含む。)(1局所につき)	K083	1	3	人工腎臓 その他の場合	J0383	1	1	肺炎、急性気管支炎、急性細気管支炎	040080	1	両側		
			頭部のその他の部位の表在損傷	S008					97	02	穿頭術(トレンチナテオン)	K147	1	3	仙腸関節脱臼観血的手術	K119	1	2	中心静脈注射	G005	1	1	膿瘍性肺炎	040081				
			頭部の表在損傷、部位不明	S009					97	02	機能的定位脳手術	K154\$	1	3	恥骨結合離開観血的手術	K120	1	1	人工呼吸	J045\$	1	2	下部尿路疾患	11013x				
			頭皮の開放創	S010					97	02	慢性硬膜下血腫穿孔洗浄術	K164-2	1	3	骨盤骨折非観血的整復術	K121							1	2	前立腺肥大症	110200		
			頭部の多発性開放創	S017					97	03	血管塞栓術(頭部、胸腔、腹腔内血管等)	K615\$	1	3	腸骨翼骨折観血的手術	K124							1	3	水頭症	010200		
			頭部のその他の部位の開放創	S018					97	04	脳内異物摘出術	K165	1	3	骨盤骨折観血的手術(腸骨翼骨折を除く。)	K125												
			頭部の開放創、部位不明	S019					97	04	頭蓋骨形成手術 頭蓋骨のみのもの	K1801	1	3	脊椎、骨盤内異物(挿入物)除去術	K128												
			頭蓋骨隆部骨折	S020\$					97	04	頭蓋骨形成手術 硬膜形成を伴うもの	K1802	1	3	仙腸関節固定術	K143												
			頭蓋底骨折	S021\$					97	04	頭蓋骨形成手術 骨移動を伴うもの	K1803	1	3	体外式脊椎固定術	K144												
			頭蓋内損傷	S06\$					97	97		その他のKコード	1	3	気管切開術	K386												
			頭蓋の挫滅損傷	S071				減圧開頭術 その他の場合等	01	01	減圧開頭術 その他の場合等	K1492	1	3	肋骨骨折観血的手術	K481												
			頭部の挫滅損傷、部位不明	S079					01	01	頭蓋骨膜下血腫摘出術	K163	1	3	胸骨切除術、胸骨骨折観血的手術	K483												
			頭皮の裂離	S080					01	01	頭蓋内血腫除去術(開頭して行うもの)	K164\$	1	3	胸腔内(胸膜内)血腫除去術	K494												

診断群分類			医療資源を最も投入した傷病名		年齢、出生時体重		手術				手術・処置等1			手術・処置等2			定義副傷病		重症度等																				
MDC	コード	分類名	ICD名称	ICDコード	コ ラ グ	年 齢、出 生 時 体 重	手術 分 岐	対 応 コ ド	フ ラ グ	点数表名称	区 分 番 号 等	対 応 コ ド	フ ラ グ	処 置 等 名 称	区 分 番 号 等	対 応 コ ド	フ ラ グ	処 置 等 名 称	区 分 番 号 等	対 応 コ ド	フ ラ グ	疾患名	疾 患 コ ド ま た は ICD コ ド	フ ラ グ	重 症 度 等														
			頭部の部位不明の外傷性切 頭部の血管損傷、他に分類されないも の 頭部の筋および腱の損傷 頭部の多発性損傷	S089 S090 S091 S097				01	01	脳切除術	K168	1	3	気管支異物除去術 直達鏡によるもの	K5091																								
			16 0200 顔面損傷(口腔、咽頭損傷を含む。)	鼻の表在損傷 耳の表在損傷 口唇および口腔の表在損傷 鼻の開放創 耳の開放創 頬骨および側頭下顎部の開放創 口唇および口腔の開放創 鼻骨折 眼窩底部骨折 頬骨および上顎骨骨折 歯の破折 下顎骨骨折 頭蓋骨および顔面骨を含む多発骨折 その他の頭蓋骨および顔面骨の骨折 頭蓋骨および顔面骨の骨折、部位不明 動眼神経損傷 滑車神経損傷 三叉神経損傷 外転神経損傷 顔面神経損傷 聴神経損傷 副神経損傷 その他の脳神経損傷 詳細不明の脳神経損傷 顔面の挫滅損傷 頭部のその他の部位の挫滅損傷 耳の外傷性切 頭部のその他の部位の外傷性切 頭部の詳細不明の損傷 咽喉部<のど>の挫滅 咽喉部<のど>のその他および詳細不明の表在損傷 口腔内異物	S003 S004 S005 S012 S013 S014 S015 S022\$ S023\$ S024\$ S025\$ S026\$ S027\$ S028\$ S029\$ S041 S042 S043 S044 S045 S046 S047 S048 S049 S070 S078 S081 S088 S099 S100 S101 T180		手術なし その他の手術あり 鼻骨折整復固定術等 下顎骨折観血的手術等 その他の手術あり	99	99	手術なし 小児創傷処理(6歳未満) デブリードマン 鼻骨折整復固定術 眼窩骨折観血的手術(眼窩ブローアウト骨折手術を含む。) 眼窩骨折整復術 鼻骨脱臼整復術 鼻骨折徒手整復術 鼻骨骨折観血的手術 鼻骨変形治癒骨折矯正術 鼻中隔骨折観血的手術 上顎洞鼻内手術(スツルマン氏、吉田氏変法を含む。) 上顎洞鼻外手術 頬骨骨折観血的整復術 頬骨変形治癒骨折矯正術 眼窩内異物除去術(表在性) 下顎骨折非観血的整復術 顎関節脱臼非観血的整復術 上顎骨折非観血的整復術 下顎骨折観血的手術 下顎骨折観血的手術 顎関節突起骨折観血的手術 顎関節脱臼観血的手術 上顎骨折観血的手術 顔面多発骨折観血的手術 顔面多発骨折変形治癒矯正術 上顎骨形成術 単純な場合 上顎骨形成術 複雑な場合及び2次的再建の場合 上顎骨形成術 骨移動を伴う場合 下顎骨形成術 おとがい形成の場合 下顎骨形成術 短縮又は伸長の場合 下顎骨形成術 再建の場合 下顎骨形成術 骨移動を伴う場合 顎関節形成術 顎関節授動術	99	99	手術なし K000-2\$ K002\$ その他のK コード K333 K227 K228 02 02 K333-2 K333-3 K334 02 02 K334-2 K335 K335-2 K335-3 K427 K427-2 K229 K428 K430 K432 K429\$ K429-2\$ K431 K433 K434 K434-2 K4431 K4432 K4433 K4441 K4442 K4443 K4444 K445 K446\$	1	3	血管塞栓術(頭部、胸腔、腹腔内血管等) 皮弁作成術、移動術、切断術、遷延皮弁術 動脈(皮)弁術、筋(皮)弁術 遊離皮弁術(顕微鏡下血管柄付きのもの) その他の場合 複合組織移植術 自家遊離複合組織移植術(顕微鏡下血管柄付きのもの) 粘膜移植術 粘膜炎手術 組織拡張器による再建手術(一連につき) その他の場合 骨移植術(軟骨移植術を含む。) 分層植皮術 全層植皮術 血管結紮術 その他のもの 気管切開術 頭蓋内圧持続測定 胃瘻造設術(経皮的 内視鏡下胃瘻造 設術、腹腔鏡下胃瘻造 設術を含む。) 人工腎臓 その他の 場合 中心静脈注射 人工呼吸 人工腎臓 その他の 場合 中心静脈注射 遊離皮弁術(顕微鏡下血管柄付きのもの) 人工呼吸 複合組織移植術	1	5	気管切開術	K386																		0	片側
			16 0250 眼損傷	眼窩の穿通創後の異物残留(陳旧性) 眼内磁性異物残留(陳旧性) 眼内非磁性異物残留(陳旧性) 眼瞼および眼球周囲部の挫傷	H055 H446 H447 S001		手術なし その他の手術あり	99	99	手術なし 眼窩腫瘍切開術 眼窩内異物除去術(表在性) 眼窩内異物除去術(深在性)	K226 K229 K230\$	1	2	皮弁作成術、移動術、切断術、遷延皮弁術 動脈(皮)弁術、筋(皮)弁術 遊離皮弁術(顕微鏡下血管柄付きのもの) その他の場合 複合組織移植術	K015\$ K016 K0172 K019	1	3	人工腎臓 その他の 場合 中心静脈注射 人工呼吸 人工腎臓 その他の 場合 中心静脈注射 遊離皮弁術(顕微鏡下血管柄付きのもの) 人工呼吸 複合組織移植術	J0383 G005 J045\$																				

診断群分類			医療資源を最も投入した傷病名		年齢、出生時体重		手術				手術・処置等1			手術・処置等2			定義副傷病		重症度等					
MDC	コード	分類名	ICD名称	ICDコード	コード	年齢、出生時体重	手術分岐	対応コード	フラグ	点数表名称	区分番号等	対応コード	フラグ	処置等名称	区分番号等	対応コード	フラグ	処置等名称	区分番号等	疾患名	疾患コードまたはICDコード	フラグ	重症度等	
			眼瞼および眼球周囲部のその他の表在損傷	S002				97	02	義眼包埋術	K243	1	2	粘膜炎手術	K021-2\$									
			眼瞼および眼球周囲部の開放創	S011				97	02	角膜・強膜異物除去術	K252	1	2	組織拡張器による再建手術(一連につき)その他の場合	K0222									
			結膜損傷および角膜擦過傷、異物の記載がないもの	S050				97	03	小児創傷処理(6歳未満)	K000-2\$	1	2	筋膜移植術	K033\$									
			眼球および眼窩組織の挫傷	S051				97	03	皮膚切開術	K001\$	1	2	骨移植術(軟骨移植術を含む。)	K059\$									
			眼球の裂傷<laceration>および破裂、眼球内組織の脱出または喪失を伴うもの	S052				97	03	瘻痕拘縮形成手術	K010\$	1	1	分層植皮術	K013\$									
			眼球の裂傷<laceration>、眼球内組織の脱出または喪失を伴わないもの	S053				97	03	涙嚢鼻腔吻合術	K204	1	1	全層植皮術	K013-2\$									
			眼窩の穿通創、異物を伴うものまたは伴わないもの	S054				97	03	涙小管形成手術	K206	1	1	粘膜炎移植術	K021\$									
			眼球の穿通創、異物を伴うもの	S055				97	03	眼瞼縫合術(眼瞼縫合術を含む。)	K207													
			眼球の穿通創、異物を伴わないもの	S056				97	03	前房、虹彩内異物除去術	K274													
			眼球の裂傷	S057				97	97	その他のKコード														
			眼球および眼窩のその他の損傷	S058				01	01	硝子体切除術	K279													
			眼球および眼窩の損傷、詳細不明	S059				01	01	眼球内容除去術	K239													
			角膜内異物	T150				01	01	眼球摘出術	K241													
			結膜のう>内異物	T151				01	01	眼球摘出及び組織又は義眼充填術	K245													
			外眼のその他の部位および多部位における異物	T158				01	01	角膜・強膜縫合術	K246													
			外眼における異物、部位不明	T159				01	01	硝子体注入・吸引術	K278													
			眼および付属器に局限する熱傷および腐食	T26\$				01	01	硝子体茎顕微鏡下離断術	K280\$													
								01	01	網膜付着組織を含む硝子体切除術(眼内内視鏡を用いるもの)	K280-2													
16	0300	喉頭・頸部気管損傷	喉頭および気管を含む開放創	S110	00	0	15歳以上	手術なし	99	99	手術なし					1	3	人工腎臓 その他の場合	J0383					
			気道内異物	T17\$	15	1	15歳未満	手術あり	97	01	気管形成手術(管状気管、気管移植等) 頭部からのもの	K4031				1	2	中心静脈注射	G005					
								97	02	気管切開術	K386					1	1	人工呼吸	J045\$					
								97	02	喉頭異物摘出術	K390\$													
								97	02	気管異物除去術	K391\$													
								97	03	小児創傷処理(6歳未満)	K000-2\$													
								97	97	その他のKコード														
16	0350	頭部損傷(喉頭・頸部気管損傷、頸椎頸頭損傷を除く。)	頭部の関節および靭帯の脱臼、捻挫およびストレイン	S03\$				手術なし	99	99	手術なし					1	3	人工腎臓 その他の場合	J0383					
			頸部の多発性表在損傷	S107				手術あり	97	01	食道縫合術(穿孔、損傷) 頭部手術	K5201				1	2	中心静脈注射	G005					
			頸部のその他の部位の表在損傷	S108				97	01	動脈形成術、吻合術 その他の動脈	K6105					1	1	人工呼吸	J045\$					
			頸部の表在損傷、部位不明	S109				97	01	静脈形成術、吻合術 その他の静脈	K6233													
			甲状腺を含む開放創	S111				97	02	神経縫合術 その他のもの	K1822													
			咽頭および頸部食道を含む開放創	S112				97	02	甲状腺部分切除術、甲状腺腫摘出術	K461\$													
			頸部の多発性開放創	S117				97	03	食道異物摘出術 頭部手術によるもの	K5231													
			頸部のその他の部位の開放創	S118				97	97	その他のKコード														
			頸部の開放創、部位不明	S119																				
			頸部のその他の部位の骨折	S128\$																				
			甲状腺部の捻挫およびストレイン	S135																				
			頸部の血管損傷	S15\$																				
			頸部の筋および腱の損傷	S16																				
			頸部の挫減損傷	S17\$																				
			頸部の外傷性切断	S18																				
			頸部のその他および詳細不明の損傷	S19\$																				
16	0400	胸部・横隔膜損傷	胸部<郭>の表在損傷	S20\$	00	0	15歳以上	手術なし	99	99	手術なし					1	5	持続的胸腔ドレナージ	J019					
			胸部<郭>の開放創	S21\$	15	1	15歳未満	その他の手術あり	97	97	その他のKコード					1	4	胸腔穿刺	J008					
			肋骨骨折	S222\$				肋骨骨折観血的手術等	02	02	肋骨骨折観血的手術	K481				1	3	人工腎臓 その他の場合	J0383					
			肋骨骨折	S223\$					02	02	肋骨切開術、肋骨骨折観血手術	K483				1	2	中心静脈注射	G005					
			多発性肋骨骨折	S224\$				血管結紮術 開胸又は開腹を伴うもの	01	01	血管結紮術 開胸又は開腹を伴うもの	K6071				1	1	人工呼吸	J045\$					

診断群分類			医療資源を最も投入した傷病名		年齢、出生時体重		手術				手術・処置等1			手術・処置等2			定義副傷病		重症度等			
MDC	コード	分類名	ICD名称	ICDコード	フラグ	年齢、出生時体重	手術分岐	対応コード	フラグ	点数表名称	区分番号等	対応コード	フラグ	処置等名称	区分番号等	対応コード	フラグ	疾患名	疾患コードまたはICDコード	フラグ	重症度等	
			動揺胸郭	S225\$				01	01	横隔膜縫合術 経胸又は経腹	K5341											
			骨性胸郭のその他の部位の骨折	S228\$				01	01	横隔膜縫合術 経胸及び経腹	K5342											
			骨性胸郭の骨折、部位不明	S229\$				01	01	胸腔鏡下(腹腔鏡下を含む。)横隔膜縫合術	K534-3											
			肋骨および胸骨の捻挫およびストレッチ	S234																		
			胸部<郭>のその他および部位不明の捻挫およびストレッチ	S235																		
			その他の明示された胸腔内臓器の損傷	S278\$																		
			胸部<郭>のその他および詳細不明の損傷	S29\$																		
16	0440	外耳・中耳損傷(異物を含む。)	鼓膜の外傷性破裂	S092				99	99	手術なし				1	3	人工腎臓 其他の場合	J0383					
			頭部のその他の明示された損傷	S098				97	97	手術あり				1	2	中心静脈注射	G005					
			耳内異物	T16										1	1	人工呼吸	J045\$					
16	0450	肺・胸部気管・気管支損傷	胸部<郭>の末梢神経損傷	S243	00	0	15歳以上	手術なし	99	99	手術なし											
			胸部交感神経損傷	S244	15	1	15歳未満	その他の手術あり	97	04	試験開胸術	K488			1	4	胸腔穿刺	J008				
			胸部<郭>の詳細不明の神経損傷	S246					97	04	胸腔鏡下試験開胸術	K488-3			1	3	人工腎臓 其他の場合	J0383				
			肺血管損傷	S254					97	04	胸腔鏡下試験切除術	K488-4			1	2	中心静脈注射	G005				
			肋間血管損傷	S255					97	97	その他のKコード				1	1	人工呼吸	J045\$				
			胸部<郭>の多発性血管損傷	S257				気管切開術等	02	03	気管切開術	K386										
			胸部<郭>のその他の血管損傷	S258					02	03	気管支異物除去術 直達鏡によるもの	K5091										
			胸部<郭>の詳細不明の血管損傷	S259					02	03	気管支異物除去術 開胸手術によるもの	K5092										
			外傷性気胸	S270\$				肺切除術等	01	01	肺切除術	K511\$										
			外傷性血胸	S271\$					01	01	血管結紮術	K607\$										
			外傷性血気胸	S272\$					01	01	血管縫合術(簡単なもの)	K607-2										
			その他の肺損傷	S273\$					01	01	静脈形成術、吻合術 胸腔内静脈	K6231										
			気管支損傷	S274\$					01	02	胸腔内(胸膜内)血腫除去術	K494										
			胸部<郭>の気管損傷	S275\$					01	02	胸腔鏡下肺切除術	K513\$										
			胸膜損傷	S276\$					01	02	肺縫縮術	K517										
			胸腔内臓器の多発性損傷	S277\$																		
			詳細不明の胸腔内臓器の損傷	S279\$																		
			胸部<郭>の挫滅損傷および外傷性切断	S28\$																		
16	0480	心・大血管損傷	胸部大動脈損傷	S250				手術なし	99	99	手術なし			1	2	大動脈バルーンパンピング法(IABP法)(1日につき)	K600\$	1	4	心膜穿刺	J048	
			腕頭動脈または鎖骨下動脈の損傷	S251				手術あり	97	01	大動脈瘤切除術(吻合又は移植を含む。)上行大動脈 其他のもの	K5601-2		1	2	経皮的心臓補助法(1日につき)	K602\$	1	3	人工腎臓 其他の場合	J0383	
			上大静脈損傷	S252					97	01	大動脈瘤切除術(吻合又は移植を含む。)弓部大動脈	K5602		1	2	補助人工心臓(1日につき)	K603\$	1	2	中心静脈注射	G005	
			腕頭静脈または鎖骨下静脈の損傷	S253					97	01	大動脈瘤切除術(吻合又は移植を含む。)下行大動脈	K5604		1	1	人工呼吸	J045\$					
			心臓損傷	S26\$					97	01	ステントグラフト内挿術 胸部大動脈	K5611										
									97	01	血管結紮術 開胸又は開腹を伴うもの	K6071										
									97	01	動脈形成術、吻合術 其他の動脈	K6105										
									97	01	血管移植術、バイパス移植術 大動脈	K6141										
									97	01	血管移植術、バイパス移植術 胸腔内動脈	K6142										
									97	02	心臓縫合術	K538										
									97	02	心筋縫合止血術(外傷性)	K538-2										
									97	02	心臓切開術	K539										
									97	02	心臓囊胞、心臓腫瘍切除術	K539-2										
									97	02	胸腔内異物除去術	K542										
									97	03	血管塞栓術(頭部、胸腔、腹腔内血管等)	K615\$										
									97	04	開胸心臓マッサージ	K545										
									97	05	試験開心術	K541										
									97	97	その他のKコード											
16	0500	食道・胃損傷	胃損傷	S363\$				手術なし	99	99	手術なし											
			食道内異物	T181				その他の手術あり	97	02	食道縫合術(穿孔、損傷)	K520\$			1	3	人工腎臓 其他の場合	J0383				
			胃内異物	T182					97	02	食道切除再建術	K525\$			1	2	中心静脈注射	G005				
			食道の熱傷	T281					97	02	非開胸的食道抜去術(消化管再建手術を併施するもの)	K525-3			1	1	人工呼吸	J045\$				
			食道の腐食	T286					97	02	胃局所切除術	K654-2										
									97	02	腹腔鏡下胃局所切除術	K654-3\$										
									97	02	胃切除術 単純切除術	K6551										

診断群分類			医療資源を最も投入した傷病名		年齢、出生時体重		手術				手術・処置等1			手術・処置等2			定義副傷病		重症度等													
MDC	コード	分類名	ICD名称	ICDコード	コ ラ ド	年 齢 、 出 生 時 体 重	手術 分 岐	対 応 コ ド	フ ラ グ	点数表名称	区 分 番 号 等	対 応 コ ド	フ ラ グ	処 置 等 名 称	区 分 番 号 等	対 応 コ ド	フ ラ グ	処 置 等 名 称	区 分 番 号 等	対 応 コ ド	フ ラ グ	疾患名	疾 患 コ ド ま た は ICD コ ド	フ ラ グ	重 症 度 等							
										97 02 腹腔鏡下胃切除術 単純切除術 K655-21 97 02 胃全摘術 単純全摘術 K6571 97 02 腹腔鏡下胃全摘術 単純全摘術 K657-21 97 03 大網切除術 K641 97 03 胃縫合術(大網充填術又は被覆術を含む。) 97 03 胃腸吻合術(ブラウン吻合を含む。) 97 03 腹腔鏡下胃腸吻合術 K662-2 97 04 試験開腹術 K636 97 97 その他のK コード																						
							食道異物摘出術等			01 01 食道異物摘出術 K523\$ 01 01 食道・胃内異物除去摘出術(マグネットカテー ルによるもの) K653-2 01 01 内視鏡的食道及び胃内異物摘出術 K653-3																						
16	0510	肝・胆道・膵・脾 損傷	肝または胆のうく囊>の損傷 膵損傷 脾損傷	S361\$ S362\$ S360\$			手術なし 手術あり	99 99	手術なし	97 01 血管結紮術 開胸又は開腹を伴うもの K6071 97 01 静脈形成術、吻合術 腹腔内静脈 K6232 97 01 胆管形成手術(胆管切除術を含む。) 97 01 総胆管胃(腸)吻合術 K673 97 01 肝縫合術 K680 97 01 肝切除術 K69\$ 97 01 腹腔鏡下肝切除術 K695-2\$ 97 01 膵中央切除術 K700 97 01 膵体尾部腫瘍切除術 K702\$ 97 01 腹腔鏡下膵体尾部腫瘍切除術 K702-2 97 01 膵頭部腫瘍切除術 K703\$ 97 01 膵管空腸吻合術 K706 97 01 膵摘出術 K711 97 02 経皮的腹腔腫瘍ドレナージ術 K637-2 97 02 限局性腹腔腫瘍手術 その他のもの K6374 97 02 胆嚢摘出術 K672 97 02 胆管外瘻造設術 K682\$ 97 02 経皮的胆管ドレナージ術 K682-2 97 02 内視鏡的経鼻胆管ドレナージ術(ENBD) K682-3 97 02 内視鏡的胆道ステント留置術 K688 97 02 膵破裂縫合術 K701 97 02 膵嚢腔外瘻造設術 K707\$ 97 02 膵管外瘻造設術 K708 97 02 膵管誘導手術 K708-2 97 02 脾縫合術(部分切除を含む。) 97 03 試験開腹術 K710 97 97 その他のK コード K636	1 2	血管塞栓術(頭部、胸腔、腹腔内血管等) K615\$	1 3 1 2 1 1	人工腎臓 その他の 場合 中心静脈注射 人工呼吸	J0383 G005 J045\$																	
16	054x	腸管損傷(胃以 外)	160541 小腸・小腸腸間膜損傷 小腸損傷 小腸内異物 160542 経腸・直腸腸間膜損傷 大腸損傷 大腸内異物 160543 直腸・肛門損傷 直腸損傷 肛門および直腸内異物	S364\$ T183 S365\$ T184 S366\$ T185			手術なし 手術あり	99 99	手術なし	97 01 血管結紮術 開胸又は開腹を伴うもの K6071 97 01 腸間膜損傷手術 縫合、修復のみのもの K6401 97 01 腸間膜損傷手術 腸管切除を伴うもの K6402 97 01 胃腸吻合術(ブラウン吻合を含む。) 97 01 腹腔鏡下胃腸吻合術 K662-2 97 01 十二指腸空腸吻合術 K663 97 01 腸切開術 K713 97 01 小腸切除術 悪性腫瘍手術以外の切除術 K7161 97 01 腹腔鏡下小腸切除術 K716-2\$ 97 01 結腸切除術 小範囲切除 K7191 97 01 結腸切除術 結腸半側切除 K7192 97 01 腸吻合術 K724 97 01 直腸異物除去術 K738\$ 97 01 直腸切除・切断術 K740\$ 97 02 限局性腹腔腫瘍手術 その他のもの K6374 97 02 経皮的腹腔腫瘍ドレナージ術 K637-2 97 02 急性汎発性腹膜炎手術 K639 97 02 腹腔鏡下汎発性腹膜炎手術 K639-3 97 02 腸瘻、虫垂瘻造設術 K725 97 02 腹腔鏡下腸瘻、虫垂瘻造設術 K725-2 97 02 人工肛門造設術 K726 97 03 試験開腹術 K636	1 3 1 2 1 1	人工腎臓 その他の 場合 中心静脈注射 人工呼吸	J0383 G005 J045\$																			

診断群分類			医療資源を最も投入した傷病名		年齢、出生時体重		手術				手術・処置等1				手術・処置等2				定義副傷病		重症度等							
MDC	コード	分類名	ICD名称	ICDコード	フラグ	年齢、出生時体重	手術分岐	対応コード	フラグ	点数表名称	区分番号等	対応コード	フラグ	処置等名称	区分番号等	対応コード	フラグ	処置等名称	区分番号等	対応コード	フラグ	疾患名	疾患コードまたはICDコード	フラグ	重症度等			
								97	97		その他のKコード																	
16	0570	腹部血管損傷	腹部、下背部および骨盤部の血管損傷	S35\$			手術なし	99	99	手術なし				1 3	人工腎臓 其他の場合	J0383												
							手術あり	97	01	大動脈瘤切除術(吻合又は移植を含む。) 腹部大動脈(分枝血管の再建を伴うもの)	K5606			1 2	中心静脈注射	G005												
								97	01	動脈形成術、吻合術 腹腔内動脈(大動脈を除く。)	K6103			1 1	人工呼吸	J045\$												
								97	02	ステントグラフト内挿術 腹部大動脈	K5612																	
								97	02	血管結紮術 開胸又は開腹を伴うもの	K6071																	
								97	02	静脈形成術、吻合術 腹腔内静脈	K6232																	
								97	97		その他のKコード																	
16	0575	その他腹腔内臓器の損傷	腹腔内臓器の多発性損傷	S367\$			手術なし	99	99	手術なし				1 3	人工腎臓 其他の場合	J0383												
			その他の腹腔内臓器の損傷	S368\$			手術あり	97	01	直腸異物除去術	K738\$			1 2	中心静脈注射	G005												
			詳細不明の腹腔内臓器の損傷	S369\$				97	97		その他のKコード			1 1	人工呼吸	J045\$												
			消化管のその他の部位および多部位における異物	T188																								
			消化管のその他の部位の熱傷	T282																								
			消化管のその他の部位の腐食	T287																								
16	0580	腹壁損傷	腹部、下背部および骨盤部の表在損傷	S30\$			手術なし	99	99	手術なし				1 3	人工腎臓 其他の場合	J0383									0	片側		
			下背部および骨盤部の開放創	S310			手術あり	97	01	試験開腹術	K636			1 2	中心静脈注射	G005									1	両側		
			腹壁の開放創	S311				97	97		その他のKコード			1 1	人工呼吸	J045\$												
16	0590	四肢神経損傷	肩および上腕の神経損傷	S44\$				99	99	手術なし				1 2	皮弁作成術、移動術、切断術、遷延皮弁術	K015\$										0	片側	
			前腕の神経損傷	S54\$				97	01	腱移植術(人工腱形成術を含む。)	K039\$			1 2	動脈(皮)弁術、筋(皮)弁術	K016										1	両側	
			手首および手の神経損傷	S64\$				97	01	腱移行術	K040\$			1 2	遊離皮弁術(顕微鏡下血管柄付きのもの)	K0172												
			股関節部および大腿の神経損傷	S74\$				97	01	神経縫合術	K182\$			1 2	複合組織移植術	K019												
			下腿の神経損傷	S84\$				97	01	神経交差縫合術	K182-2\$			1 2	自家遊離複合組織移植術(顕微鏡下血管柄付きのもの)	K020												
			足首および足の神経損傷	S94\$				97	01	神経再生誘導術	K182-3			1 2	組織拡張器による再建手術(一連につき)	K0222												
			上肢の詳細不明の神経損傷、部位不明	T113				97	01	神経移行術	K197			1 1	分層植皮術	K013\$												
								97	01	神経移植術	K198			1 1	全層植皮術	K013-2\$												
								97	02	デブリードマン	K002\$																	
								97	02	親血的関節固定術	K078\$																	
								97	02	神経剥離術	K188\$																	
								97	97		その他のKコード																	
16	0600	四肢血管損傷	肩および上腕の血管損傷	S45\$				99	99	手術なし				1 2	皮弁作成術、移動術、切断術、遷延皮弁術	K015\$												
			前腕の血管損傷	S55\$				97	01	四肢関節離断術	K085\$			1 2	動脈(皮)弁術、筋(皮)弁術	K016												
			手首および手の血管損傷	S65\$				97	01	動脈形成術、吻合術	K610\$			1 2	遊離皮弁術(顕微鏡下血管柄付きのもの)	K0172												
			股関節部および大腿の血管損傷	S75\$				97	01	四肢の血管吻合術	K610-4			1 2	複合組織移植術	K019												
			下腿の血管損傷	S85\$				97	01	血管移植術、バイパス移植術	K614\$			1 2	自家遊離複合組織移植術(顕微鏡下血管柄付きのもの)	K020												
			足首および足の血管損傷	S95\$				97	01	四肢の血管拡張術・血栓除去術	K616			1 2	組織拡張器による再建手術(一連につき)	K0222												
			上肢の詳細不明の血管損傷、部位不明	T114				97	02	デブリードマン	K002\$			1 1	分層植皮術	K013\$												
								97	02	四肢切断術	K084\$			1 1	全層植皮術	K013-2\$												
								97	02	肩甲帯離断術	K084-2																	
								97	02	血管結紮術	K607\$																	
								97	02	血管縫合術(簡単なもの)	K607-2																	
								97	97		その他のKコード																	
16	0610	四肢筋腱損傷	筋離解	M620\$			手術なし	99	99	手術なし				1 2	皮弁作成術、移動術、切断術、遷延皮弁術	K015\$											0	片側
			その他の筋断裂(非外傷性)	M621\$			その他の手術あり	97	03	デブリードマン	K002\$			1 2	動脈(皮)弁術、筋(皮)弁術	K016										1	両側	

診断群分類			医療資源を最も投入した傷病名		年齢、出生時体重		手術				手術・処置等1			手術・処置等2			定義副傷病		重症度等						
MDC	コード	分類名	ICD名称	ICDコード	コ ラ グ	年齢、出生 時体重	手術 分岐	対 応 コ ド	フ ラ グ	点数表名称	区 分 番 号 等	対 応 コ ド	フ ラ グ	処置等名称	区 分 番 号 等	対 応 コ ド	フ ラ グ	処置等名称	区 分 番 号 等	対 応 コ ド	フ ラ グ	疾患名	疾 患 コ ド また はICD コード	フ ラ グ	重 症 度 等
			移動不能症候群(対麻痺性)	M623\$					97 97	その他のK コード	1 2		遊離皮弁術(顕微鏡下血管柄付きのもの) その他の場合	K0172	1 1		人工呼吸	J045\$							
			筋ストレイン	M626\$			縫合術等	02 02	縫合術	K037	1 2		複合組織移植術	K019											
			その他の明示された筋障害	M628\$				02 02	腱剥離術(関節鏡下によるものを含む。)	K035	1 2		自家遊離複合組織移植術(顕微鏡下血管 柄付きのもの)	K020											
			筋障害、詳細不明	M629\$				02 02	腱移植術(人工腱形成術を含む。)	K039\$	1 2		組織拡張器による再建手術(一連につき) その他の場合	K0222											
			膝窩(部)のうくま> 胎の破裂	M660\$				02 02	腱移行術	K040\$	1 1		分層植皮術	K013\$											
			滑膜の断裂	M661\$				02 02	親血的関節固定術	K078\$	1 1		全層植皮術	K013- 2\$											
			伸筋腱の特発性断裂	M662\$			靭帯断裂形成手術等	01 01	靭帯断裂形成手術	K079\$															
			屈筋腱の特発性断裂	M663\$				01 01	腱切離・切除術(関節鏡下によるものを含む。)+ 腱移行術 指(手、足)	K034+K040 1															
			その他の腱の特発性断裂	M664\$				01 01	縫合術+腱移行術+腱移植術(人工腱形成術を 含む。)	K037+K040 \$+K039\$															
			詳細不明の腱の特発性断裂	M665\$				01 01	腱移植術(人工腱形成術を含む。)+腱移行術	K039\$+K04 0\$															
			肩および上腕の筋および腱の損傷	S46\$				01 01	靭帯断裂縫合術	K074\$															
			肘の捻挫およびストレイン	S534				01 01	関節鏡下靭帯断裂縫合術	K074-2\$															
			前腕の筋および腱の損傷	S56\$				01 01	関節鏡下靭帯断裂形成手術	K079-2\$															
			手首および手根の靭帯の外傷性断裂	S633				01 01	関節形成手術 肩、股、膝	K0801															
			中手指関節および指節間関節の靭 帯の外傷性断裂	S634				01 01	肩腱板断裂手術	K080-3\$															
			手首の捻挫およびストレイン	S635				01 01	関節鏡下肩腱板断裂手術	K080-4\$															
			指の捻挫およびストレイン	S636				01 01	関節鏡下肩関節唇形成術	K080-5															
			手のその他および部位不明の捻挫お よびストレイン	S637																					
			手首および手の筋および腱の損傷	S66\$																					
			股関節部の捻挫およびストレイン	S731																					
			股関節部および大腿の筋および腱の 損傷	S76\$																					
			下腿の筋および腱の損傷	S86\$																					
			足首の捻挫およびストレイン	S934																					
			趾<足ゆび>の捻挫およびストレイン	S935																					
			足のその他および部位不明の捻挫お よびストレイン	S936																					
			足首および足の筋および腱の損傷	S96\$																					
			上肢の詳細不明の関節および靭帯の 脱臼、捻挫およびストレイン、部位不明	T112																					
			上肢の詳細不明の筋および腱の損 傷、部位不明	T115																					
16	0620	肘、膝の外傷(ス ポーツ障害等を含 む。)	膝内障	M23\$			手術なし	99 99	手術なし		1 2		骨移植術(軟骨移植術を含む。)	K059\$	1 3		人工腎臓 その他の 場合	J0383							
			膝蓋前部滑液包炎	M704\$			その他の手術あり	97 97		その他のK コード	1 2		関節鏡下自家軟骨移植術	K059- 2	1 2		中心静脈注射	G005							
			膝のその他の滑液包炎	M705\$			関節内異物(挿入物を 含む。)除去術等	02 02	関節内異物(挿入物を含む。)除去術	K065\$	1 1		人工呼吸	J045\$											
			産じょく<褥>性骨軟化症 下腿	M8306				02 02	骨穿孔術	K042															
			老人性骨軟化症 下腿	M8316				02 02	関節鏡下関節内異物(挿入物を含む。)除去術	K065-2\$															
			吸収不良による成人骨軟化症 下腿	M8326			縫合術等	01 01	縫合術	K037															
			栄養失調性成人骨軟化症 下腿	M8336				01 01	関節滑膜切除術	K066\$															
			アルミニウム骨疾患 下腿	M8346				01 01	関節鏡下関節滑膜切除術	K066-2\$															
			成人におけるその他の薬物誘発性骨 軟化症 下腿	M8356				01 01	滑液膜摘出術	K066-3\$															
			その他の成人骨軟化症 下腿	M8386				01 01	関節鏡下滑液膜摘出術	K066-4\$															
			成人骨軟化症、詳細不明 下腿	M8396				01 01	膝蓋骨滑液囊切除術	K066-5															
			離断性骨軟骨炎	M932				01 01	関節鏡下膝蓋骨滑液囊切除術	K066-6															
			外側側副靭帯の外傷性断裂	S532				01 01	関節鏡摘出手術	K067\$															
			内側側副靭帯の外傷性断裂	S533				01 01	関節鏡下関節鏡摘出手術	K067-2\$															
			膝蓋骨の脱臼	S830				01 01	半月板切除術	K068															
			膝の脱臼	S831				01 01	関節鏡下半月板切除術	K068-2															
			半月裂傷<断裂><tear>、新鮮損 傷	S832				01 01	半月板縫合術	K069															
			膝関節軟骨の裂傷<断裂><tear >、新鮮損傷	S833				01 01	関節鏡下半月板縫合術	K069-3															

診断群分類			医療資源を最も投入した傷病名		年齢、出生時体重		手術				手術・処置等1			手術・処置等2			定義副傷病		重症度等						
MDC	コード	分類名	ICD名称	ICDコード	フラグ	年齢、出生時体重	手術分岐	対応コード	フラグ	点数表名称	区分番号等	対応コード	フラグ	処置等名称	区分番号等	対応コード	フラグ	処置等名称	区分番号等	対応コード	フラグ	疾患名	疾患コードまたはICDコード	フラグ	重症度等
			膝の(内側)(外側)側副靭帯の捻挫およびストレイン	S834			01 01			関節内骨折靭帯の手術 肩、股、膝、肘	K0731														
			膝の(前)(後)十字靭帯の捻挫およびストレイン	S835			01 01			関節内骨折靭帯の手術 胸鎖、手、足	K0732														
			膝のその他および部位不明の捻挫およびストレイン	S836			01 01			関節鏡下関節内骨折靭帯の手術 肩、股、膝	K073-21														
			膝の組織の多発性損傷	S837			01 01			関節鏡下関節内骨折靭帯の手術 胸鎖、肘、手、足	K073-22														
							01 01			靭帯断裂縫合術	K074\$														
							01 01			関節鏡下靭帯断裂縫合術	K074-2\$														
							01 01			靭帯断裂形成手術	K079\$														
							01 01			関節鏡下靭帯断裂形成手術	K079-2\$														
16	0640	外傷性切断	肩および上腕の外傷性切断	S48\$			手術なし	99	99	手術なし		1	2	皮弁作成術、移動術、切断術、遷延皮弁術	K015\$	1	3	人工腎臓 その他の場合	J0383				0	片側	
			前腕の外傷性切断	S58\$			その他の手術あり	97	97	その他のKコード		1	2	動脈(皮)弁術、筋(皮)弁術	K016	1	2	中心静脈注射	G005			1	両側		
			手首および手の外傷性切断	S68\$			四肢切断術等	02	02	四肢切断術	K084\$	1	2	遊離皮弁術(顕微鏡下血管柄付きのもの)その他の場合	K0172	1	1	人工呼吸	J045\$						
			股関節部および大腿の外傷性切断	S78\$				02	02	肩甲帯離断術	K084-2	1	2	複合組織移植術	K019										
			下腿の外傷性切断	S88\$				02	02	四肢関節離断術	K085\$	1	2	自家遊離複合組織移植術(顕微鏡下血管柄付きのもの)	K020										
			足首および足の外傷性切断	S98\$				02	02	母指化手術	K106	1	2	組織拡張器による再建手術(一連につき)その他の場合	K0222										
			多部位の外傷性切断	T05\$				02	02	指移植術	K107	1	1	分層植皮術	K013\$										
			体幹の外傷性切断、部位不明	T096				02	03	断端形成術(骨形成を要するもの)	K087\$	1	1	全層植皮術	K013-2\$										
			上肢の外傷性切断、部位不明	T116			切断四肢再接合術	01	01	切断四肢再接合術	K088\$														
			下肢の外傷性切断、部位不明	T136																					
			部位不明の挫減損傷および外傷性切断	T147																					
16	0650	コンパートメント症候群	筋の阻血性梗塞	M622\$			手術なし	99	99	手術なし		1	2	皮弁作成術、移動術、切断術、遷延皮弁術	K015\$	1	3	人工腎臓 その他の場合	J0383						
			筋拘縮 多部位	M6240			手術あり	97	01	四肢切断術	K084\$	1	2	動脈(皮)弁術、筋(皮)弁術	K016	1	2	中心静脈注射	G005						
			筋拘縮 上腕	M6242				97	01	肩甲帯離断術	K084-2	1	2	遊離皮弁術(顕微鏡下血管柄付きのもの)その他の場合	K0172	1	1	人工呼吸	J045\$						
			筋拘縮 前腕	M6243				97	01	四肢関節離断術	K085\$	1	2	複合組織移植術	K019										
			筋拘縮 足関節部および足	M6247				97	02	筋膜切離術、筋膜切開術	K023	1	2	自家遊離複合組織移植術(顕微鏡下血管柄付きのもの)	K020										
			筋拘縮 その他	M6248				97	02	筋切離術	K024	1	2	組織拡張器による再建手術(一連につき)その他の場合	K0222										
			筋拘縮 部位不明	M6249				97	03	腱延長術	K038	1	1	分層植皮術	K013\$										
			筋の消耗および萎縮、他に分類されないもの	M625\$				97	03	腱移行術	K040\$	1	1	全層植皮術	K013-2\$										
			筋の外傷性阻血	T796				97	03	靭帯的関節投動術	K076\$														
								97	03	母指対立再建術	K108														
								97	03	神経剥離術	K188\$														
								97	03	神経移植術	K198														
								97	97	その他のKコード															
16	0660	皮下軟部損傷、挫減損傷、開放創	腹部、下背部および骨盤部の多発性開放創	S317			手術なし	99	99	手術なし		1	2	皮弁作成術、移動術、切断術、遷延皮弁術	K015\$	1	3	人工腎臓 その他の場合	J0383						
			腹部、下背部および骨盤部のその他および部位不明の挫減損傷	S381			手術あり	97	01	四肢切断術	K084\$	1	2	動脈(皮)弁術、筋(皮)弁術	K016	1	2	中心静脈注射	G005						
			肩および上腕の表在損傷	S40\$				97	01	肩甲帯離断術	K084-2	1	2	遊離皮弁術(顕微鏡下血管柄付きのもの)その他の場合	K0172	1	1	人工呼吸	J045\$						
			肩の開放創	S410				97	01	四肢関節離断術	K085\$	1	2	複合組織移植術	K019										
			上腕の開放創	S411				97	01	断端形成術(骨形成を要するもの)	K087\$	1	2	自家遊離複合組織移植術(顕微鏡下血管柄付きのもの)	K020										
			肩および上腕の多発性開放創	S417				97	02	小児創傷処理(6歳未満)	K000-2\$	1	2	組織拡張器による再建手術(一連につき)その他の場合	K0222										
			肩甲<上肢>帯のその他および部位不明の開放創	S418				97	02	皮膚切開術	K001\$	1	1	分層植皮術	K013\$										
			肩および上腕の挫減損傷	S47				97	02	爪甲除去術	K089	1	1	全層植皮術	K013-2\$										
			前腕の表在損傷	S50\$				97	97	その他のKコード															
			前腕の開放創	S51\$																					
			前腕の挫減損傷	S57\$																					

診断群分類			医療資源を最も投入した傷病名		年齢、出生時体重		手術				手術・処置等1				手術・処置等2				定義副傷病		重症度等						
MDC	コード	分類名	ICD名称	ICDコード	コ ラ グ	年齢、出生 時体重	手術分岐	対 応 コ ド	フ ラ グ	点数表名称	区 分 番 号 等	対 応 コ ド	フ ラ グ	処置等名称	区 分 番 号 等	対 応 コ ド	フ ラ グ	処置等名称	区 分 番 号 等	対 応 コ ド	フ ラ グ	疾患名	疾患コードまたはICDコード	フ ラ グ	重症度 等		
			爪の傷害を伴わない指の挫傷 爪の傷害を伴う指の挫傷 手首および手のその他の部位の挫傷 手首および手の多発性表在損傷 手首および手のその他の表在損傷 手首および手の表在損傷、詳細不明 爪の傷害を伴わない指の開放創 爪の傷害を伴う指の開放創 手首および手の多発性開放創 手首および手のその他の部位の開放創 手首および手の開放創、部位不明 母指およびその他の指の挫減損傷 手首および手のその他および部位不明の挫減損傷 股関節部および大腿の表在損傷 股関節部および大腿の開放創 股関節部および大腿の挫減損傷 下腿の表在損傷 下腿の開放創 下腿の挫減損傷 足首および足の表在損傷 足首および足の開放創 足首および足の挫減損傷 上肢の開放創、部位不明 上肢のその他の明示された損傷、部位不明	S600 S601 S602 S607 S608 S609 S610 S611 S617 S618 S619 S670 S678 S70\$ S71\$ S77\$ S80\$ S81\$ S87\$ S90\$ S91\$ S97\$ T111 T118																							
16	0690	胸椎、腰椎以下骨折損傷(胸・腰部損傷を含む。)	胸椎骨折 胸椎の多発骨折 胸椎間板の外傷性断裂 胸椎の脱臼 胸部<郭>のその他および部位不明の脱臼 胸椎の捻挫およびストレイン 胸髄の振とう<盪>(症)および浮腫 胸髄のその他および詳細不明の損傷 胸椎の神経根損傷 胸部<郭>のその他の神経根損傷 腰椎骨折 腰部椎間板の外傷性断裂 腰椎脱臼 腰髄の振とう<盪>(症)および浮腫 腰髄のその他の損傷 腰椎および仙椎の神経根損傷 馬尾損傷 腰仙神経そう<盪>損傷 腰部、仙骨部および骨盤部の交感神経損傷 脊椎骨折、部位不明	S220\$ S221\$ S230 S231 S232 S233 S240 S241 S242 S245 S320\$ S330 S331 S340 S341 S342 S343 S344 S345 T08\$			手術なし その他の手術あり 脊椎、骨盤脱臼親血的手術等	99 99 97 02 97 97 01 01 01 01 01 01 01 01		手術なし 脊椎脱臼非親血的修復術 脊椎、骨盤脱臼親血的手術等 椎間板摘出術 脊椎固定術、椎弓切除術、椎弓形成術(多椎間又は多椎弓の場合を含む。) 体外式脊椎固定術	K117 その他のKコード K118 K134\$ K142\$ K144		1 2 1 2 1 1	骨移植術(軟骨移植術を含む。) 中心静脈注射 人工呼吸	K059\$ G005 J045\$		1 3 1 2 1 1	人工腎臓 その他の場合 中心静脈注射 人工呼吸	J0383 G005 J045\$		1 2 1 3 1 3 1 3	誤嚥性肺炎 疾患コードまたはICDコード	040081				
16	0700	鎖骨骨折、肩甲骨骨折	鎖骨骨折 閉鎖性 肩甲骨骨折 閉鎖性	S4200 S4210			手術なし 手術あり	99 99 97 01	手術なし 骨折親血的手術 肩甲骨、上腕、大腿	K0461		1 1	超音波骨折治療法(一連にっつき)	K047-3		1 3 1 2 1 1	人工腎臓 その他の場合 中心静脈注射 人工呼吸	J0383 G005 J045\$		1 3 1 3 1 3	脊椎骨粗鬆症 2型糖尿病(糖尿病性ケトアシドーシスを除く。) 頭蓋・頭蓋内損傷 胸郭・横隔膜損傷 肩関節周辺の骨折脱臼	070370 100070 160100 160400 160720					

診断群分類			医療資源を最も投入した傷病名		年齢、出生時体重		手術				手術・処置等1			手術・処置等2			定義副傷病		重症度等						
MDC	コード	分類名	ICD名称	ICDコード	コード	年齢、出生時体重	手術分岐	対応コード	フラグ	点数表名称	区分番号等	対応コード	フラグ	処置等名称	区分番号等	対応コード	フラグ	処置等名称	区分番号等	対応コード	フラグ	疾患名	疾患コードまたはICDコード	フラグ	重症度等
								97 01		関節鏡下関節内骨折親血的手術 肩、股、膝	K073-21														
								97 02		骨折非親血の整復術 肩甲骨、上腕、大腿	K0441														
								97 02		骨折非親血の整復術 鎖骨、膝蓋骨、手、足その他	K0443														
								97 02		関節脱臼非親血の整復術 肩、股、膝	K0611														
								97 97		その他のKコード															
16	0710	鎖骨骨折、肩甲骨骨折の開放骨折	鎖骨骨折 開放性	S4201				99 99		手術なし		1	2	骨移植術(軟骨移植術を含む。)	K059\$	1	3	人工腎臓 その他の場合	J0383						
			肩甲骨骨折 開放性	S4211				97 01		骨折親血的手術 肩甲骨、上腕、大腿	K0461														
								97 01		親血の整復固定術(インプラント周囲骨折に対するもの) 肩甲骨、上腕、大腿	K046-21														
								97 97		その他のKコード															
16	0720	肩関節周辺の骨折脱臼	関節の病的脱臼および亜脱臼、他に分類されないもの 肩甲帯	M2431			手術なし	99 99		手術なし		1	2	骨移植術(軟骨移植術を含む。)	K059\$	1	3	人工腎臓 その他の場合	J0383	1	3	脊椎骨粗鬆症	070370		
			関節の反復性脱臼および亜脱臼 肩甲帯	M2441			その他の手術あり	97 02		骨折非親血の整復術 肩甲骨、上腕、大腿	K0441	1	1	超音波骨折治療法(一連につき)	K047-3	1	2	中心静脈注射	G005	1	3	貧血(その他)	130090		
			上腕骨近位端骨折 閉鎖性	S4220				97 02		関節脱臼非親血の整復術 肩、股、膝	K0611														
			上腕骨骨幹部骨折 閉鎖性	S4230				97 97		その他のKコード															
			鎖骨、肩甲骨および上腕骨の多発骨折 閉鎖性	S4270			骨折親血的手術 肩甲骨、上腕、大腿等	01 01		骨折親血的手術 肩甲骨、上腕、大腿	K0461														
			肩および上腕のその他の部位の骨折 閉鎖性	S4280				01 01		骨折経皮的鋼線刺入固定術	K045\$														
			肩甲<上肢>帯の骨折、部位不明 閉鎖性	S4290				01 01		親血の整復固定術(インプラント周囲骨折に対するもの) 肩甲骨、上腕、大腿	K046-21														
			肩関節脱臼	S430				01 01		骨部分切除術	K049\$														
			肩鎖関節脱臼	S431				01 01		関節脱臼親血の整復術 肩、股、膝	K0631														
			胸鎖関節脱臼	S432				01 01		関節内骨折親血的手術 肩、股、膝、肘	K0731														
			肩甲<上肢>帯のその他および部位不明の脱臼	S433				01 01		関節鏡下関節内骨折親血的手術 肩、股、膝	K073-21														
								01 01		関節形成手術 肩、股、膝	K0801														
								01 01		関節鏡下肩関節唇形成術	K080-5														
								01 01		人工骨頭挿入術 肩、股	K0811														
								01 01		神経縫合術 その他のもの	K1822														
								01 01		神経交差縫合術 その他のもの	K182-22														
								01 01		神経剥離術	K188\$														
16	0730	肩関節周辺開放骨折	上腕骨近位端骨折 開放性	S4221				99 99		手術なし		1	2	骨移植術(軟骨移植術を含む。)	K059\$	1	3	人工腎臓 その他の場合	J0383						
			上腕骨骨幹部骨折 開放性	S4231				97 01		骨折親血的手術 肩甲骨、上腕、大腿	K0461														
			鎖骨、肩甲骨および上腕骨の多発骨折 開放性	S4271				97 01		親血の整復固定術(インプラント周囲骨折に対するもの) 肩甲骨、上腕、大腿	K046-21														
			肩および上腕のその他の部位の骨折 開放性	S4281				97 01		鋼線等による直達牽引(初日。親血的に行った場合の手技料を含む。)(1局所につき)	K083														
			肩甲<上肢>帯の骨折、部位不明 開放性	S4291				97 97		その他のKコード															
16	0740	肘関節周辺の骨折・脱臼	上腕骨遠位端骨折 閉鎖性	S4240			手術なし	99 99		手術なし		1	2	骨移植術(軟骨移植術を含む。)	K059\$	1	3	人工腎臓 その他の場合	J0383	1	3	狭心症、慢性虚血性心疾患	050050		
			尺骨近位端骨折 閉鎖性	S5200			手術あり	97 01		骨折経皮的鋼線刺入固定術 前腕、下腿	K0452	1	1	超音波骨折治療法(一連につき)	K047-3	1	2	中心静脈注射	G005	1	3	脊椎骨粗鬆症	070370		
			橈骨近位端骨折 閉鎖性	S5210				97 01		骨折親血的手術 肩甲骨、上腕、大腿	K0461														
			橈骨頭の脱臼	S530				97 01		骨折親血的手術 前腕、下腿、手舟状骨	K0462														
			肘の脱臼、詳細不明	S531				97 01		親血の整復固定術(インプラント周囲骨折に対するもの) 肩甲骨、上腕、大腿	K046-21														
								97 01		親血の整復固定術(インプラント周囲骨折に対するもの) 前腕、下腿	K046-22														
								97 01		骨切り術	K054\$														
								97 01		関節脱臼親血の整復術 胸鎖、肘、手、足	K0632														
								97 01		関節内骨折親血の手術 肩、股、膝、肘	K0731														
								97 01		関節鏡下関節内骨折親血の手術 胸鎖、肘、手、足	K073-22														
								97 01		靭帯断裂縫合術	K074\$														
								97 01		関節鏡下靭帯断裂縫合術	K074-2\$														

診断群分類			医療資源を最も投入した傷病名		年齢、出生時体重		手術				手術・処置等1				手術・処置等2				定義副傷病		重症度等								
MDC	コード	分類名	ICD名称	ICDコード	フラグ	年齢、出生時体重	手術分岐	対応コード	フラグ	点数表名称	区分番号等	対応コード	フラグ	処置等名称	区分番号等	対応コード	フラグ	処置等名称	区分番号等	対応コード	フラグ	疾患名	疾患コードまたはICDコード	フラグ	重症度等				
										97 01 靭帯断裂形成手術 K079\$ 97 01 関節鏡下靭帯断裂形成手術 K079-2\$ 97 01 神経剥離術 K188\$ 97 02 骨折非観血的整復術 肩甲骨、上腕、大腿 K0441 97 02 骨折非観血的整復術 前腕、下腿 K0442 97 02 関節脱臼非観血的整復術 胸鎖、肘、手、足 K0612 97 02 鋼線等による直達牽引(初日、観血的に行った場合の手術料を含む。)(1局所につき) K083 97 97 その他のKコード																			
16	0750	肘関節周辺開放骨折	上腕骨遠位端骨折 開放性 S4241 尺骨近位端骨折 開放性 S5201 橈骨近位端骨折 開放性 S5211							99 99 手術なし 97 01 骨折観血的手術 肩甲骨、上腕、大腿 K0461 97 01 骨折観血的手術 前腕、下腿、手舟状骨 K0462 97 01 観血的整復固定術(インプラント周囲骨折に対するもの) 肩甲骨、上腕、大腿 K046-21 97 01 観血的整復固定術(インプラント周囲骨折に対するもの) 前腕、下腿 K046-22 97 02 鋼線等による直達牽引(初日、観血的に行った場合の手術料を含む。)(1局所につき) K083 97 97 その他のKコード			1 2 骨移植術(軟骨移植術を含む。)	K059\$	1 3 人工腎臓 其他の場合 1 2 中心静脈注射 G005 1 1 人工呼吸 J045\$														
16	0760	前腕の骨折	尺骨骨幹部骨折 閉鎖性 S5220 橈骨骨幹部骨折 閉鎖性 S5230 尺骨および橈骨の両骨幹部の骨折 閉鎖性 S5240 橈骨遠位端骨折 閉鎖性 S5250 前腕の多発骨折 閉鎖性 S5270 前腕のその他の部位の骨折 閉鎖性 S5280 前腕の骨折、部位不明 閉鎖性 S5290				手術なし 手術あり			99 99 手術なし 97 01 骨折観血的手術 前腕、下腿、手舟状骨 K0462 97 01 観血的整復固定術(インプラント周囲骨折に対するもの) 前腕、下腿 K046-22 97 01 関節脱臼観血的整復術 胸鎖、肘、手、足 K0632 97 01 関節内骨折観血的手術 肩、股、膝、肘 K0731 97 01 関節内骨折観血的手術 胸鎖、手、足 K0732 97 01 関節鏡下関節内骨折観血的手術 胸鎖、肘、手、足 K073-22 97 01 神経剥離術 K188\$ 97 02 骨折非観血的整復術 前腕、下腿 K0442 97 02 関節脱臼非観血的整復術 胸鎖、肘、手、足 K0612 97 02 鋼線等による直達牽引(初日、観血的に行った場合の手術料を含む。)(1局所につき) K083 97 97 その他のKコード			1 2 骨移植術(軟骨移植術を含む。)	K059\$	1 3 人工腎臓 其他の場合 1 2 中心静脈注射 G005 1 1 人工呼吸 J045\$	1 1 脊椎骨粗鬆症 070370 1 3 狭心症、慢性虚血性心疾患 050050 1 3 頭蓋・頭蓋内損傷 160100 1 3 胸椎、腰椎以下骨折損傷(胸・腰髄損傷を含む。)	160690 160980	0 片側 1 両側											
16	0770	前腕開放骨折	尺骨骨幹部骨折 開放性 S5221 橈骨骨幹部骨折 開放性 S5231 尺骨および橈骨の両骨幹部の骨折 開放性 S5241 橈骨遠位端骨折 開放性 S5251 前腕の多発骨折 開放性 S5271 前腕のその他の部位の骨折 開放性 S5281 前腕の骨折、部位不明 開放性 S5291							99 99 手術なし 97 01 骨折観血的手術 前腕、下腿、手舟状骨 K0462 97 01 観血的整復固定術(インプラント周囲骨折に対するもの) 前腕、下腿 K046-22 97 97 その他のKコード			1 2 皮弁作成術、移動術、切断術、遷延皮弁術 K015\$ 1 2 動脈(皮)弁術、筋(皮)弁術 K016 1 2 遊離皮弁術(顕微鏡下血管柄付きのもの) K0172 1 2 複合組織移植術 K019 1 2 自家遊離複合組織移植術(顕微鏡下血管柄付きのもの) K020 1 2 組織拡張器による再建手術(一連につき) K0222 1 2 骨移植術(軟骨移植術を含む。)	K013\$ K013-2\$	1 3 人工腎臓 其他の場合 1 2 中心静脈注射 G005 1 1 人工呼吸 J045\$														
16	0780	手関節周辺骨折脱臼	尺骨および橈骨の両遠位端の骨折 閉鎖性 S5260 手の舟状骨骨折 閉鎖性 S6200 その他の手根骨骨折 閉鎖性 S6210 第1中手骨骨折 閉鎖性 S6220				手術なし 手術あり			99 99 手術なし 97 01 指伸筋脱臼観血的整復術 K040-2 97 01 骨折経皮的鋼線刺入固定術 鎖骨、膝蓋骨、手、足、指(手、足)その他 K0453 97 01 骨折観血的手術 前腕、下腿、手舟状骨 K0462			1 2 骨移植術(軟骨移植術を含む。)	K059\$	1 3 人工腎臓 其他の場合 1 2 中心静脈注射 G005 1 1 人工呼吸 J045\$	1 3 脊椎骨粗鬆症 070370 1 3 2型糖尿病(糖尿病性ケトアシドーシスを除く。) 100070 1 3 代謝性疾患(糖尿病を除く。) 100300	0 片側 1 両側												

診断群分類			医療資源を最も投入した傷病名		年齢、出生時体重		手術				手術・処置等1			手術・処置等2			定義副傷病		重症度等								
MDC	コード	分類名	ICD名称	ICDコード	フラグ	年齢、出生時体重	手術岐	対応コード	フラグ	点数表名称	区分番号等	対応コード	フラグ	処置等名称	区分番号等	対応コード	フラグ	処置等名称	区分番号等	対応コード	フラグ	疾患名	疾患コードまたはICDコード	フラグ	重症度等		
			その他の中手骨骨折 閉鎖性	S6230				97	01	観血的整復固定術(インプラント周囲骨折に対するもの) 前腕、下腿	K046-22																
			中手骨の多発骨折 閉鎖性	S6240				97	01	観血的整復固定術(インプラント周囲骨折に対するもの) 手、足、指(手、足)	K046-23																
			母指の骨折 閉鎖性	S6250				97	01	骨折観血的手術 鎖骨、膝蓋骨、手(舟状骨を除く。)、足、指(手、足)その他	K0463																
			その他の指の骨折 閉鎖性	S6260				97	01	関節脱臼観血的整復術 胸鎖、肘、手、足	K0632																
			指の多発骨折 閉鎖性	S6270				97	01	関節脱臼観血的整復術 肩鎖、指(手、足)	K0633																
			手首および手のその他および部位不明の骨折 閉鎖性	S6280				97	02	骨折非観血的整復術 鎖骨、膝蓋骨、手、足その他	K0443																
			手首の脱臼	S630				97	02	関節脱臼非観血的整復術 胸鎖、肘、手、足	K0612																
			指の脱臼	S631				97	02	関節脱臼非観血的整復術 肩鎖、指(手、足)、小児肘内障	K0613																
			指の多発性脱臼	S632				97	97		その他のKコード																
16	0790	手関節周辺開放骨折	尺骨および橈骨の両遠位端の骨折 開放性	S5261				99	99	手術なし		1	2	皮弁作成術、移動術、切断術、遷延皮弁術	K015\$	1	3	人工腎臓 その他の場合	J0383								
			手の舟状骨骨折 開放性	S6201				97	01	骨折観血的手術 前腕、下腿、手舟状骨	K0462	1	2	動脈(皮)弁術、筋(皮)弁術	K016	1	2	中心静脈注射	G005								
			その他の手根骨骨折 開放性	S6211				97	01	骨折観血的手術 鎖骨、膝蓋骨、手(舟状骨を除く。)、足、指(手、足)その他	K0463	1	2	遊離皮弁術(顕微鏡下血管柄付きのもの) その他の場合	K0172	1	1	人工呼吸	J045\$								
			第1中手骨骨折 開放性	S6221				97	01	観血的整復固定術(インプラント周囲骨折に対するもの) 前腕、下腿	K046-22	1	2	複合組織移植術	K019												
			その他の中手骨骨折 開放性	S6231				97	01	観血的整復固定術(インプラント周囲骨折に対するもの) 手、足、指(手、足)	K046-23	1	2	自家遊離複合組織移植術(顕微鏡下血管柄付きのもの)	K020												
			中手骨の多発骨折 開放性	S6241				97	02	鎖線等による直達牽引(初日。観血的に行った場合の手術料を含む。)(1局所につき)	K083	1	2	組織拡張器による再建手術(一連につき) その他の場合	K0222												
			母指の骨折 開放性	S6251				97	97		その他のKコード	1	2	骨移植術(軟骨移植術を含む。)	K059\$												
			その他の指の骨折 開放性	S6261								1	1	分層植皮術	K013\$												
			指の多発骨折 開放性	S6271								1	1	全層植皮術	K013-2\$												
			手首および手のその他および部位不明の骨折 開放性	S6281																							
16	0800	股関節大腿近位骨折	関節の病的脱臼および亜脱臼、他に分類されないもの 骨盤部および大腿	M2435				99	99	手術なし		1	2	骨移植術(軟骨移植術を含む。)	K059\$	1	3	人工腎臓 その他の場合	J0383	1	2	肺炎、急性気管支炎、急性細菌性肺炎	040080	0	1	片側	
			関節の反復性脱臼および亜脱臼 骨盤部および大腿	M2445					97	03	骨折非観血的整復術 肩甲骨、上腕、大腿+鋼線等による直達牽引(初日。観血的に行った場合の手術料を含む。)(1局所につき)	K0441+K083	1	1	超音波骨折治療法(一連につき)	K047-3	1	2	中心静脈注射	G005	1	2	誤嚥性肺炎	040081	1	2	両側
			大腿骨頸部骨折 閉鎖性	S7200				97	03	関節脱臼非観血的整復術 肩、股、膝	K0611																
			転子貫通骨折 閉鎖性	S7210				97	03	鋼線等による直達牽引(初日。観血的に行った場合の手術料を含む。)(1局所につき)	K083																
			転子下骨折 閉鎖性	S7220				97	97		その他のKコード																
			大腿骨骨幹部骨折 閉鎖性	S7230				01	01	人工骨頭挿入術 肩、股等	K0811																
			大腿骨の多発骨折 閉鎖性	S7270				01	02	骨折観血的手術 肩甲骨、上腕、大腿	K0461																
			大腿骨のその他の部位の骨折 閉鎖性	S7280				01	02	観血的整復固定術(インプラント周囲骨折に対するもの) 肩甲骨、上腕、大腿	K046-21																
			大腿骨骨折、部位不明 閉鎖性	S7290				01	02	関節脱臼観血的整復術 肩、股、膝	K0631																
			股関節脱臼	S730																							
16	0810	股関節大腿近位開放骨折	大腿骨頸部骨折 開放性	S7201				99	99	手術なし		1	2	皮弁作成術、移動術、切断術、遷延皮弁術	K015\$	1	3	人工腎臓 その他の場合	J0383								
			転子貫通骨折 開放性	S7211				97	01	骨折観血的手術 肩甲骨、上腕、大腿	K0461	1	2	動脈(皮)弁術、筋(皮)弁術	K016	1	2	中心静脈注射	G005								
			転子下骨折 開放性	S7221				97	01	観血的整復固定術(インプラント周囲骨折に対するもの) 肩甲骨、上腕、大腿	K046-21	1	2	遊離皮弁術(顕微鏡下血管柄付きのもの) その他の場合	K0172	1	1	人工呼吸	J045\$								
			大腿骨骨幹部骨折 開放性	S7231				97	02	関節脱臼非観血的整復術 肩、股、膝	K0611	1	2	複合組織移植術	K019												
			大腿骨の多発骨折 開放性	S7271				97	02	鋼線等による直達牽引(初日。観血的に行った場合の手術料を含む。)(1局所につき)	K083	1	2	自家遊離複合組織移植術(顕微鏡下血管柄付きのもの)	K020												
			大腿骨のその他の部位の骨折 開放性	S7281				97	97		その他のKコード	1	2	組織拡張器による再建手術(一連につき) その他の場合	K0222												
			大腿骨骨折、部位不明 開放性	S7291								1	2	骨移植術(軟骨移植術を含む。)	K059\$												
												1	1	分層植皮術	K013\$												
												1	1	全層植皮術	K013-2\$												
16	0820	膝関節周辺骨折・脱臼	大腿骨遠位端骨折 閉鎖性	S7240				99	99	手術なし		1	2	骨移植術(軟骨移植術を含む。)	K059\$	1	3	人工腎臓 その他の場合	J0383								
			膝蓋骨骨折 閉鎖性	S8200				97	02	骨折非観血的整復術 前腕、下腿	K0442	1	1	超音波骨折治療法(一連につき)	K047-3	1	2	中心静脈注射	G005								

診断群分類			医療資源を最も投入した傷病名		年齢、出生時体重		手術				手術・処置等1			手術・処置等2			定義副傷病		重症度等												
MDC	コード	分類名	ICD名称	ICDコード	フラグ	年齢、出生時体重	手術分岐	対応コード	フラグ	点数表名称	区分番号等	対応コード	フラグ	処置等名称	区分番号等	対応コード	フラグ	処置等名称	区分番号等	対応コード	フラグ	疾患名	疾患コードまたはICDコード	フラグ	重症度等						
			脛骨近位端骨折 閉鎖性	S8210				97	02	骨折非観血的整復術 鎖骨、膝蓋骨、手、足その他	K0443			1	1	人工呼吸		J045\$													
			下腿の多発骨折 閉鎖性	S8270				97	02	鋼線等による直達牽引(初日。観血的に行つた場合の手術料を含む。)(1局所につき)	K083																				
							骨折観血的手術等			01 01 骨折観血的手術 01 01 観血的整復固定術(インプラント周囲骨折に対するもの) 01 01 骨部分切除術 鎖骨、膝蓋骨、手、足、指(手、足)その他 01 01 骨全摘術 鎖骨、膝蓋骨、手、足その他 01 01 関節脱臼観血的整復術 肩、股、膝 01 01 関節滑膜切除術 肩、股、膝 01 01 関節鏡下関節滑膜切除術 肩、股、膝 01 01 滑液膜摘出術 肩、股、膝 01 01 関節鏡下滑液膜摘出術 肩、股、膝 01 01 膝蓋骨滑液囊切除術 01 01 関節鏡下膝蓋骨滑液囊切除術 01 01 関節内骨折観血的手術 肩、股、膝、肘 01 01 関節鏡下関節内骨折観血的手術 肩、股、膝																					
16	0830	膝関節周辺開放骨折	大腿骨遠位端骨折 開放性	S7241			手術なし	99	99	手術なし				1	2	皮弁作成術、移動術、切断術、遷延皮弁術	K015\$	1	3	人工腎臓 その他の場合	J0383										
			膝蓋骨骨折 開放性	S8201			その他の手術あり	97	97		その他のKコード			1	2	動脈(皮)弁術、筋(皮)弁術	K016	1	2	中心静脈注射	G005										
			脛骨近位端骨折 開放性	S8211			骨折観血的手術 鎖骨、膝蓋骨、手(舟状骨を除く。)、足、指(手、足)その他等	02	02	骨折観血的手術 鎖骨、膝蓋骨、手(舟状骨を除く。)、足、指(手、足)その他	K0463			1	2	遊離皮弁術(顕微鏡下血管柄付きのもの) その他の場合	K0172	1	1	人工呼吸	J045\$										
			下腿の多発骨折 開放性	S8271				02	02	観血的整復固定術(インプラント周囲骨折に対するもの) 手、足、指(手、足)	K046-23			1	2	複合組織移植術	K019														
							骨折観血的手術 肩甲骨、上腕、大腿等	01	01	骨折観血的手術 肩甲骨、上腕、大腿	K0461			1	2	自家遊離複合組織移植術(顕微鏡下血管柄付きのもの)	K020														
								01	01	骨折観血的手術 前腕、下腿、手舟状骨	K0462			1	2	組織拡張器による再建手術(一連につき) その他の場合	K0222														
								01	01	観血的整復固定術(インプラント周囲骨折に対するもの) 肩甲骨、上腕、大腿	K046-21			1	2	骨移植術(軟骨移植術を含む。)	K059\$														
								01	01	観血的整復固定術(インプラント周囲骨折に対するもの) 前腕、下腿	K046-22			1	1	分層植皮術	K013\$														
								1	1	全層植皮術	K013-2\$			1	1	超音波骨折治療法(一連につき)	K047-3														
16	0835	下腿足関節周辺骨折	疲労骨折、他に分類されないもの 下腿	M8436			手術なし	99	99	手術なし				1	2	皮弁作成術、移動術、切断術、遷延皮弁術	K015\$	1	3	人工腎臓 その他の場合	J0383	1	1	脊椎骨粗鬆症	070370	0	片側				
			脛骨骨幹部骨折 閉鎖性	S8220			その他の手術あり	97	97		その他のKコード			1	2	動脈(皮)弁術、筋(皮)弁術	K016	1	2	中心静脈注射	G005	1	3	狭心症、慢性虚血性心疾患	050050	1	両側				
			脛骨遠位端骨折 閉鎖性	S8230			骨折経皮的鋼線刺入固定術 前腕、下腿等	01	01	骨折経皮的鋼線刺入固定術 前腕、下腿	K0452			1	2	遊離皮弁術(顕微鏡下血管柄付きのもの) その他の場合	K0172	1	1	人工呼吸	J045\$										
			腓骨のみの骨折 閉鎖性	S8240				01	01	骨折観血的手術 前腕、下腿、手舟状骨	K0462			1	2	複合組織移植術	K019														
			下腿の骨折、部位不明 閉鎖性	S8290				01	01	観血的整復固定術(インプラント周囲骨折に対するもの) 前腕、下腿	K046-22			1	2	自家遊離複合組織移植術(顕微鏡下血管柄付きのもの)	K020														
								01	01	関節脱臼観血的整復術 胸鎖、肘、手、足	K0632			1	2	組織拡張器による再建手術(一連につき) その他の場合	K0222														
								01	01	関節内骨折観血的手術 肩、股、膝、肘	K0731			1	2	骨移植術(軟骨移植術を含む。)	K059\$														
								01	01	関節内骨折観血的手術 胸鎖、手、足	K0732			1	1	分層植皮術	K013\$														
								01	01	関節鏡下関節内骨折観血的手術 肩、股、膝	K073-21			1	1	全層植皮術	K013-2\$														
								01	01	関節鏡下関節内骨折観血的手術 胸鎖、肘、手、足	K073-22			1	1	超音波骨折治療法(一連につき)	K047-3														
								01	01	観血的関節固定術 胸鎖、肘、手、足	K0782																				
								01	02	骨折非観血的整復術 前腕、下腿	K0442																				
								01	02	関節脱臼非観血的整復術 胸鎖、肘、手、足	K0612																				
								01	02	鋼線等による直達牽引(初日。観血的に行つた場合の手術料を含む。)(1局所につき)	K083																				
16	0840	下腿足関節周辺開放骨折	脛骨骨幹部骨折 開放性	S8221			手術なし	99	99	手術なし				1	2	皮弁作成術、移動術、切断術、遷延皮弁術	K015\$	1	3	人工腎臓 その他の場合	J0383										
			脛骨遠位端骨折 開放性	S8231			その他の手術あり	97	03	デブリードマン	K002\$			1	2	動脈(皮)弁術、筋(皮)弁術	K016	1	2	中心静脈注射	G005										

診断群分類			医療資源を最も投入した傷病名		年齢、出生時体重		手術				手術・処置等1			手術・処置等2			定義副傷病		重症度等							
MDC	コード	分類名	ICD名称	ICDコード	コ ラ グ	年 齢、出 生 時 体 重	手術 分 岐	対 応 コ ード	フ ラ グ	点 数 表 名 称	区 分 番 号 等	対 応 コ ード	フ ラ グ	処 置 等 名 称	区 分 番 号 等	対 応 コ ード	フ ラ グ	処 置 等 名 称	区 分 番 号 等	対 応 コ ード	フ ラ グ	疾 患 名	疾 患 コ ード また は ICD コ ード	フ ラ グ	重 症 度 等	
			腓骨のみの骨折 開放性	S8241				97	97	その他のK コード		1	2	遊離皮弁術(顕微鏡下血管柄付きのもの) その他の場合	K0172	1	1	人工呼吸	J045\$							
			下腿の骨折、部位不明 開放性	S8291			四肢切断術 上腕、前腕、手、大腿、下腿、足等	02	02	四肢切断術 上腕、前腕、手、大腿、下腿、足等	K0842	1	2	複合組織移植術	K019											
								02	02	鋼線等による直達牽引(初日。観血的に行った場合の手術料を含む。)(1局所につき)	K083	1	2	自家遊離複合組織移植術(顕微鏡下血管柄付きのもの)	K020											
							骨折観血的手術 鎖骨、膝蓋骨、手(舟状骨を除く。)、足、指(手、足)その他	01	01	骨折観血的手術 鎖骨、膝蓋骨、手(舟状骨を除く。)、足、指(手、足)その他	K0463	1	2	組織拡張器による再建手術(一連につき)	K0222											
								01	01	骨折観血的手術 前腕、下腿、手舟状骨	K0462	1	2	骨移植術(軟骨移植術を含む。)	K059\$											
								01	01	観血的整復固定術(インプラント周囲骨折に対するもの) 前腕、下腿	K046-22	1	1	分層植皮術	K013\$											
								01	01	観血的整復固定術(インプラント周囲骨折に対するもの) 手、足、指(手、足)	K046-23	1	1	全層植皮術	K013-2\$											
								1	1	超音波骨折治療法(一連につき)	K047-3	1	1													
16	0850	足関節・足部の骨折、脱臼	疲労骨折、他に分類されないもの 足関節および足	M8437			手術なし	99	99	手術なし		1	2	骨移植術(軟骨移植術を含む。)	K059\$	1	3	人工腎臓 その他の場合	J0383	1	3	狭心症、慢性虚血性心疾患	050050			
			内果骨折 閉鎖性	S8250			その他の手術あり	97	02	骨折非観血的整復術 前腕、下腿	K0442	1	1	超音波骨折治療法(一連につき)	K047-3	1	2	中心静脈注射	G005	1	3	脊椎骨粗鬆症	070370			
			外果骨折 閉鎖性	S8260				97	02	骨折非観血的整復術 鎖骨、膝蓋骨、手、足その他	K0443	1	1	人工呼吸	J045\$	1	3	2型糖尿病(糖尿病性ケトアシドーシスを除く。)	100070							
			下腿のその他の部位の骨折 閉鎖性	S8280				97	02	骨折経皮的鋼線刺入固定術 鎖骨、膝蓋骨、手、足、指(手、足)その他	K0453	1	3	代謝性疾患(糖尿病を除く。)	100300											
			踵骨骨折 閉鎖性	S9200				97	02	関節脱臼非観血的整復術 胸鎖、肘、手、足	K0612	1	3	胸椎、腰椎以下骨折損傷(胸・腰髄損傷を含む。)	160690											
			距骨骨折 閉鎖性	S9210				97	02	関節脱臼非観血的整復術 肩鎖、指(手、足)、小児肘内障	K0613															
			その他の足根骨の骨折 閉鎖性	S9220				97	02	鋼線等による直達牽引(初日。観血的に行った場合の手術料を含む。)(1局所につき)	K083															
			中足骨骨折 閉鎖性	S9230				97	97	その他のK コード																
			母趾の骨折 閉鎖性	S9240			骨折観血的手術 鎖骨、膝蓋骨、手(舟状骨を除く。)、足、指(手、足)その他	01	01	骨折観血的手術 鎖骨、膝蓋骨、手(舟状骨を除く。)、足、指(手、足)その他	K0463															
			その他の趾<足ゆび>の骨折 閉鎖性	S9250				01	01	観血的整復固定術(インプラント周囲骨折に対するもの) 手、足、指(手、足)	K046-23															
			足の多発骨折 閉鎖性	S9270				01	01	関節脱臼観血的整復術 胸鎖、肘、手、足	K0632															
			足の骨折、詳細不明 閉鎖性	S9290				01	01	関節脱臼観血的整復術 肩鎖、指(手、足)	K0633															
			足関節の脱臼	S930				01	01	関節内骨折観血的手術 胸鎖、手、足	K0732															
			趾<足ゆび>の脱臼	S931				01	01	関節鏡下関節内骨折観血的手術 胸鎖、肘、手、足	K073-22															
			足首および足の靭帯の断裂	S932				01	01	関節鏡下関節内骨折観血的手術 肩鎖、指(手、足)	K073-23															
			足のその他および部位不明の脱臼	S933				01	01	関節内骨折観血的手術 肩鎖、指(手、足)	K0733															
								01	01	関節鏡下靭帯断裂縫合術 指(手、足)その他の靭帯	K074-23															
								01	01	靭帯断裂縫合術 指(手、足)その他の靭帯	K0743															
16	0860	足関節・足部の骨折、脱臼、開放骨折	内果骨折 開放性	S8251				99	99	手術なし		1	2	皮弁作成術、移動術、切断術、遷延皮弁術	K015\$	1	3	人工腎臓 その他の場合	J0383							
			外果骨折 開放性	S8261				97	01	骨折観血的手術 鎖骨、膝蓋骨、手(舟状骨を除く。)、足、指(手、足)その他	K0463	1	2	動脈(皮)弁術、筋(皮)弁術	K016	1	2	中心静脈注射	G005							
			下腿のその他の部位の骨折 開放性	S8281				97	01	観血的整復固定術(インプラント周囲骨折に対するもの) 手、足、指(手、足)	K046-23	1	2	遊離皮弁術(顕微鏡下血管柄付きのもの) その他の場合	K0172	1	1	人工呼吸	J045\$							
			踵骨骨折 開放性	S9201				97	02	デブリードマン	K002\$	1	2	複合組織移植術	K019											
			距骨骨折 開放性	S9211				97	02	鋼線等による直達牽引(初日。観血的に行った場合の手術料を含む。)(1局所につき)	K083	1	2	自家遊離複合組織移植術(顕微鏡下血管柄付きのもの)	K020											
			その他の足根骨の骨折 開放性	S9221				97	97	その他のK コード		1	2	組織拡張器による再建手術(一連につき) その他の場合	K0222											
			中足骨骨折 開放性	S9231				1	2	骨移植術(軟骨移植術を含む。)	K059\$															
			母趾の骨折 開放性	S9241				1	1	分層植皮術	K013\$															

診断群分類			医療資源を最も投入した傷病名		年齢、出生時体重		手術				手術・処置等1				手術・処置等2				定義副傷病		重症度等						
MDC	コード	分類名	ICD名称	ICDコード	コード	年齢、出生時体重	手術分岐	対応コード	フラグ	点数表名称	区分番号等	対応コード	フラグ	処置等名称	区分番号等	対応コード	フラグ	処置等名称	区分番号等	対応コード	フラグ	疾患名	疾患コードまたはICDコード	フラグ	重症度等		
			その他の趾<足ゆび>の骨折 開放性	S9251								1	1	全層植皮術	K013-2\$												
			足の多発骨折 開放性	S9271																							
			足の骨折、詳細不明 開放性	S9291																							
16	0870	頸椎頭頚損傷	第1頸椎骨折	S120\$			手術なし	99	99	手術なし		1	2	骨移植術(軟骨移植術を含む。)	K059\$	1	3	人工腎臓 その他の場合	J0383	1	1	肺炎、急性気管支炎、急性細気管支炎	040080				
			第2頸椎骨折	S121\$			その他の手術あり	97	02	鋼線等による直達牽引(初日。親血的に行った場合の手技料を含む。)(1局所につき)	K083	1	2	中心静脈注射	G005	1	1	誤嚥性肺炎	040081								
			その他の明示された頸椎骨折	S122\$				97	02	脊椎脱臼非親血的整復術	K117	1	1	人工呼吸	J045\$	1	2	脳性麻痺	070140								
			頸椎の多発骨折	S127\$				97	02	頸椎非親血的整復術	K117-2																
			頸部の骨折、部位不明	S129\$				97	02	体外式脊椎固定術	K144																
			頸部椎間板の外傷性断裂	S130				97	97		その他のKコード																
			頸椎の脱臼	S131			脊椎、骨盤脱臼親血的手術等	01	01	脊椎、骨盤脱臼親血的手術	K118																
			頸部のその他および部位不明の脱臼	S132				01	01	椎間板摘出術	K134\$																
			頸部の多発性脱臼	S133				01	01	脊椎固定術、椎弓切除術、椎弓形成術(多椎間又は多椎弓の場合を含む。)	K142\$																
			頸椎の捻挫およびストレイン	S134				01	01	神経縫合術	K182\$																
			頸部のその他および部位不明の関節および靭帯の捻挫およびストレイン	S136				01	01	神経交差縫合術	K182-2\$																
			頸髓の振とう<盪>(症)および浮腫	S140				01	01	神経再生誘導術	K182-3																
			頸髓のその他および詳細不明の損傷	S141				01	01	神経剝離術	K188\$																
			頸椎の神経根損傷	S142																							
			腕神経そうくさ>損傷	S143																							
			頸部の末梢神経損傷	S144																							
			頸部交感神経損傷	S145																							
			頸部のその他および詳細不明の神経損傷	S146																							
			腹部、下背部および骨盤部の末梢神経損傷	S346																							
16	0950	腎・尿管損傷	腎損傷	S370\$			手術なし	99	99	手術なし		1	2	血管塞栓術(頭部、胸腔、腹腔内血管等)	K615\$	1	3	人工腎臓 その他の場合	J0383								
			尿管損傷	S371\$			手術あり	97	01	動脈形成術、吻合術 腹腔内動脈(大動脈を除く。)	K6103	1	1	経皮的腎(腎盂)瘻造設術	K775	1	2	中心静脈注射	G005								
								97	01	腎破裂縫合術	K757	1	1	経尿道的尿管ステント留置術	K783-2	1	1	人工呼吸	J045\$								
								97	01	腎破裂手術	K757-2																
								97	01	腎部分切除術	K769																
								97	01	腹腔鏡下腎部分切除術	K769-2																
								97	01	腹腔鏡下小切開腎部分切除術	K769-3																
								97	01	腎摘出術	K772																
								97	01	腹腔鏡下腎摘出術	K772-2																
								97	01	腹腔鏡下小切開腎摘出術	K772-3																
								97	01	尿管膀胱吻合術	K786																
								97	01	尿管尿管吻合術	K787																
								97	97		その他のKコード																
16	0960	膀胱・尿道損傷	膀胱損傷	S372\$			手術なし	99	99	手術なし																	
			尿道損傷	S373\$			手術あり	97	01	膀胱破裂閉鎖術	K795																
			尿道内異物	T190				97	01	尿道形成手術	K818\$																
			膀胱内異物	T191				97	02	膀胱内凝血除去術	K797																
								97	02	膀胱結石、異物摘出術	K798\$																
								97	02	膀胱瘻造設術	K805																
								97	97		その他のKコード																
16	0970	生殖器損傷	陰茎の開放創	S312			手術なし	99	99	手術なし		1	2	皮弁作成術、移動術、切断術、遷延皮弁術	K015\$	1	3	人工腎臓 その他の場合	J0383								
			陰のう<囊>および精巣<睾丸>の開放創	S313			その他の手術あり	97	02	陰茎形成術	K819-2	1	2	動脈(皮)弁術、筋(皮)弁術	K016	1	2	中心静脈注射	G005								
			陰および外陰の開放創	S314				97	02	陰茎全摘術	K825	1	2	遊離皮弁術(顕微鏡下血管柄付きのもの)	K0172	1	1	人工呼吸	J045\$								
			その他および詳細不明の外性器の開放創	S315				97	02	陰茎切断術	K826	1	2	複合組織移植術	K019												
			腹部のその他および部位不明の開放創	S318				97	02	陰茎折症手術	K826-2	1	2	自家遊離複合組織移植術(顕微鏡下血管柄付きのもの)	K020												

診断群分類			医療資源を最も投入した傷病名		年齢、出生時体重		手術				手術・処置等1			手術・処置等2			定義副傷病		重症度等							
MDC	コード	分類名	ICD名称	ICDコード	フラグ	年齢、出生時体重	手術分岐	対応コード	フラグ	点数表名称	区分番号等	対応コード	フラグ	処置等名称	区分番号等	対応コード	フラグ	処置等名称	区分番号等	対応コード	フラグ	疾患名	疾患コードまたはICDコード	フラグ	重症度等	
			卵巣損傷	S374\$				97	02	精巣摘出術	K830	1	2	粘膜移植術	K021\$											
			卵管損傷	S375\$				97	02	精巣外傷手術	K830-2\$	1	2	粘膜弁手術	K021-2\$											
			子宮損傷	S376\$				97	02	会陰形成手術	K851\$	1	2	組織拡張器による再建手術(一連につき)	K0222											
			外性器の挫減損傷	S380				97	02	外陰・陰血腫除去術	K851-2	1	2	骨移植術(軟骨移植術を含む。)	K059\$											
			外性器の外傷性切断	S382				97	02	陰嚢裂創縫合術(分娩時を除く。)	K852\$	1	1	分層植皮術	K013\$											
			外陰および陰内異物	T192				97	03	膀胱瘻造設術	K805	1	1	全層植皮術	K013-2\$											
			子宮内異物[各部位]	T193				97	97	その他のKコード																
			尿路性器のその他の部位および多部位における異物	T198			子宮全摘術等	01	01	子宮全摘術	K877															
			尿路性器内異物、部位不明	T199				01	01	卵巣部分切除術(腔式を含む。)	K887\$															
			尿路性器内異物、部位不明	T199				01	01	子宮破裂手術	K903\$															
16	0980	骨盤損傷	仙骨骨折	S321\$			手術なし	99	99	手術なし		1	2	血管塞栓術(頭部、胸腔、腹腔内血管等)	K615\$	1	3	人工腎臓 その他の場合	J0383							
			尾骨骨折	S322\$			その他の手術あり	97	97		その他のKコード	1	1	人工肛門造設術	K726	1	2	中心静脈注射	G005							
			腸骨骨折	S323\$			体外式脊椎固定術等	01	01	体外式脊椎固定術	K144	1	1	膀胱瘻造設術	K805	1	1	人工呼吸	J045\$							
			寛骨臼骨折	S324\$				01	01	仙腸関節脱臼観血的手術	K119															
			恥骨骨折	S325\$				01	01	恥骨結合離開観血的手術	K120															
			腰椎および骨盤の多発骨折	S327\$				01	01	腸骨翼骨折観血的手術	K124															
			腰椎および骨盤のその他および部位不明の骨折	S328\$				01	01	骨盤骨折観血的手術(腸骨翼骨折を除く。)	K125															
			仙腸関節および仙尾関節の脱臼	S332				01	01	脊椎、骨盤内異物(挿入物)除去術	K128															
			腰椎および骨盤のその他および部位不明の脱臼	S333				01	01	仙腸関節固定術	K143															
			恥骨結合の外傷性離開	S334				01	02	骨折経皮的鋼線刺入固定術 鎖骨、膝蓋骨、手、足、指(手、足)その他	K0453															
			腰椎の捻挫およびストレイン	S335				01	02	鋼線等による直達牽引(初日、観血的に行った場合の手技料を含む。)(1局所につき)	K083															
			仙腸関節の捻挫およびストレイン	S336				01	02	骨盤骨折非観血的整復術	K121															
			腰椎および骨盤のその他および部位不明の捻挫およびストレイン	S337																						
			腹部、下背部および骨盤部のその他および詳細不明の神経損傷	S348																						
			骨盤臓器の多発性損傷	S377\$																						
			その他の骨盤臓器の損傷	S378\$																						
			詳細不明の骨盤臓器の損傷	S379\$																						
			腹部、下背部および骨盤部のその他および部位不明の外傷性切断	S383																						
			腹部、下背部および骨盤部のその他および詳細不明の損傷	S39\$																						
16	0990	多部位外傷	肩関節の捻挫およびストレイン	S434			手術なし	99	99	手術なし		1	2	皮弁作成術、移動術、切断術、遷延皮弁術	K015\$	1	3	人工腎臓 その他の場合	J0383							
			肩鎖関節の捻挫およびストレイン	S435			手術あり	97	01	関節形成手術 肩、股、膝	K0801	1	2	動脈(皮)弁術、筋(皮)弁術	K016	1	2	中心静脈注射	G005							
			胸鎖関節の捻挫およびストレイン	S436				97	01	関節形成手術 肩、股、膝+人工骨頭挿入術 肩、股	K0801+K0811	1	2	遊離皮弁術(顕微鏡下血管柄付きのもの)	K0172	1	1	人工呼吸	J045\$							
			肩甲<上肢>帯のその他および部位不明の捻挫およびストレイン	S437				97	01	関節形成手術 肩、股、膝+人工関節置換術 肩、股、膝	K0801+K0821	1	2	複合組織移植術	K019											
			肩および上腕のその他および詳細不明の損傷	S49\$				97	01	関節鏡下肩関節唇形成術	K080-5	1	2	自家遊離複合組織移植術(顕微鏡下血管柄付きのもの)	K020											
			前腕のその他および詳細不明の損傷	S59\$				97	01	関節鏡下肩関節唇形成術+人工骨頭挿入術 肩、股	K080-5+K0811	1	2	組織拡張器による再建手術(一連につき)	K0222											
			手首および手のその他および詳細不明の損傷	S69\$				97	01	関節鏡下肩関節唇形成術+人工関節置換術 肩、股、膝	K080-5+K0821	1	1	分層植皮術	K013\$											
			股関節部および大腿のその他および詳細不明の損傷	S79\$				97	01	人工骨頭挿入術 肩、股	K0811	1	1	全層植皮術	K013-2\$											
			下腿のその他および詳細不明の損傷	S89\$				97	01	人工関節置換術 肩、股、膝	K0821	1	1	超音波骨折治療法(一連につき)	K047-3											
			足首および足のその他および詳細不明の損傷	S99\$				97	01	四肢切断術	K084\$															
			多部位の表皮損傷	T00\$				97	01	肩甲帯離断術	K084-2															
			多部位の開放創	T01\$				97	01	四肢関節離断術	K085\$															
			多部位の骨折	T02\$				97	01	断端形成術(軟部形成のみのもの)	K086\$															
			多部位の脱臼、捻挫およびストレイン	T03\$				97	01	断端形成術(骨形成を要するもの)	K087\$															
			多部位の挫減損傷	T04\$				97	01	切断四肢再接合術	K088\$															

診断群分類			医療資源を最も投入した傷病名		年齢、出生時体重		手術				手術・処置等1			手術・処置等2			定義副傷病		重症度等									
MDC	コード	分類名	ICD名称	ICDコード	コ ラ グ	年齢、出生 時体重	手術 分岐	対 応 コ ド	フ ラ グ	点数表名称	区 分 番 号 等	対 応 コ ド	フ ラ グ	処置等名称	区 分 番 号 等	対 応 コ ド	フ ラ グ	処置等名称	区 分 番 号 等	対 応 コ ド	フ ラ グ	疾患名	疾 患 コ ド また はICD コード	フ ラ グ	重 症 度 等			
			多部位のその他の損傷、他に分類されないもの 詳細不明の多発性損傷	T06\$ T07						97 01 動脈形成術、吻合術 指(手、足)の動脈 97 01 動脈形成術、吻合術 その他の動脈 97 02 関節滑膜切除術 97 02 関節鏡下関節滑膜切除術 97 02 滑液膜摘出術 97 02 関節鏡下滑液膜摘出術 97 02 膝蓋骨滑液囊切除術 97 02 関節鏡下膝蓋骨滑液囊切除術 97 02 掌指関節滑膜切除術 97 02 関節鏡下手指関節滑膜切除術 97 03 小児創傷処理(6歳未満) 97 03 爪甲除去術 97 97	K6104 K6105 K066\$ K066-2\$ K066-3\$ K066-4\$ K066-5 K066-6 K066-7 K066-8 K000-2\$ K089 その他のK コード																	
16	0995	気道熱傷	気道の熱傷および腐食	T27\$						99 99 手術なし 97 97 手術あり					1 3 人工腎臓 その他の 場合 1 2 中心静脈注射 1 1 人工呼吸			J0383 G005 J045\$										
16	1000	熱傷・化学熱傷・ 凍傷・電撃傷	日焼け 紫外線によるその他の急性皮膚変化 頭部および顔部の程度不明の熱傷 頭部および顔部の第1度熱傷 頭部および顔部の第2度熱傷 頭部および顔部の第3度熱傷 頭部および顔部の程度不明の腐食 頭部および顔部の第1度腐食 頭部および顔部の第2度腐食 頭部および顔部の第3度腐食 体幹の程度不明の熱傷 体幹の第1度熱傷 体幹の第2度熱傷 体幹の第3度熱傷 体幹の程度不明の腐食 体幹の第1度腐食 体幹の第2度腐食 体幹の第3度腐食 肩および上肢の程度不明の熱傷、手 首および手を除く 肩および上肢の第1度熱傷、手首およ び手を除く 肩および上肢の第2度熱傷、手首およ び手を除く 肩および上肢の第3度熱傷、手首およ び手を除く 肩および上肢の程度不明の腐食、手 首および手を除く 肩および上肢の第1度腐食、手首およ び手を除く 肩および上肢の第2度腐食、手首およ び手を除く 肩および上肢の第3度腐食、手首およ び手を除く 手首および手の程度不明の熱傷 手首および手の第1度熱傷 手首および手の第2度熱傷 手首および手の第3度熱傷 手首および手の程度不明の腐食 手首および手の第1度腐食	L55\$ L56\$ T200 T201 T202 T203 T204 T205 T206 T207 T210 T211 T212 T213 T214 T215 T216 T217 T220 T221 T222 T223 T224 T225 T226 T227 T230 T231 T232 T233 T234 T235	1 1 Burn Index10未 満 2 2 Burn Index10以 上	手術なし その他の手術あり 分層植皮術 25平方セ ンチメートル未満等 分層植皮術 25平方センチメートル未満 分層植皮術 25平方センチメートル以上100平 方センチメートル未満 分層植皮術 100平方センチメートル以上200 平方センチメートル未満 全層植皮術 25平方センチメートル未満 全層植皮術 25平方センチメートル以上100平 方センチメートル未満 全層植皮術 100平方センチメートル以上200 平方センチメートル未満 分層植皮術 200平方 センチメートル以上等 分層植皮術 200平方センチメートル以上 全層植皮術 200平方センチメートル以上	99 99 手術なし 97 97	その他のK コード	1 3 気管切開術 1 3 人工肛門造設術 1 2 皮弁作成術、移動術、切断術、遷延皮弁術 1 2 動脈(皮)弁術、筋(皮)弁術 1 2 遊離皮弁術(顕微鏡下血管柄付きのもの) その他の場合 1 2 複合組織移植術 1 2 自家遊離複合組織移植術(顕微鏡下血管 柄付きのもの) 1 2 組織拡張器による再建手術(一連につき) その他の場合	K386 K726 K015\$ K016 K0172 K019 K020 K0222	1 3 人工腎臓 その他の 場合 1 2 中心静脈注射 1 1 人工呼吸	J0383 G005 J045\$																

診断群分類			医療資源を最も投入した傷病名		年齢、出生時体重		手術				手術・処置等1				手術・処置等2				定義副傷病		重症度等				
MDC	コード	分類名	ICD名称	ICDコード	コード	年齢、出生時体重	手術分岐	対応コード	フラグ	点数表名称	区分番号等	対応コード	フラグ	処置等名称	区分番号等	対応コード	フラグ	処置等名称	区分番号等	対応コード	フラグ	疾患名	疾患コードまたはICDコード	フラグ	重症度等
			手首および手の第2度腐食	T236																					
			手首および手の第3度腐食	T237																					
			股関節部および下肢の程度不明の熱傷、足首および足を除く	T240																					
			股関節部および下肢の第1度熱傷、足首および足を除く	T241																					
			股関節部および下肢の第2度熱傷、足首および足を除く	T242																					
			股関節部および下肢の第3度熱傷、足首および足を除く	T243																					
			股関節部および下肢の程度不明の腐食、足首および足を除く	T244																					
			股関節部および下肢の第1度腐食、足首および足を除く	T245																					
			股関節部および下肢の第2度腐食、足首および足を除く	T246																					
			股関節部および下肢の第3度腐食、足首および足を除く	T247																					
			足首および足の程度不明の熱傷	T250																					
			足首および足の第1度熱傷	T251																					
			足首および足の第2度熱傷	T252																					
			足首および足の第3度熱傷	T253																					
			足首および足の程度不明の腐食	T254																					
			足首および足の第1度腐食	T255																					
			足首および足の第2度腐食	T256																					
			足首および足の第3度腐食	T257																					
			口腔および咽頭の熱傷	T280																					
			内部腎尿路生殖器の熱傷	T283																					
			その他および詳細不明の内臓の熱傷	T284																					
			口腔および咽頭の腐食	T285																					
			多部位の熱傷、程度不明	T290																					
			多部位の熱傷、第1度以下と記載されたもの	T291																					
			多部位の熱傷、第2度以下と記載されたもの	T292																					
			多部位の熱傷、少なくとも1か所が第3度と記載されたもの	T293																					
			多部位の腐食、程度不明	T294																					
			多部位の腐食、第1度以下と記載されたもの	T295																					
			多部位の腐食、第2度以下と記載されたもの	T296																					
			多部位の腐食、少なくとも1か所が第3度と記載されたもの	T297																					
			部位不明の熱傷、程度不明	T300																					
			第1度熱傷、部位不明	T301																					
			第2度熱傷、部位不明	T302																					
			第3度熱傷、部位不明	T303																					
			部位不明の腐食、程度不明	T304																					
			第1度腐食、部位不明	T305																					
			第2度腐食、部位不明	T306																					
			第3度腐食、部位不明	T307																					
			傷害された体表面積による熱傷分類	T31\$																					
			傷害された体表面積による腐食分類	T32\$																					
			頭部の表在性凍傷	T330																					
			顔部の表在性凍傷	T331																					
			胸部<郭>の表在性凍傷	T332																					
			腹壁、下背部および骨盤部の表在性凍傷	T333																					
			腕の表在性凍傷	T334																					
			手首および手の表在性凍傷	T335																					
			股関節部および大腿の表在性凍傷	T336																					
			膝および下腿の表在性凍傷	T337																					
			足首および足の表在性凍傷	T338																					
			その他および部位不明の表在性凍傷	T339																					
			頭部の組織え<壊>死を伴う凍傷	T340																					
			顔部の組織え<壊>死を伴う凍傷	T341																					
			胸部<郭>の組織え<壊>死を伴う凍傷	T342																					

診断群分類			医療資源を最も投入した傷病名		年齢、出生時体重		手術				手術・処置等1				手術・処置等2				定義副傷病		重症度等						
MDC	コード	分類名	ICD名称	ICDコード	コ ラ ド	年 齢、出 生 時 体 重	手術 分 岐	対 応 コ ド	フ ラ グ	点 数 表 名 称	区 分 番 号 等	対 応 コ ド	フ ラ グ	処 置 等 名 称	区 分 番 号 等	対 応 コ ド	フ ラ グ	処 置 等 名 称	区 分 番 号 等	対 応 コ ド	フ ラ グ	疾 患 名	疾 患 コ ド ま た は ICD コ ド	フ ラ グ	重 症 度 等		
			腹壁、下背部および骨盤部の組織え <壊>死を伴う凍傷 T343 腕の組織え<壊>死を伴う凍傷 T344 手首および手の組織え<壊>死を伴う 凍傷 T345 股関節部および大腿の組織え<壊> 死を伴う凍傷 T346 膝および下腿の組織え<壊>死を伴う 凍傷 T347 足首および足の組織え<壊>死を伴う 凍傷 T348 その他および部位不明の組織え<壊 >死を伴う凍傷 T349 多部位の表在性凍傷 T350 多部位の組織え<壊>死を伴う凍傷 T351 頭部および頸部の詳細不明の凍傷 T352 胸部<郭>、腹部、下背部および骨盤 部の詳細不明の凍傷 T353 上肢の詳細不明の凍傷 T354 下肢の詳細不明の凍傷 T355 多部位の詳細不明の凍傷 T356 詳細不明の凍傷、部位不明 T357 雷撃の作用 T750 振動の作用 T752 電流の作用 T754																								
16	1020	体温異常	熱および光線の作用 T67\$ 低体温(症) T68 低温のその他の作用 T69\$															1 3 人工腎臓 その他の 場合 J0383 1 2 中心静脈注射 G005 1 1 人工呼吸 J045\$				1 1 肺炎、急性気管 支炎、急性細気 管支炎 040080 1 1 膵臓性肺炎 040081 1 1 腎臓または尿路 の感染症 110310 1 1 播種性血管内 凝固症候群 130100					
16	1030	気圧による損傷	気圧または水圧の作用 T70\$								1	1	高気圧酸素治療 J027\$	J027\$				1 3 人工腎臓 その他の 場合 J0383 1 2 中心静脈注射 G005 1 1 人工呼吸 J045\$									
16	1040	損傷の続発性、 後遺症	頭部損傷の続発・後遺症 T90\$ 頭部および体幹の表在損傷および開 放創の続発・後遺症 T910 背髄損傷の続発・後遺症 T913 胸腔内臓器損傷の続発・後遺症 T914 腹腔内および骨盤臓器の損傷の続発・ 後遺症 T915 頭部または体幹のその他の明示され た損傷の続発・後遺症 T918 頭部および体幹の詳細不明の損傷の 続発・後遺症 T919 上肢の開放創の続発・後遺症 T920 上肢の脱臼、捻挫およびストレインの 続発・後遺症 T923 上肢の神経損傷の続発・後遺症 T924 上肢の筋および腱の損傷の続発・後遺 症 T925 上肢の挫滅損傷および外傷性切断の 続発・後遺症 T926 上肢のその他の明示された損傷の続 発・後遺症 T928 上肢の詳細不明の損傷の続発・後遺 症 T929 下肢の開放創の続発・後遺症 T930 下肢の脱臼、捻挫およびストレインの 続発・後遺症 T933 下肢の神経損傷の続発・後遺症 T934 下肢の筋および腱の損傷の続発・後遺 症 T935 下肢の挫滅損傷および外傷性切断の 続発・後遺症 T936																1 3 人工腎臓 その他の 場合 J0383 1 2 中心静脈注射 G005 1 1 人工呼吸 J045\$								

診断群分類			医療資源を最も投入した傷病名		年齢、出生時体重		手術				手術・処置等1				手術・処置等2				定義副傷病		重症度等				
MDC	コード	分類名	ICD名称	ICDコード	フラグ	年齢、出生時体重	手術分岐	対応コード	フラグ	点数表名称	区分番号等	対応コード	フラグ	処置等名称	区分番号等	対応コード	フラグ	処置等名称	区分番号等	対応コード	フラグ	疾患名	疾患コードまたはICDコード	フラグ	重症度等
			下肢のその他の明示された損傷の続発・後遺症 T938 下肢の詳細不明の損傷の続発・後遺症 T939 多部位および部位不明の損傷の続発・後遺症 T94\$ 熱傷、腐食および凍傷の続発・後遺症 T95\$ 薬物、薬剤および生物学的製剤による中毒の続発・後遺症 T96 薬用を主としない物質の毒作用の続発・後遺症 T97 外因のその他および詳細不明の作用の続発・後遺症 T98\$																						
16	1060	詳細不明の損傷等	体幹の表在損傷、部位不明 T090 体幹の開放創、部位不明 T091 体幹の詳細不明の関節および靭帯の脱臼、捻挫およびストレイン T092 脊髄損傷、部位不明 T093 体幹の詳細不明の神経、脊髄神経根および神経そうく養への損傷 T094 体幹の詳細不明の筋および腱の損傷 T095 体幹のその他の明示された損傷、部位不明 T098 体幹の詳細不明の損傷、部位不明 T099 上肢の骨折、部位不明 T10\$ 上肢の表在損傷、部位不明 T110 上肢の詳細不明の損傷、部位不明 T119 下肢の骨折、部位不明 T12\$ 下肢の表在損傷、部位不明 T130 下肢の開放創、部位不明 T131 下肢の詳細不明の関節および靭帯の脱臼、捻挫およびストレイン、部位不明 T132 下肢の詳細不明の神経損傷、部位不明 T133 下肢の詳細不明の血管損傷、部位不明 T134 下肢の詳細不明の筋および腱の損傷、部位不明 T135 下肢のその他の明示された損傷、部位不明 T138 下肢の詳細不明の損傷、部位不明 T139 部位不明の表在損傷 T140 部位不明の開放創 T141 部位不明の骨折 T142\$ 部位不明の脱臼、捻挫およびストレイン T143 部位不明の神経損傷 T144 部位不明の血管損傷 T145 部位不明の筋および腱の損傷 T146 部位不明のその他の損傷 T148 損傷、詳細不明 T149 消化管内異物、部位不明 T189 内部腎尿路生殖器の腐食 T288 その他および詳細不明の内臓の腐食 T289 放射線の作用、詳細不明 T66 窒息 T71 その他の欠乏・消耗の作用 T73\$ 溺死および死に至らない溺水 T751 動揺病 T753 外因のその他の明示された作用 T758 アナフィラキシーショック、詳細不明 T782 血管神経浮腫 T783 アレルギー、詳細不明 T784 その他の有害作用、他に分類されないもの T788				手術なし 99 99 手術なし 手術あり 97 97 手術あり							1 3 人工腎臓 その他の場合 J0383 1 2 中心静脈注射 G005 1 1 人工呼吸 J045\$											

診断群分類			医療資源を最も投入した傷病名		年齢、出生時体重		手術				手術・処置等1				手術・処置等2				定義副傷病		重症度等								
MDC	コード	分類名	ICD名称	ICDコード	コ ラ グ	年 齢、出 生 時 体 重	手術 分 岐	対 応 コ ド	フ ラ グ	点数 表 名 称	区 分 番 号 等	対 応 コ ド	フ ラ グ	処 置 等 名 称	区 分 番 号 等	対 応 コ ド	フ ラ グ	処 置 等 名 称	区 分 番 号 等	対 応 コ ド	フ ラ グ	疾患 名	疾 患 コ ド ま た は ICD コ ド	フ ラ グ	重 症 度 等				
			有害作用、詳細不明 外傷性ショック 外傷性無尿 外傷性皮下気腫 外傷のその他の早期合併症 外傷の詳細不明の早期合併症	T789 T794 T795 T797 T798 T799																									
16	1070	薬物中毒(その 他の中毒)	全身性抗生物質による中毒 その他の全身性抗感染薬および抗寄生虫薬による中毒 ホルモン類、その合成代替薬および拮抗薬による中毒、他に分類されないもの 非オピオイド系鎮痛薬、解熱薬および抗リウマチ薬による中毒 麻薬および精神変容薬[幻覚発現薬]による中毒 麻酔薬および治療用ガス類による中毒 抗てんかん薬、鎮静・催眠薬および抗パーキンソン病薬による中毒 向精神薬による中毒、他に分類されないもの 主として自律神経系に作用する薬物による中毒 主として全身および血液に作用する薬物による中毒、他に分類されないもの 主として心血管系に作用する薬物による中毒 主として消化器系に作用する薬物による中毒 主として平滑筋、骨格筋および呼吸器系に作用する薬物による中毒 主として皮膚および粘膜に作用する局所用薬物、眼科用薬、耳鼻咽喉科用薬および歯科用薬による中毒 利尿薬、その他および詳細不明の薬物、薬剤および生物学的製剤による中毒 アルコールの毒作用 有機溶剤の毒作用 脂肪族および芳香族炭化水素のハロゲン誘導体の毒作用 腐食性物質の毒作用 石鹼および洗剤の毒作用 金属の毒作用 その他の無機物質の毒作用 一酸化炭素の毒作用 その他の気体、フュームおよび蒸気の毒作用 農薬の毒作用 海産食品として摂取された有害物質の毒作用 食物として摂取されたその他の有害物質による毒作用 有毒動物との接触による毒作用 アフラトキシンおよびその他の真菌毒素<マイコトキシン>による食物汚染物質の毒作用 その他および詳細不明の物質の毒作用 薬物および薬剤の詳細不明の有害作用	T36\$ T37\$ T38\$ T39\$ T40\$ T41\$ T42\$ T43\$ T44\$ T45\$ T46\$ T47\$ T48\$ T49\$ T50\$ T51\$ T52\$ T53\$ T54\$ T55 T56\$ T57\$ T58 T59\$ T60\$ T61\$ T62\$ T63\$ T64 T65\$ T887			99 99 手術なし 97 97 手術あり																						
3	5	吸着式血液浄化法	J041	1	1	肺炎、急性気管支炎、急性細気管支炎	040080																						
3	4	血漿交換療法	J039	1	1	誤嚥性肺炎	040081																						
2	3	人工腎臓 その他の場合	J0383	1	1	頻脈性不整脈	050070																						
1	2	中心静脈注射	G005	1	1	心不全	050130																						
1	1	人工呼吸	J045\$	1	1	急性腎不全	110290																						
17	0020	精神作用物質使用による精神および行動の障害	アルコール使用<飲酒>による精神および行動の障害 急性中毒	F100	0	0	GAF40以上	99	99	手術なし	1	1	SPECT	E101	1	5	リハビリテーション	1	1	アルコール依存症候群	010250								

診断群分類			医療資源を最も投入した傷病名		年齢、出生時体重		手術				手術・処置等1				手術・処置等2				定義副傷病		重症度等										
MDC	コード	分類名	ICD名称	ICDコード	コード	年齢、出生時体重	手術分岐	対応コード	フラグ	点数表名称	区分番号等	対応コード	フラグ	処置等名称	区分番号等	対応コード	フラグ	処置等名称	区分番号等	対応コード	フラグ	疾患名	疾患コードまたはICDコード	コード	重症度等						
			アルコール使用<飲酒>による精神および行動の障害 有害な使用 アルコール使用<飲酒>による精神および行動の障害 離脱状態 アルコール使用<飲酒>による精神および行動の障害 せん妄を伴う離脱状態 アルコール使用<飲酒>による精神および行動の障害 精神病的障害 アルコール使用<飲酒>による精神および行動の障害 健忘症候群 アルコール使用<飲酒>による精神および行動の障害 その他の精神および行動の障害 アルコール使用<飲酒>による精神および行動の障害 詳細不明の精神および行動の障害 アヘン類使用による精神および行動の障害 大麻類使用による精神および行動の障害 鎮静薬または催眠薬使用による精神および行動の障害 コカイン使用による精神および行動の障害 カフェインを含むその他の精神刺激薬使用による精神および行動の障害 幻覚薬使用による精神および行動の障害 タバコ使用<喫煙>による精神および行動の障害 揮発性溶剤使用による精神および行動の障害 多剤使用およびその他の精神作用物質使用による精神および行動の障害	F101 F103 F104 F105 F106 F108 F109 F11\$ F12\$ F13\$ F14\$ F15\$ F16\$ F17\$ F18\$ F19\$	1 1 1 1 1 1 1 1 1 1 1 1 1 1 1 1 1 1 1 1	1 1	GAF40未満			97 97 手術あり																					
17	0030	統合失調症、統合失調症型障害および妄想性障害	統合失調症 統合失調症型障害 持続性妄想性障害 急性一過性精神病性障害 感応性妄想性障害 統合失調感情障害 その他の非器質性精神病性障害 詳細不明の非器質性精神病	F20\$ F21 F22\$ F23\$ F24 F25\$ F28 F29	0 1 1 1 1 1 1 1 1	0 1 1 1 1 1 1 1 1	GAF40以上 GAF40未満		99 99 手術なし 97 97 手術あり			1 1 1 1 1 1 1 1 1	1 1 1 1 1 1 1 1 1	SPECT SPECT SPECT SPECT SPECT SPECT SPECT SPECT SPECT		E101 E101 E101 E101 E101 E101 E101 E101 E101	1 1 1 1 1 1 1 1 1	5 5 2 1 5 2 1 5 2 1 5 2 1	リハビリテーション リハビリテーション リハビリテーション リハビリテーション リハビリテーション リハビリテーション リハビリテーション リハビリテーション リハビリテーション												
17	0040	気分[感情]障害	躁病エピソード 双極性感情障害<躁うつ病> うつ病エピソード 反復性うつ病性障害 持続性気分[感情]障害 その他の気分[感情]障害 詳細不明の気分[感情]障害	F30\$ F31\$ F32\$ F33\$ F34\$ F38\$ F39	0 1 1 1 1 1 1	0 1 1 1 1 1 1	GAF40以上 GAF40未満		99 99 手術なし 97 97 手術あり			1 1 1 1 1 1 1	1 1 1 1 1 1 1	SPECT SPECT SPECT SPECT SPECT SPECT SPECT		E101 E101 E101 E101 E101 E101 E101	1 1 1 1 1 1 1	5 5 2 1 5 2 1	リハビリテーション リハビリテーション リハビリテーション リハビリテーション リハビリテーション リハビリテーション リハビリテーション												
17	0050	神経症性障害、ストレス関連障害および身体表現性障害	恐怖症性不安障害 その他の不安障害 強迫性障害<強迫神経症> 重度ストレスへの反応および適応障害 解離性[転換性]障害 身体表現性障害 その他の神経症性障害	F40\$ F41\$ F42\$ F43\$ F44\$ F45\$ F48\$	0 1 1 1 1 1 1	0 1 1 1 1 1 1	GAF40以上 GAF40未満		99 99 手術なし 97 97 手術あり			1 1 1 1 1 1 1	1 1 1 1 1 1 1	SPECT SPECT SPECT SPECT SPECT SPECT SPECT		E101 E101 E101 E101 E101 E101 E101	1 1 1 1 1 1 1	5 5 2 1 5 2 1	リハビリテーション リハビリテーション リハビリテーション リハビリテーション リハビリテーション リハビリテーション リハビリテーション												

診断群分類			医療資源を最も投入した傷病名		年齢、出生時体重		手術				手術・処置等1				手術・処置等2				定義副傷病		重症度等					
MDC	コード	分類名	ICD名称	ICDコード	コード	年齢、出生時体重	手術分岐	対応コード	フラグ	点数表名称	区分番号等	対応コード	フラグ	処置等名称	区分番号等	対応コード	フラグ	処置等名称	区分番号等	対応コード	フラグ	疾患名	疾患コードまたはICDコード	フラグ	重症度等	
17	0060	その他の精神及び行動の障害	器質性健忘症候群、アルコールその他の精神作用物質によらないもの	F04	0	GAF40以上		99	99	手術なし		1	1	SPECT	E101			1	5	リハビリテーション						
			せん妄、アルコールその他の精神作用物質によらないもの	F05\$	1	GAF40未満		97	97	手術あり										1	5	精神科専門療法				
			脳の損傷および機能不全ならびに身体疾患によるその他の精神障害	F06\$														1	2	中心静脈注射	G005					
			脳の疾患、損傷および機能不全による人格および行動の障害	F07\$														1	1	人工呼吸	J045\$					
			詳細不明の器質性または症状性精神障害	F09																						
			非定型神経性無食欲症	F501																						
			非定型神経性大食症	F503																						
			その他の心理的障害に関連した過食	F504																						
			その他の心理的障害に関連した嘔吐	F505																						
			その他の摂食障害	F508																						
			摂食障害、詳細不明	F509																						
			非器質性睡眠障害	F51\$																						
			性機能不全、器質性障害または疾病によらないもの	F52\$																						
			産じょく補>に関連した精神および行動の障害、他に分類されないもの	F53\$																						
			他に分類される障害または疾病に関連する心理的または行動的要因	F54																						
			依存を生じない物質の乱用	F55																						
			生理的障害および身体的要因に関連した詳細不明の行動症候群	F59																						
			特定的人格障害	F60\$																						
			混合性およびその他の人格障害	F61																						
			持続的人格変化、脳損傷および脳疾患によらないもの	F62\$																						
			習慣および衝動の障害	F63\$																						
			性同一性障害	F64\$																						
			性嗜好の障害	F65\$																						
			性発達および方向づけに関連する心理および行動の障害	F66\$																						
			その他の成人の人格および行動の障害	F68\$																						
			詳細不明の成人の人格および行動の障害	F69																						
			軽度精神遅滞	F70\$																						
			中等度精神遅滞	F71\$																						
			重度精神遅滞	F72\$																						
			最重度精神遅滞	F73\$																						
			その他の精神遅滞	F78\$																						
			詳細不明の精神遅滞	F79\$																						
			会話および言語の特異的発達障害	F80\$																						
			学習能力の特異的発達障害	F81\$																						
			運動機能の特異的発達障害	F82																						
			混合性特異的発達障害	F83																						
			広汎性発達障害	F84\$																						
			その他の心理的発達障害	F88																						
			詳細不明の心理的発達障害	F89																						
			多動性障害	F90\$																						
			行為障害	F91\$																						
			行為および情緒の混合性障害	F92\$																						
			小児<児童>期に特異的に発症する情緒障害	F93\$																						
			小児<児童>期および青年期に特異的に発症する社会的機能の障害	F94\$																						
			チック障害	F95\$																						
			小児<児童>期および青年期に通常発症するその他の行動および情緒の障害	F98\$																						
			精神障害、詳細不明	F99																						
18	0010	敗血症	サルモネラ敗血症	A021	00	0	1歳以上		99	99	手術なし							3	5	吸着式血液浄化法	J041					
			リステリア性敗血症	A327	01	1	1歳未満		97	97	手術あり								3	4	持続緩徐式血液濾過	J038-2				

診断群分類			医療資源を最も投入した傷病名		年齢、出生時体重		手術				手術・処置等1				手術・処置等2				定義副傷病		重症度等				
MDC	コード	分類名	ICD名称	ICDコード	コード	年齢、出生時体重	手術分岐	対応コード	フラグ	点数表名称	区分番号等	対応コード	フラグ	処置等名称	区分番号等	対応コード	フラグ	処置等名称	区分番号等	対応コード	フラグ	疾患名	疾患コードまたはICDコード	フラグ	重症度等
			ウオータハウス・フリーデリクセン<Wa A391 terhouse-Friderichsen>症候群															2 3 人工腎臓 その他の 場合	J0383						
			急性髄膜炎菌血症	A392														2 2 中心静脈注射	G005						
			慢性髄膜炎菌血症	A393														2 1 人工呼吸	J045\$						
			髄膜炎菌血症、詳細不明	A394														1 9 ガンマグロブリン							
			髄膜炎菌性心疾患	A395																					
			その他の髄膜炎菌感染症	A398																					
			髄膜炎菌感染症、詳細不明	A399																					
			レンサ球菌性敗血症	A40\$																					
			その他の敗血症	A41\$																					
			播種性ヘルペスウイルス疾患	B007																					
			サイトメガロウイルス(性)肺炎	B250																					
			サイトメガロウイルス(性)肺炎	B252																					
			カンジダ性心内膜炎	B376																					
			カンジダ性敗血症	B377																					
			播種性コクシオイデス症	B387																					
			カプスラーツム播種性ヒストプラズマ症	B393																					
			播種性プラストミセス症	B407																					
			播種性バラコクシオイデス症	B417																					
			播種性スポトリコーシス	B427																					
			播種性アスペルギルス症	B447																					
			播種性ムーコル<ムコール>症	B464																					
18	0020	性感染症	先天梅毒	A50\$						99 99 手術なし								1 3 人工腎臓 その他の 場合	J0383						
			早期梅毒	A51\$						97 97 手術あり								1 2 中心静脈注射	G005						
			晩期梅毒	A52\$														1 1 人工呼吸	J045\$						
			その他および詳細不明の梅毒	A53\$																					
			淋菌感染症	A54\$																					
			クラミジア性リンパ肉芽腫(性病性)	A55																					
			下部尿路性器のクラミジア感染症	A560																					
			骨盤臓膜およびその他の尿路生殖器のクラミジア感染症	A561																					
			肛門および直腸のクラミジア感染症	A563																					
			咽頭のクラミジア感染症	A564																					
			その他の部位の性的伝播性クラミジア感染症	A568																					
			軟性下疳	A57																					
			そけい<鼠径>(部)肉芽腫	A58																					
			トリコモナス症	A59\$																					
			肛門性器ヘルペスウイルス[単純ヘル ペス]感染症	A60\$																					
			主として性的伝播様式をとるその他の 明示された感染症	A638																					
			性的伝播様式をとる詳細不明の感 染症	A64																					
			非性病性梅毒	A65																					
			フランベジア<yaws>	A66\$																					
			ピンタ<pinta>[カラート<carate>]	A67\$																					
18	0030	その他の感染症 (真菌を除く。)	急性アメーバ赤痢	A060						99 99 手術なし								1 3 人工腎臓 その他の 場合	J0383						
			慢性腸アメーバ症	A061						97 97 手術あり								1 2 中心静脈注射	G005						
			アメーバ性非赤痢性大腸炎	A062														1 1 人工呼吸	J045\$						
			腸管アメーバ肉芽腫	A063																					
			皮膚アメーバ症	A067																					
			その他の部位のアメーバ感染症	A068																					
			アメーバ症、詳細不明	A069																					
			その他の原虫性腸疾患	A07\$																					
			骨および関節の結核	A180																					
			腎尿路生殖器系の結核	A181																					
			皮膚および皮下組織の結核	A184																					
			眼の結核	A185																					
			耳の結核	A186																					
			副腎の結核	A187																					
			その他の明示された臓器の結核	A188																					
			ベスト	A20\$																					
			野兔病<ツラレミア>	A21\$																					
			炭疽	A22\$																					

診断群分類			医療資源を最も投入した傷病名		年齢、出生時体重			手術				手術・処置等1				手術・処置等2				定義副傷病		重症度等			
MDC	コード	分類名	ICD名称	ICDコード	コード	年齢、出生時体重	手術分岐	対応コード	フラグ	点数表名称	区分番号等	対応コード	フラグ	処置等名称	区分番号等	対応コード	フラグ	処置等名称	区分番号等	対応コード	フラグ	疾患名	疾患コードまたはICDコード	フラグ	重症度等
			ブルセラ症	A23\$																					
			鼻疽および類鼻疽	A24\$																					
			鼠咬症	A25\$																					
			類丹毒	A26\$																					
			レプトスピラ症	A27\$																					
			その他の人畜共通細菌性疾患、他に分類されないもの	A28\$																					
			ハンセン<Hansen>病	A30\$																					
			皮膚非結核性抗酸菌感染症	A311																					
			その他の非結核性抗酸菌感染症	A319																					
			皮膚リステリア症	A320																					
			その他の型のリステリア症	A328																					
			リステリア症、詳細不明	A329																					
			新生児破傷風	A33																					
			産科的破傷風	A34																					
			その他の破傷風	A35																					
			ジフテリア	A36\$																					
			パラ百日咳菌による百日咳	A371																					
			猩紅熱	A38																					
			放線菌症<アクテノミセス症>	A42\$																					
			非肺炎性レジオネラ症[ポンティアック<Pontiac>熱]	A482																					
			ブラジル紫斑熱	A484																					
			その他の明示された細菌性疾患	A488																					
			部位不明の細菌感染症	A49\$																					
			回帰熱	A68\$																					
			えくぼ>死性潰瘍性口内炎	A690																					
			ライム<Lyme>病	A692																					
			その他の明示されたスピロヘータ感染症	A698																					
			スピロヘータ感染症、詳細不明	A699																					
			オウム病クラミジア感染症	A70																					
			その他のクラミジア疾患	A749																					
			クラミジア感染症、詳細不明	A749																					
			発疹チフス	A75\$																					
			紅斑熱[マダニ媒介リケッチア症]	A77\$																					
			Q熱	A78																					
			その他のリケッチア症	A79\$																					
			デング熱[古典デング]	A90																					
			デング出血熱	A91																					
			その他の蚊媒介ウイルス熱	A92\$																					
			その他の節足動物媒介ウイルス熱、他に分類されないもの	A93\$																					
			詳細不明の節足動物媒介ウイルス熱	A94																					
			糞熱	A95\$																					
			アレナウイルス出血熱	A96\$																					
			その他のウイルス性出血熱、他に分類されないもの	A98\$																					
			詳細不明のウイルス性出血熱	A99																					
			ヘルペスウイルス(性)小水疱性皮膚炎	B001																					
			ヘルペスウイルス(性)歯肉口内炎および咽頭扁桃炎	B002																					
			その他の型のヘルペスウイルス感染症	B008																					
			ヘルペスウイルス感染症、詳細不明	B009																					
			痘瘡	B03																					
			サル痘	B04																					
			ウイルス(性)いぼ<疣><疣贅>	B07																					
			その他のオルソポックスウイルス感染症	B080																					
			伝染性軟属腫	B081																					
			突発性発疹[第6病]	B082																					
			発疹を伴うエンテロウイルス性小水疱性口内炎	B084																					
			エンテロウイルス性水疱性咽頭炎	B085																					
			皮膚および粘膜病変を特徴とするその他の明示されたウイルス感染症	B088																					
			詳細不明の皮膚および粘膜病変を特徴とするウイルス感染症	B09																					

診断群分類			医療資源を最も投入した傷病名		年齢、出生時体重			手術				手術・処置等1				手術・処置等2				定義副傷病		重症度等			
MDC	コード	分類名	ICD名称	ICDコード	コード	年齢、出生時体重	手術分岐	対応コード	フラグ	点数表名称	区分番号等	対応コード	フラグ	処置等名称	区分番号等	対応コード	フラグ	処置等名称	区分番号等	対応コード	フラグ	疾患名	疾患コードまたはICDコード	フラグ	重症度等
			その他のサイトメガロウイルス病	B258																					
			サイトメガロウイルス病、詳細不明	B259																					
			ムンプス精巣<睾丸>炎	B260																					
			ムンプス、その他の合併症を伴うもの	B268																					
			ムンプス、合併症を伴わないもの	B269																					
			その他のウイルス疾患、他に分類されないもの	B33\$																					
			部位不明のウイルス感染症	B34\$																					
			熱帯熱マラリア	B50\$																					
			三日熱マラリア	B51\$																					
			四日熱マラリア	B52\$																					
			その他の寄生虫学的に確認されたマラリア	B53\$																					
			詳細不明のマラリア	B54																					
			リーシュマニア症	B55\$																					
			アフリカ トリパノソーマ症	B56\$																					
			シャガス<Chagas>病	B57\$																					
			トキソプラズマ眼障害	B580																					
			トキソプラズマ肝炎	B581																					
			肺トキソプラズマ症	B583																					
			トキソプラズマ症、その他の臓器障害を伴うもの	B588																					
			トキソプラズマ症、詳細不明	B589																					
			その他の原虫疾患、他に分類されないもの	B60\$																					
			詳細不明の原虫疾患	B64																					
			ビルハルツ住血吸虫症〔尿住血吸虫症〕	B650																					
			マンソン住血吸虫症〔腸住血吸虫症〕	B651																					
			日本住血吸虫症	B652																					
			セルカリア皮膚炎	B653																					
			その他の住血吸虫症	B658																					
			オビストルキス症	B660																					
			肝吸虫<肝ジストマ>症	B661																					
			二腔吸虫感染症	B662																					
			肝絛虫症	B663																					
			肥大吸虫症	B665																					
			その他の明示された吸虫感染症	B668																					
			吸虫感染症、詳細不明	B669																					
			エキ<ヒ>/ノコックス症	B67\$																					
			糸虫症	B68\$																					
			のう<囊>(尾)虫症	B69\$																					
			裂頭糸虫症および孤虫症<スバルガーヌム症>	B70\$																					
			その他の糸虫感染症	B71\$																					
			メジナ虫症<ドラカ<ク>ンクルス症>	B72																					
			オンコセルカ症	B73																					
			フィリア症<糸状虫症>	B74\$																					
			旋毛虫症	B75																					
			鉤虫症	B76\$																					
			回<廻>虫症	B77\$																					
			糞線虫症	B78\$																					
			鞭虫症	B79																					
			ぎょう<蟻>虫症	B80																					
			その他の腸ぜん<蟻>虫症、他に分類されないもの	B81\$																					
			詳細不明の腸寄生虫症	B82\$																					
			その他のぜん<蟻>虫症	B83\$																					
			シラミ症およびケジラミ症	B85\$																					
			かいせん<疥癬>	B86																					
			ハエ幼虫症	B87\$																					
			その他の寄生症	B88\$																					
			結核の続発・後遺症	B90\$																					
			灰白髄炎<ポリオ>の続発・後遺症	B91																					
			ハンセン<Hansen>病の続発・後遺症	B92																					
			その他および詳細不明の感染症および寄生虫症の続発・後遺症	B94\$																					

診断群分類			医療資源を最も投入した傷病名		年齢、出生時体重		手術				手術・処置等1				手術・処置等2				定義副傷病		重症度等				
MDC	コード	分類名	ICD名称	ICDコード	コード	年齢、出生時体重	手術分岐	対応コード	フラグ	点数表名称	区分番号等	対応コード	フラグ	処置等名称	区分番号等	対応コード	フラグ	処置等名称	区分番号等	対応コード	フラグ	疾患名	疾患コードまたはICDコード	フラグ	重症度等
			外傷後の創傷感染症、他に分類されないもの 重症急性呼吸器症候群[SARS]、詳細不明	T793 U049																					
18	0035	その他の真菌感染症	ノカルジア症 バルトネラ症 皮膚糸状菌症 その他の表在性真菌症 カンジダ性口内炎 皮膚および爪のカンジダ症 外陰および陰のカンジダ症 その他の尿路性器のカンジダ症 その他の部位のカンジダ症 カンジダ症、詳細不明 急性肺コクシオイデス症 慢性肺コクシオイデス症 肺コクシオイデス症、詳細不明 皮膚コクシオイデス症 その他の型のコクシオイデス症 コクシオイデス症、詳細不明 カプスラーツム急性肺ヒストプラズマ症 カプスラーツム慢性肺ヒストプラズマ症 カプスラーツム肺ヒストプラズマ症、詳細不明 カプスラーツムヒストプラズマ症、詳細不明 ズボアジヒストプラズマ症 ヒストプラズマ症、詳細不明 急性肺プラストミセス症 慢性肺プラストミセス症 肺プラストミセス症、詳細不明 皮膚プラストミセス症 その他の型のプラストミセス症 プラストミセス症、詳細不明 肺パラコクシオイデス症 その他の型のパラコクシオイデス症 パラコクシオイデス症、詳細不明 肺スポトリコーシス リンパ管皮膚型スポトリコーシス その他の型のスポトリコーシス スポトリコーシス、詳細不明 皮膚クロモコーシス 皮下フェオミコーシス性膿瘍およびのう ＜囊＞胞 その他の型のクロモコーシス クロモコーシス、詳細不明 その他の型のアスペルギルス症 アスペルギルス症、詳細不明 脳クリプトコッカス症 皮膚クリプトコッカス症 骨クリプトコッカス症 播種性クリプトコッカス症 その他の型のクリプトコッカス症 クリプトコッカス症、詳細不明 肺ムーコール＜ムコール＞症 鼻脳ムーコール＜ムコール＞症 胃腸ムーコール＜ムコール＞症 皮膚ムーコール＜ムコール＞症 ムーコール＜ムコール＞症、詳細不明 その他の接合菌症 接合菌症、詳細不明 菌腫 その他の真菌症、他に分類されないもの 詳細不明の真菌症	A43\$ A44\$ B35\$ B36\$ B370 B372 B373 B374 B378 B379 B380 B381 B382 B383 B388 B389 B390 B391 B392 B394 B395 B399 B400 B401 B402 B403 B408 B409 B410 B418 B419 B420 B421 B428 B429 B430 B432 B438 B439 B448 B449 B451 B452 B453 B457 B458 B459 B460 B461 B462 B463 B465 B468 B469 B47\$ B48\$ B49		99 99 手術なし 97 97 手術あり					1 3 人工腎臓 その他の場合 1 2 中心静脈注射 1 1 人工呼吸	J0383 G005 J045\$													

診断群分類			医療資源を最も投入した傷病名		年齢、出生時体重		手術				手術・処置等1				手術・処置等2				定義副傷病		重症度等								
MDC	コード	分類名	ICD名称	ICDコード	コード	年齢、出生時体重	手術分岐	対応コード	フラグ	点数表名称	区分番号等	対応コード	フラグ	処置等名称	区分番号等	対応コード	フラグ	処置等名称	区分番号等	対応コード	フラグ	疾患名	疾患コードまたはICDコード	フラグ	重症度等				
18	0040	手術・処置等の合併症	輸液、輸血および治療用注射に続発する合併症 処置の合併症、他に分類されないもの 人工心臓弁の機械的合併症 冠(状)動脈バイパス<副行路>および弁移植の機械的合併症 その他の血管移植片の機械的合併症 血管透視カテーテルの機械的合併症 その他の心臓および血管の人工器具および挿入物の機械的合併症 人工心臓弁による感染症および炎症性反応 その他の心臓および血管の人工器具、挿入物および移植片による感染症および炎症性反応 心臓および血管のプロステーシス、挿入物および移植片のその他の合併症 心臓および血管のプロステーシス、挿入物および移植片の詳細不明の合併症 尿路性器プロステーシス、挿入物および移植片の合併症 体内整形外科的プロステーシス、挿入物および移植片の合併症 その他の体内プロステーシス、挿入物および移植片の合併症 再接着および切断に特有の合併症 予防接種に続発する感染症 予防接種に続発するその他の合併症、他に分類されないもの 麻酔によるショック 麻酔による悪性高熱<体温>(症) 挿管の不成功または困難 麻酔のその他の合併症 適正に投与された正しい薬物および薬剤の有害作用によるアナフィラキシーショック 外科的および内科的ケアのその他の明示された合併症、他に分類されないもの 外科的および内科的ケアの合併症、詳細不明	T80\$ T81\$ T820 T822 T823 T824 T825 T826 T827 T828 T829 T83\$ T84\$ T85\$ T87\$ T880 T881 T882 T883 T884 T885 T886 T888 T889				手術なし その他の手術あり 内シャント血栓除去術等 内シャント血栓除去術 経皮的シャント拡張術・血栓除去術 内シャント又は外シャント設置術等 血管移植術、バイパス移植術 その他の動脈	99 97 02 02 01 01		手術なし その他のKコード K608-3 K616-4 K610-3 K6146																		
18	0041	移植臓器および組織の不全および拒絶反応	移植臓器および組織の不全および拒絶反応	T86\$				99 97	99 97	手術なし 手術あり								人工腎臓 その他の場合 中心静脈注射 人工呼吸	J0383 G005 J045\$										
18	0050	その他の悪性腫瘍	その他の部位の中皮腫 中皮腫、部位不明 その他および部位不明の悪性新生物 胸部<郭>の悪性新生物 その他および部位不明の悪性新生物 腹部の悪性新生物 その他および部位不明の悪性新生物 その他の不明な部位の悪性新生物 その他および部位不明の悪性新生物 その他および部位不明の境界部病巣 多部位のリンパ節の悪性新生物 リンパ節の悪性新生物、部位不明 その他および部位不明の消化器の続発性悪性新生物	C457 C459 C761 C762 C767 C768 C778 C779 C788			手術なし 手術あり	99 97 97 97	99 03 04 97	手術なし 脾摘出術 リンパ節摘出術 その他のKコード								皮弁作成術、移動術、切断術、遷延皮弁術 動脈(皮)弁術、筋(皮)弁術 遊離皮弁術(顕微鏡下血管吻合のもの) 複合組織移植術 自家遊離複合組織移植術(顕微鏡下血管吻合のもの) 組織拡張器による再建手術(一連につき)その他の場合 分層植皮術 全層植皮術	K015\$ K016 K0172 K019 K020 K0222 K013\$ K013-2\$										

診断群分類			医療資源を最も投入した傷病名		年齢、出生時体重		手術				手術・処置等1				手術・処置等2				定義副傷病		重症度等				
MDC	コード	分類名	ICD名称	ICDコード	コード	年齢、出生時体重	手術分岐	対応コード	フラグ	点数表名称	区分番号等	対応コード	フラグ	処置等名称	区分番号等	対応コード	フラグ	処置等名称	区分番号等	対応コード	フラグ	疾患名	疾患コードまたはICDコード	フラグ	重症度等
			眼ならびにその他および部位不明の中樞神経系の続発性悪性新生物 その他の明示された部位の続発性悪性新生物 部位の明示されない悪性新生物 独立した(原発性)多部位の悪性新生物 消化器の上皮内癌、部位不明 口唇の皮膚の上皮内癌 その他および部位不明の顔面の皮膚の上皮内癌 上皮内癌、部位不明	C794 C798 C80 C97 D019 D040 D043 D099																					
18	0060	その他の新生物	消化器系の良性新生物、部位不明確 その他の明示された胸腔内臓器の良性新生物 胸腔内臓器の良性新生物、部位不明 腹腔内臓器の良性脂肪腫性新生物(脂肪腫を含む) 良性脂肪腫性新生物(脂肪腫を含む)その他の部位 胸部<郭>の結合組織およびその他の軟部組織の良性新生物 その他および部位不明の良性新生物 その他明示された部位 その他および部位不明の良性新生物 部位不明の良性新生物 消化器の性状不詳または不明の新生物、部位不明 内分泌腺の性状不詳または不明の新生物、部位不明 その他および部位不明の性状不詳または不明の新生物 骨および関節軟骨 その他および部位不明の性状不詳または不明の新生物 末梢神経および自律神経系 その他および部位不明の性状不詳または不明の新生物 腹膜 その他および部位不明の性状不詳または不明の新生物 皮膚 その他および部位不明の性状不詳または不明の新生物 その他の明示された部位 性状不詳または不明の新生物、部位不明	D139 D157 D159 D175 D177 D213 D367 D369 D379 D449 D480 D482 D484 D485 D487 D489			手術なし 手術あり	99 99	手術なし 脾摘出術 リンパ節摘出術 皮膚、皮下腫瘍摘出術(露出部) 皮膚、皮下腫瘍摘出術(露出部以外) 四肢・軀幹軟部腫瘍摘出術 骨腫瘍切除術			K711 K626\$ K005\$ K006\$ K030\$ K052\$	その他のKコード	1 2 1 2 1 2 1 2 1 2 1 2 1 1 1 1	皮弁作成術、移動術、切断術、遷延皮弁術 動脈(皮)弁術、筋(皮)弁術 遊離皮弁術(顕微鏡下血管柄付きのもの)その他の場合 複合組織移植術 自家遊離複合組織移植術(顕微鏡下血管柄付きのもの) 組織拡張器による再建手術(一連につき) 分層植皮術 全層植皮術	K015\$ K016 K0172 K019 K020 K0222 K013\$ K013-2\$	1 8 1 6 1 3 1 2 1 1	化学療法 放射線療法 人工腎臓 その他の場合 中心静脈注射 人工呼吸	J0383 G005 J045\$						